

**DEWALT**®

***XR LI-ION***

371002 - 75 LV

**DCP580**

---

<b>Latviešu</b>	<b>(Tulkojums no rokasgrāmatas oriģinālvalodas)</b>	<b>6</b>
<b>Русский язык</b>	<b>(Перевод с оригинала инструкции)</b>	<b>20</b>

1. attēls / Рисунок 1

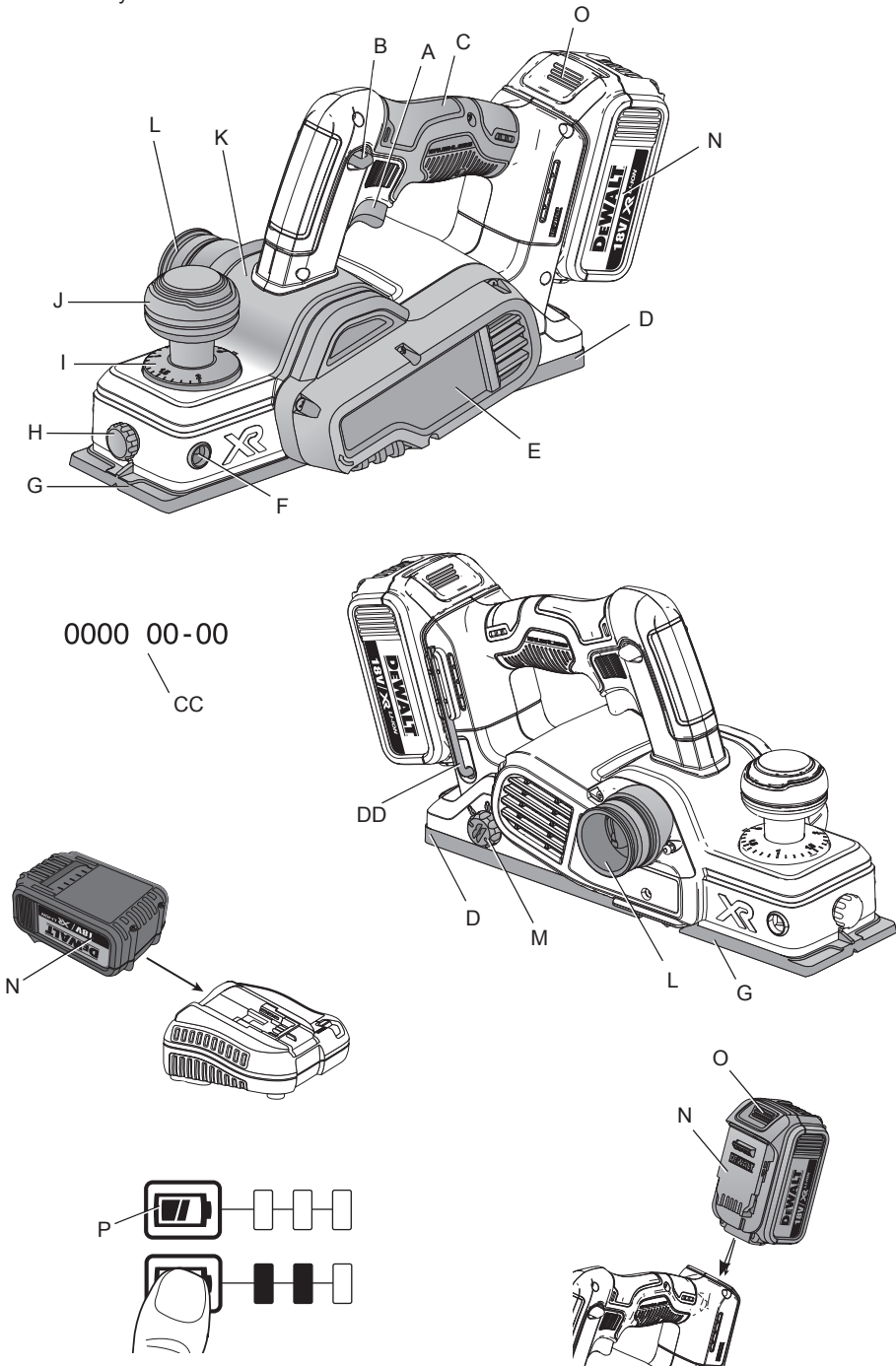

2. attēls / Рисунок 2

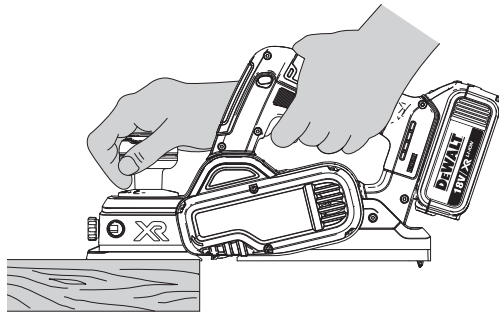

3. attēls / Рисунок 3

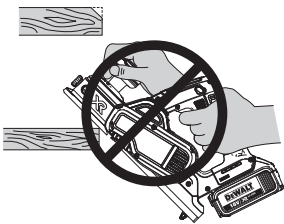

4. attēls / Рисунок 4

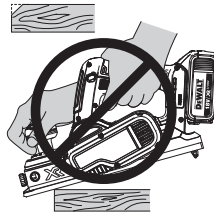

5. attēls / Рисунок 5

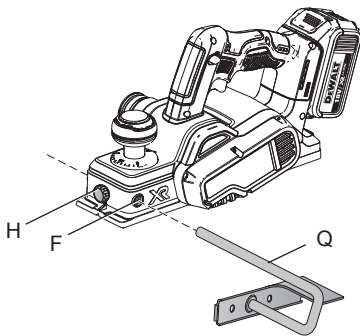

6. attēls / Рисунок 6

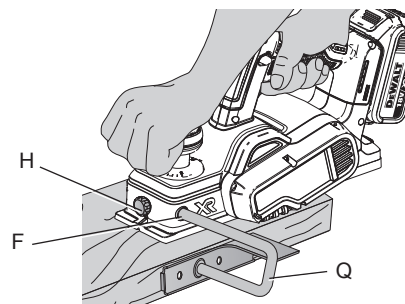

7. attēls / Рисунок 7

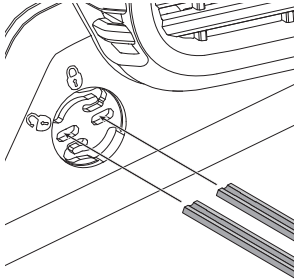

8A. attēls / Рисунок 8A

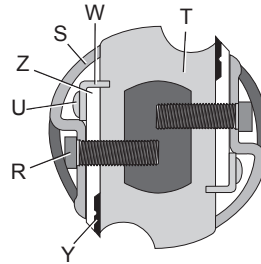

8B. attēls / Рисунок 8B

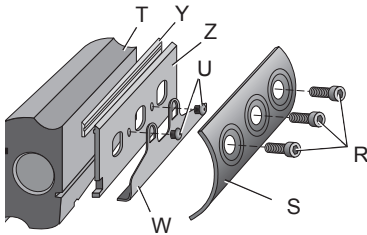

8C. attēls / Рисунок 8C

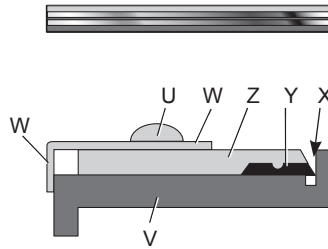

9. attēls / Рисунок 9

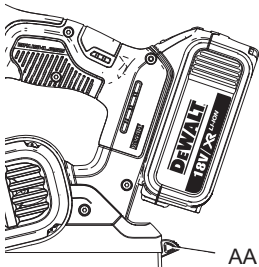

10. attēls / Рисунок 10

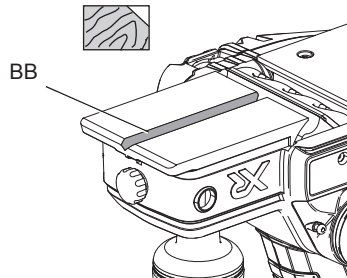

11A. attēls / Рисунок 11A

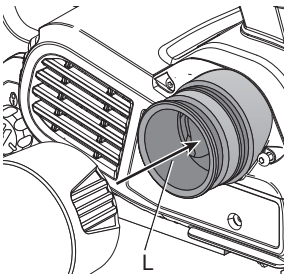

11B. attēls / Рисунок 11B

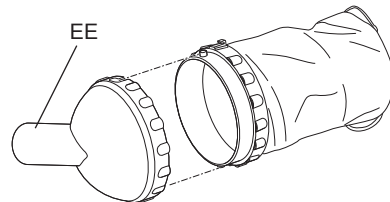

# BEZVADU 18V ROKAS ĒVELE

## DCP580

### Apsveicam!

Jūs esat izvēlējis DEWALT instrumentu. DEWALT ir viens no uzticamākajiem profesionālu elektroinstrumentu lietotāju partneriem, jo tam ir ilggadīga pieredze instrumentu izveidē un novatorismā.

### Tehniskie dati

		DCP580
Spriegums	$V_{LIDZSTR}$	18
Tips		1
Akumulatora tips		Litija jonu
Tukšgaitas ātrums	$\text{min}^{-1}$	15 000
Ēvelēšanas dziļums	mm	2
Ēvelēšanas platums	mm	82
Svars (bez akumulatora)	kg	2,5
Trokšņu vērtības un vibrāciju vērtības (trīs asu vektoru summa) saskaņā ar EN60745-2-14:		
$L_{PA}$ (skaņas emisijas spiediena līmenis)	dB(A)	88
$L_{WA}$ (skaņas jaudas līmenis)	dB(A)	99
K (nenoteiktība pie dotā skaņas līmeņa)	dB(A)	3
Vibrāciju emisijas vērtība $a_{H1} =$	$\text{m/s}^2$	<2,5
Neprecizitāte K =	$\text{m/s}^2$	1,5

Šajā informācijas lapā norādītā vibrāciju emisijas vērtība ir izmērīta saskaņā ar standarta pārbaudes metodi, kas norādīta EN60745, un to var izmantot viena instrumenta salīdzināšanai ar citu. Šo vērtību var izmantot, lai iepriekš novērtētu iedarbību.



**BRĪDINĀJUMS!** Deklarētā vibrāciju emisijas vērtība attiecas uz instrumenta galveno paredzēto lietošanu. Tomēr, ja instruments tiek izmantots dažādiem mērķiem, ar dažādiem piederumiem vai slikti uzturēts, vibrācijas emisija var atšķirties. Šādos gadījumos var ievērojami palielināties iedarbības līmenis visā darba laikposmā.

Novērtējot vibrāciju iedarbības līmeni, līdztekus darba režīmam ir jāņem vērā arī tas laiks, kad instruments ir izslēgts vai darbojas tukšgaitā. Šādos gadījumos var ievērojami samazināties iedarbības līmenis visā darba laikposmā.

*Nosakiet arī citus drošības pasākumus, lai aizsargātu operatoru no vibrācijas iedarbības, piemēram, jāveic instrumentu un piederumu apkope, jā rūpējas, lai rokas būtu sausas, jāorganizē darba gaita.*

Akumulators		DCB180	DCB181	DCB182
Akumulatora tips		Litija jonu	Litija jonu	Litija jonu
Spriegums	$V_{LIDZSTR}$	18	18	18
Jauda	Ah	3,0	1,5	4,0
Svars	kg	0,64	0,35	0,61

Akumulators		DCB183/B	DCB184/B	DCB185
Akumulatora tips		Litija jonu	Litija jonu	Litija jonu
Spriegums	$V_{LIDZSTR}$	18	18	18
Jauda	Ah	2,0	5,0	1,3
Svars	kg	0,40/0,45	0,62/0,67	0,35

Lādētājs		DCB105	
Elektrotīkla spriegums	V <sub>mainstr.</sub>	230	
Akumulatora tips		10,8/14,4/18 litija jonu	
Akumulatora aptuvenais uzlādes laiks	min	25 (1,3 Ah)	30 (1,5 Ah) 40 (2,0 Ah)
		55 (3,0 Ah)	70 (4,0 Ah) 90 (5,0 Ah)
Svars	kg	0,49	

Lādētājs		DCB107	
Elektrotīkla spriegums	V <sub>mainstr.</sub>	230	
Akumulatora tips		10,8/14,4/18 litija jonu	
Akumulatora aptuvenais uzlādes laiks	min	60 (1,3 Ah)	70 (1,5 Ah) 90 (2,0 Ah)
		140 (3,0 Ah)	185 (4,0 Ah) 240 (5,0 Ah)
Svars	kg	0,29	

Lādētājs		DCB112	
Elektrotīkla spriegums	V <sub>mainstr.</sub>	230	
Akumulatora tips		10,8/14,4/18 litija jonu	
Akumulatora aptuvenais uzlādes laiks	min	40 (1,3 Ah)	45 (1,5 Ah) 60 (2,0 Ah)
		90 (3,0 Ah)	120 (4,0 Ah) 150 (5,0 Ah)
Svars	kg	0,36	

Lādētājs		DCB113	
Elektrotīkla spriegums	V <sub>mainstr.</sub>	230	
Akumulatora tips		10,8/14,4/18 litija jonu	
Akumulatora aptuvenais uzlādes laiks	min	30 (1,3 Ah)	35 (1,5 Ah) 50 (2,0 Ah)
		70 (3,0 Ah)	100 (4,0 Ah) 120 (5,0 Ah)
Svars	kg	0,4	

Lādētājs		DCB115	
Elektrotīkla spriegums	V <sub>mainstr.</sub>	230	
Akumulatora tips		10,8/14,4/18 litija jonu	
Akumulatora aptuvenais uzlādes laiks	min	22 (1,3 Ah)	22 (1,5 Ah) 30 (2,0 Ah)
		45 (3,0 Ah)	60 (4,0 Ah) 75 (5,0 Ah)
Svars	kg	0,5	

**Drošinātāji:**

Eiropa	230V instrumenti	10 ampēri, elektrotīkls
Apvienotā Karaliste un Īrija	230V instrumenti	3 ampēri, kontaktdakšā

## Definīcijas: leteikumi par drošību

Turpmāk redzamajās definīcijās izskaidrota katra signālvārda nopietnības pakāpe. Lūdzu, izlasiet šo rokasgrāmatu un pievērsiet uzmanību šiem apzīmējumiem.



**BĪSTAMI!** Norāda draudošu bīstamu situāciju, kuras rezultātā, ja to nenovērš, var izraisīt nāvi vai smagus ievainojumus.



**BRĪDINĀJUMS!** Norāda iespējami bīstamu situāciju, kuras rezultātā, ja to nenovērš, var iestāties nāve vai gūt smagus ievainojumus.



**UZMANĪBU!** Norāda uz iespējami bīstamu situāciju, kuras rezultātā, ja to nenovērš, var gūt nelielus vai vidēji smagus ievainojumus.

**IEVĒRĪBA!** Norāda situāciju, kuras rezultātā negūst ievainojumus, bet, ja to nenovērš, var sabojāt īpašumu.



Apzīmē elektriskās strāvas trieciena

risku.



Apzīmē ugunsgrēka risku.

## EK atbilstības deklarācija

### MAŠĪNU DIREKTĪVA



### ROKAS ĒVELE DCP580

DEWALT apliecina, ka izstrādājumi, kas aprakstīti sadaļā **Tehniskie dati**, atbilst šādiem dokumentiem: 2006/42/EK, EN60745-1:2009+A11:2010, EN60745-2-14:2009+A2:2010.

Šie izstrādājumi arī atbilst Direktīvai 2004/108/EK (līdz 19.04.2016), 2014/30/ES (no 20.04.2016) un 2011/65/ES. Lai iegūtu sīkāku informāciju, lūdzu, sazinieties ar DEWALT turpmāk minētajā adresē vai skatiet rokasgrāmatas pēdējo vāku.

Persona, kas šeit parakstījusies, atbild par tehnisko datu sagatavošanu un izstrādā šo paziņojumu DEWALT vārdā.

Markus Rempel  
Inženiertehniskās nodaļas priekšsēdētājs  
DEWALT, Richard-Klinger-Straße 11,  
D-65510, Idstein, Vācija  
15.02.2016



**BRĪDINĀJUMS!** Lai mazinātu ievainojumu risku, izlasiet lietošanas rokasgrāmatu.

## Vispārīgi elektroinstrumenta drošības brīdinājumi



**BRĪDINĀJUMS!** Izlasiet visus drošības brīdinājumus un norādījumus. Ja netiek ievēroti brīdinājumi un norādījumi, var gūt elektriskās strāvas triecienu, izraisīt ugunsgrēku un/vai gūt smagus ievainojumus.

### SAGLABĀJIET VISUS BRĪDINĀJUMUS UN NORĀDĪJUMUS TURPMĀKĀM UZZIŅĀM

Termins "elektroinstrumenti", kas redzams brīdinājumos, attiecas uz šo elektroinstrumentu, ko darbina ar elektrības palīdzību (ar vadu), vai ar akumulatoru darbināmu (bez vada) elektroinstrumentu.

#### 1) DROŠĪBA DARBA ZONĀ

- Rūpējieties, lai darba zona būtu tīra un labi apgaismota.** Nesakārtotā un vāji apgaismotā darba zonā var rasties negadījumi.
- Elektroinstrumentus nedrīkst darbināt sprādzienbīstamā vidē, piemēram, viegli uzliesmojošu šķidrums, gāzu vai putekļu tuvumā.** Elektroinstrumenti rada dzirksteles, kas var aizdedzināt putekļus vai izgarojumu tvaikus.
- Strādājot ar elektroinstrumentu, neļaujiet tuvumā atrasties bērniem un nepiederošām personām.** Novēršot uzmanību, jūs varat zaudēt kontroli pār instrumentu.

#### 2) ELEKTRODROŠĪBA

- Elektroinstrumenta kontaktdakšai jāatbilst kontaktlīgzdai. Kontaktdakšu nekādā gadījumā nedrīkst pārveidot. Iezemētiem (sazemētiem) elektroinstrumentiem nedrīkst izmantot pārejas kontaktdakšas.** Nepārveidotas kontaktdakšas un piemērotas kontaktlīgzdas rada mazāku elektriskās strāvas triecienu risku.
- Nepieskarieties iezemētām virsmām, piemēram, caurulēm, radiatoriem, plītim un ledusskapjiem.** Ja jūsu ķermenis ir iezemēts, pastāv lielāks elektriskās strāvas triecienu risks.
- Elektroinstrumentus nedrīkst pakļaut lietus vai mitru laika apstākļu iedarbībai.** Ja elektroinstrumentā iekļūst ūdens, palielinās elektriskās strāvas triecienu risks.

- Lietojiet vadu pareizi. Nekad nepārnēsājiet, nevelciet vai neatvienojiet elektroinstrumentu no kontaktlīgzdas, turot to aiz vada.** Netuviniet vadu karstuma avotiem, eļļām, asām šķautnēm vai kustīgām detaļām. Ja vads ir bojāts vai samezglojies, pastāv lielāks elektriskās strāvas triecienu risks.
- Strādājot ar elektroinstrumentu ārpus telpām, izmantojiet tādu pagarinājuma vadu, kas paredzēts lietošanai ārpus telpām.** Izmantojot vadu, kas paredzēts lietošanai ārpus telpām, pastāv mazāks elektriskās strāvas triecienu risks.
- Ja elektroinstrumentu nākas ekspluatēt mitrā vidē, ierīkojiet elektrobarošanu ar noplūdstrāvas aizsargierīci.** Lietojot noplūdstrāvas aizsargierīci, mazinās elektriskās strāvas triecienu risks.

#### 3) PERSONĪGĀ DROŠĪBA

- Elektroinstrumenta lietošanas laikā esat uzmanīgi, skatieties, ko jūs darāt, rīkojieties saprātīgi. Nelietojiet elektroinstrumentu, ja esat noguris vai atrodaties narkotiku, alkohola vai medikamentu ietekmē.** Pat viens mirklis neuzmanības elektroinstrumentu ekspluatācijas laikā var izraisīt smagus ievainojumus.
- Lietojiet personīgo aizsargaprīkojumu. Vienmēr valkājiet acu aizsargus.** Attiecīgos apstākļos lietojot aizsargaprīkojumu, piemēram, putekļu masku, aizsargapavus ar neslīdošu zoli, aizsargķiveri vai ausu aizsargus, samazināsies risks gūt ievainojumus.
- Nepieļaujiet nejaušu iedarbināšanu. Pirms instrumenta pievienošanas kontaktlīgzdai un/vai akumulatora pievienošanas, instrumenta pacelšanas vai pārnēsāšanas pārbaudiet, vai slēdzis ir izslēgtā pozīcijā.** Ja elektroinstrumentu pārnēsājat, turot pirkstu uz slēdža, vai, ja kontaktlīgzdai pievienojat elektroinstrumentu ar ieslēgtu slēdzi, var rasties negadījumi.
- Pirms elektroinstrumenta ieslēgšanas noņemiet no tā visas regulēšanas atslēgas vai uzgriežņu atslēgas.** Ja elektroinstrumenta rotējošajai daļai ir piestiprināta uzgriežņu atslēga vai regulēšanas atslēga, var gūt ievainojumus.



- e) **Nesniedzieties pārāk tālu. Vienmēr uzturiet piemērotu stāju un saglabājiēt līdzsvaru.** Tādējādi neparedzētās situācijās daudz labāk varat saglabāt kontroli pār elektroinstrumentu.
- f) **Valkājiēt piemērotu apģērbu. Nevalkājiēt pārāk brīvu apģērbu vai rotaslietas. Netuviniēt matus, apģērbu un cimdus kustīgām detaļām.** Brīvs apģērbs, rotaslietas vai gari mati var iekerties kustīgajās detaļās.
- g) **Ja instrumentam ir paredzēts pievienot putekļu atsūkņšānas un savākšānas ierīces, nodrošiniēt to pievienošānu un pareizu ekspluatāciju.** Lietojot putekļu savākšānas ierīci, iespējāms mazināt putekļu kaitīgo ietekmi.

#### 4) ELEKTROINSTRUMENTA EKSPLUATĀCIJA UN APKOPE

- a) **Nelietojiet elektroinstrumentu ar spēku. Izmantojiēt konkrētāms gadījumāms piemērotu elektroinstrumentu.** Ar pareizi izvēlētu elektroinstrumentu tā efektivitātes robežās paveiksiet darbu daudz labāk un drošāk.
- b) **Neekspluatējiēt elektroinstrumentu, ja to ar slēdzi nevar ne ieslēgt, ne izslēgt.** Ja elektroinstrumentu nav iespējāms kontrolēt ar slēdža palīdzību, tas ir bīstāms un ir jāsalābo.
- c) **Pirms elektroinstrumentu regulēšānas, piederumu nomaiņšānas vai novietošānas glabāšānā atviienojiēt kontaktāms no barošānas avota un/ vai no elektroinstrumenta izņemiet akumulatoru.** Šādu profilaktisku drošības pasākumu rezultātā mazinās nejāušās elektroinstrumenta iedarbināšānas risks.
- d) **Glabājiēt elektroinstrumentus, kas netiek darbināti, bērniēm nepieejāmā vietā un neatļāujiēt to ekspluatēt personām, kas nav apmācītas to lietošānā vai nepārzina šos norādījumus.** Elektroinstrumenti ir bīstāmi, ja tos ekspluatē neapmācītas personas.
- e) **Veiciēt elektroinstrumentu apkopi.** Pārbaudiēt, vai kustīgās detaļās ir pareizi savienotas un nostiprinātas, vai detaļās nav bojātas, kā arī vai nav kāds cits apstākļis, kas varētu ietekmēt elektroinstrumenta darbību. Ja elektroinstrumenti ir bojāti, pirms lietošānas tas ir jāsalābo. Daudzu negādījumu cēlonis ir tādi elektroinstrumenti, kam nav veikta pienācīga apkope.

- f) **Regulāri uzasiņiēt un notīriēt griezējiinstrumentus.** Ja griezējiinstrumentiem ir veikta pienācīga apkope un tie ir uzasiņāti, pastāv mazāks to iestrēgšānas risks, un tos ir vieglāk vadīt.
- g) **Ekspluatējiēt elektroinstrumentu, tā piederumus, detaļās u.c. saskaņā ar šiem norādījumiēm, ņemot vērā darba apstākļus un veicāmā darba specifiku.** Lietojot elektroinstrumentu tam neparedzētiēm mērķiēm, var rasties bīstāma situācija.

#### 5) AKUMULATORA EKSPLUATĀCIJA UN APKOPE

- a) **Uzlādējiēt tikai ar ražotāja noteikto lādētāju.** Ja ar lādētāju, kas paredzēts vienāms akumulatora veidāms, tiek lādēts cita veida akumulators, var izcelties ugunsgrēks.
- b) **Lietojiēt elektroinstrumentus tikai ar paredzētiēm akumulatoriēm.** Ja izmantojāt citus akumulatorus, var rasties ievainojuma un ugunsgrēka risks.
- c) **Kamēr akumulators netiek izmantots, glabājiēt to drošā attālumā no metāla priekšmetiēm, piemēram, papīra saspraudēm, monētām, atslēgām, naglām, skrūvēm vai līdzīgiēm maziēm metāla priekšmetiēm, kuri var savienot abas spāiles.** Saskaņoties akumulatora spāilēm, rodas īssavienojums, kas var izraisīt apdegumus vai ugunsgrēku.
- d) **Nepareizas lietošānas gadījumā šķidrumi var izteciēt no akumulatora, — nepieskarieties tam. Ja jūs nejāuši pieskārieties šķidrumāms, noskalojiēt saskarsmes vietu ar ūdeni. Ja šķidrumi nokļūst acīs, meklējiēt arī medicīnisku palīdzību.** Šķidrumi, kas izteciējis no akumulatora, var izraisīt kairinājumu vai apdegumus.

#### 6) APKALPOŠĀNA

- a) **Nodrošiniēt, ka elektroinstrumenta apkopi un apkalpošānu veic kvalificēts remontstrādnieks, lietojot tikai identiskas rezerves daļās.** Tādējādi tiek saglabāta elektroinstrumenta drošība.

### Papildu īpaši drošības norādījumi ēvelēm

- **Pirms instrumenta nolikšānas nogaidiēt, līdz griezējiinstrumenti pārstāj darboties.** Atklāti redzāms griezējiinstrumenti var iestrēgt virsmā, kā rezultātā varat zaudēt kontroli un gūt smagus ievainojumus.

- **Izmantojiet spīles vai kādā citā praktiskā veidā nostipriniet un atbalstiet apstrādājamo materiālu uz stabilas platformas.** Turot materiālu ar roku vai pie sava ķermeņa, t.i., nestabilā stāvoklī, jūs varat zaudēt kontroli pār to.
- **Valkājiet putekļu masku.**
- **Turiet elektroinstrumentu pie izolētajām satveršanas virsmām, jo griezējripa var saskarties ar slēpto vadu.** Ja notiek saskare ar vadu, kurā ir strāva, visas elektroinstrumenta ārējās metāla virsmas vada strāvu, kā rezultātā operators var gūt elektriskās strāvas triecienu.

## Atlikušie riski

Lai arī tiek ievēroti attiecīgie drošības norādījumi un tiek uzstādītas drošības ierīces, dažus atlikušos riskus nav iespējams novērst. Tie ir šādi:

- Dzirdes pasliktināšanās.
- Ievainojuma risks lidojošu daļiņu dēļ.
- Risks gūt apdegumus no piederumiem, kas darba laikā kļūst karsti.
- Ievainojuma risks, pagarinot instrumenta ekspluatācijas laiku.

## Apzīmējumi uz instrumenta

Uz instrumenta ir attēlotas šādas piktogrammas:



Pirms ekspluatācijas izlasiet lietošanas rokasgrāmatu.



Valkājiet ausu aizsargus.



Valkājiet acu aizsargus.

### DATUMA KODA NOVIETOJUMS (1. ATT.)

Datuma kods (CC), kurā ir norādīts arī ražošanas gads, ir nodrukāts uz korpusa.

Piemērs:

2016 XX XX  
Ražošanas gads

## Svarīgi drošības norādījumi visiem akumulatoru lādētājiem

**SAGLABĀJIET ŠOS NORĀDĪJUMUS:** Šajā rokasgrāmatā ir iekļauti svarīgi drošības un ekspluatācijas norādījumi saderīgiem akumulatoru lādētājiem (skatiet sadaļu **Tehniskie Dati**).

- Pirms lādētāja izmantošanas izlasiet visus norādījumus un brīdinājuma apzīmējumus uz lādētāja, akumulatora un instrumenta, kurā tiek izmantots akumulators.



**BRĪDINĀJUMS!** Elektriskās strāvas triecienu risks. Lādētājā nedrīkst iekļūt šķidrums. Var rasties elektriskās strāvas trieciens.



**BRĪDINĀJUMS!** Mēs iesakām izmantot noplūdstrāvas aizsargierīci ar nominālo nostrādes strāvu 30mA vai mazāk.



**UZMANĪBU!** Ugunsbīstamība! Lai mazinātu ievainojuma risku, uzlādējiet tikai DEWALT vairākkārt uzlādējamus akumulatorus. Cita veida akumulatori var eksplodēt, izraisot ievainojumus un sabojājot instrumentu.



**UZMANĪBU!** Bērni ir jāuzrauga, lai viņi nespēlētos ar instrumentu.

**IEVĒRĪBAI:** Dažos gadījumos svešķermeņi var izraisīt īssavienojumu atklātos lādētāja uzlādes kontaktos, ja akumulators ir pievienots elektrotīklam. Lādētāja tuvumā nedrīkst novietot vadītspējīgus materiālus, piemēram, dzelzs skaidas, alumīnija foliju vai uzkrājušās metāla daļiņas. Ja lādētājā nav ievietots akumulators, lādētājs ir jāatvieno no elektrotīkla. Pirms lādētāja tīrīšanas tas ir jāatvieno no elektrotīkla

- **NEDRĪKST lādēt akumulatoru ar citiem lādētājiem, kas nav norādīti šajā rokasgrāmatā.** Lādētājs ir īpaši paredzēts šī akumulatora uzlādēšanai.
- **Šie lādētāji ir paredzēti tikai DEWALT akumulatoru uzlādēšanai.** Lietojot tos citiem mērķiem, var izraisīt ugunsgrēku, elektriskās strāvas vai nāvējoša triecienu risku.
- **Nepakļaujiet lādētāju lietus vai sniega iedarbībai.**
- **Atvienojot lādētāju, neraujiet aiz vada, bet gan aiz kontaktdakšas.** Tādējādi mazinās risks sabojāt kontaktdakšu un barošanas vadu.

- **Pārbaudiet, vai vads ir novietots tā, lai uz tā neuzkāptu, pār to nepakluptu vai citādi nesabojātu vai nesarautu.**
- **Neizmantojiet pagarinātāja vadu, ja vien bez tā nevar iztikt.** Lietojot nepareizu pagarinājuma vadu, var izraisīt ugunsgrēka, elektriskās strāvas vai nāvējoša trieciena risku.
- **Uz lādētāja nedrīkst novietot nekādus priekšmetus, kā arī to nedrīkst novietot uz mīkstas pamatnes, lai nenosprostotu ventilācijas atveres un neizraisītu pārlieku pārkaršanu iekšpusē.** Novietojiet lādētāju vietā, kur nav karstuma avotu. Lādētāja vēdināšanu nodrošina atveres korpusa augšpusē un apakšpusē.
- **Nelietojiet lādētāju, ja tā vads vai kontaktdakša ir bojāti**—tie ir nekavējoties jānomaina.
- **Neekspluatējiet vai neizjauciet lādētāju, ja tas ir saņēmis asu triecienu, ticis nomests vai citādi ir bojāts.** Nogādājiet to pilnvarotā apkopes centrā.
- **Lādētāju nedrīkst izjaukt! Ja ir vajadzīga apkope vai remonts, nogādājiet to pilnvarotā apkopes centrā.** Ja tas tiek nepareizi lietots vai no jauna samontēts, var rasties elektriskās strāvas trieciena, nāvējoša trieciena vai aizdegšanās risks.
- **Ja barošanas vads ir bojāts, ražotājam, servisa pārstāvim vai līdzvērtīgi kvalificētiem speciālistiem tas ir nekavējoties jānomaina pret jaunu, lai novērstu bīstamību.**
- **Pirms lādētāja tīrīšanas tas ir jāatvieno no elektrotīkla. Tādējādi mazināsies elektriskās strāvas trieciena risks.** Šis risks nesamazinās, ja izņemat tikai akumulatoru.
- **NEKAD nemēģiniet savienot divus lādētājus kopā.**
- **Lādētājs ir paredzēts darbībai ar standartā 230V mājsaimniecības elektrisko strāvu. Lādētāju nedrīkst izmantot ar jebkuru citu spriegumu.** Ievērojiet, ka tas neattiecas uz transportlīdzekļu lādētājiem.

## SAGLABĀJIET ŠOS NORĀDĪJUMUS

### Lādētāji

Lādētāji DCB105, DCB107, DCB112, DCB113 un DCB115 paredzēti 10,8V, 14,4V un 18V litija jonu XR akumulatoru (DCB140, DCB141, DCB142, DCB143, DCB144, DCB145, DCB180, DCB181, DCB182, DCB183, DCB183B, DCB184, DCB184B un DCB185) lādēšanai.

DEWALT lādētāji nav jānoregulē un ir izstrādāti tā, lai būtu maksimāli vienkārši ekspluatējami.











### Uzlādes gaita (1. att.)

1. Pirms akumulatora ievietošanas pievienojiet lādētāju piemērotai kontaktligzdai.
2. Ievietojiet lādētājā akumulatoru (N). Vienmērīgi mirgo sarkanā (uzlādes) lampiņa, norādot, ka uzlādes gaita ir sākusies.
3. Kad sarkanais indikators deg nepārtraukti, tas liecina, ka uzlāde ir pabeigta. Tagad akumulators ir pilnībā uzlādēts, un to var sākt lietot vai arī atstāt lādētājā.

**PIEZĪME:** Lai nodrošinātu litija jonu akumulatoru optimālu darbību un maksimālu darbību, pirms lietošanas pilnībā uzlādējiet jaunu akumulatoru.

### Uzlādes kārtība

Skatiet turpmāko tabulu, lai uzzinātu akumulatora uzlādes statusu.

Uzlādes indikatori: DCB105	
	uzlāde — — — —
	— — — — —
	karsta/auksta akumulatora uzlādes atlikšana — • — • — •
	akumulators ir jānomaina ••••••••••
Uzlādes indikatori: DCB107, DCB112, DCB113, DCB115	
	uzlāde — — — — — 
	— — — — — 
	karsta/auksta akumulatora uzlādes aizkave* — — — —   — — — — 

\*DCB107, DCB112, DCB113, DCB115: Šajā laikā turpina mirgot sarkanā lampiņa un deg dzeltenā lampiņa. Tiklīdz akumulators ir atdzisis līdz piemērotai temperatūrai, dzeltenā lampiņa izdziest, un lādētājs atsāk uzlādes procesu.

Saderīgs(i) lādētājs(i) neuzlādē akumulatoru, ja tas ir bojāts. Par bojātu akumulatoru liecina tas, ka neiedegas lādētāja indikators, tiek attēlots simbols, kas liecina par kļūmi akumulatorā, vai arī mirgo indikators.

**PIEZĪME:** Tas var nozīmēt arī to, ka kļūme ir lādētājā.

Ja lādētājs konstatē kļūmi, nogādājiet lādētāju un akumulatoru pilnvarotā apkopes centrā, lai tos pārbaudītu.

### KARSTA/AUKSTA AKUMULATORA UZLĀDES ATLIKŠANA

Ja lādētājs konstatē, ka akumulators ir pārāk karsts vai auksts, automātiski tiek aktivizēta karsta/auksta akumulatora uzlādes atlikšana, apturot uzlādēšanu, līdz akumulators ir sasniedzis piemērotu temperatūru. Lādētājs automātiski pārslēdzas akumulatora lādēšanas režīmā. Ar šo funkciju akumulatoram tiek nodrošināts maksimāls kalpošanas laiks.

Auksts akumulators tiek uzlādēts tikai līdz aptuveni pusei no silta akumulatora uzlādes pakāpes. Visā uzlādes ciklā akumulators tiek lēnāk lādēts, un maksimālais uzlādes ātrums netiek sasniegts pat tad, ja akumulators ir uzsilis.

### TIKAI LITIJA JONU AKUMULATORI

XR sērijas instrumenti ar litija jonu akumulatoriem ir aprīkoti ar elektronisku aizsardzības sistēmu, kas aizsargā tos pret pārlādēšanu, pārkaršanu vai dziju izlādi.

Ja sāk darboties elektroniskā aizsardzības sistēma, instruments tiek automātiski izslēgts. Šādā gadījumā ievietojiet lādētājā litija jonu akumulatoru, līdz tas ir pilnībā uzlādēts.

## Svarīgi drošības norādījumi visiem akumulatoriem

Pasūtot rezerves akumulatoru, jānorāda akumulatora kataloga numurs un spriegums.

Jauns akumulators nav pilnībā uzlādēts. Pirms akumulatora un lādētāja izmantošanas izlasiet turpmākos drošības norādījumus. Pēc tam izpildiet norādīto uzlādes kārtību.

### IZLASIET VISUS NORĀDĪJUMUS

- **Akumulatoru nedrīkst lādēt vai lietot sprādzienbīstamā vidē, piemēram, viegli uzliesmojošu šķidrums, gāzu vai putekļu tuvumā.** Ievietojot akumulatoru lādētājā vai izņemot no tā, var uzliesmot putekļi vai izgarojuma tvaiki.

- **Nespiediet akumulatoru lādētājā ar spēku. Nepārveidojiet akumulatoru tā, lai tas derētu citam, nesavietojamam lādētājam, jo akumulators var sabojāties un izraisīt ievainojumus.**
- **Uzlādējiet akumulatorus tikai ar DEWALT lādētājiem.**
- **NEDRĪKST** akumulatoru apliet ar ūdeni vai citu šķidrumu vai iegremdēt kādā šķidrumā.
- **Neuzglabājiet vai nelietojiet instrumentu un akumulatoru vietās, kur temperatūra var sasniegt vai pārsniegt 40 °C (104 °F) (piemēram, vasaras laikā āra nojumēs vai metāla celtnēs).**



**BRĪDINĀJUMS!** Nekādā gadījumā neatveriet akumulatoru. Ja akumulatora korpusi ir ieplaisājis vai bojāts, to nedrīkst ievietot lādētājā. Akumulatoru nedrīkst lauzt, nomest zemē vai bojāt. Neekspluatējiet akumulatoru vai lādētāju, ja tas ir saņēmis asu triecienu, ticis nomests vai citādi ir bojāts (piemēram, caurdurts ar naglu, pārsists ar āmuru, samīdīts). Var rasties elektriskās strāvas trieciens vai nāvējošs elektrošoks. Bojāti akumulatori jānogādā apkopes centrā, lai tos nodotu pārstrādei.



**UZMANĪBU!** Kad instruments netiek lietots, tas jānovieto guļus uz stabilas virsmas, no kuras tas nevar nokrist zemē. Dažus instrumentus, kam ir liels akumulators, var novietot stāvus uz tā, taču šādā gadījumā tos var viegli apgāzt.

### ĪPAŠI DROŠĪBAS NORĀDĪJUMI LITIJA JONU (LI-ION) AKUMULATORIEM

- **Akumulatoru nedrīkst sadedzināt pat tad, ja tas ir stipri bojāts vai pilnībā nolietots.** Akumulators uguni var eksplodēt. Sadedzinot litija jonu akumulatoru, rodas toksiski izgarojuma tvaiki un materiāli.
- **Ja akumulatora šķidrums nokļūst uz ādas, nekavējoties mazgājiet skarto vietu ar maigu ziepjūdeni.** Ja akumulatora šķidrums nokļūst acī, skalojiet to, tecinot ūdeni pār atvērtu aci 15 minūtes vai tikmēr, kamēr pāriet kairinājums. Ja ir vajadzīga medicīniska palīdzība, ievērojiet, ka akumulatora elektrolīta sastāvā ir šķidru organisko karbonātu un litija sāļu maisījums.

- **Atklātu akumulatoru elementu saturs var izraisīt elpošanas ceļu kairinājumu.** Jāieelpo svaigs gaiss. Ja simptomi nepāriet, meklējiet medicīnisku palīdzību.



**BRĪDINĀJUMS!** Ugunsbīstamība!  
Akumulatora šķidrums var uzliesmot,  
nonākot saskarē ar dzirkstelēm vai liesmu.

## Transportēšana

DEWALT akumulatori atbilst visiem spēkā esošajiem transportēšanas noteikumiem, ko pieprasa nozarē un ar juridiskajiem standartiem, tostarp ANO ieteikumiem par bīstamu kravu pārvadāšanu, Starptautiskās Gaisa transporta asociācijas (IATA) noteikumiem par bīstamām precēm, Starptautiskajiem jūras noteikumiem par bīstamām precēm (IMDG) un Eiropas līgumam par starptautiskiem bīstamo kravu autopārvadājumiem (ADR). Litija jonu elementi un akumulatori ir pārbaudīti atbilstīgi ANO ieteikumos par bīstamu kravu pārvadāšanu iekļautās pārbaužu un kritēriju rokasgrāmatas 38.3. iedaļai.

Vairumā gadījumu uz DEWALT akumulatoru transportēšanu neattiecas 9. kategorijas bīstamo materiālu klasifikācijas pilnais regulējums. Kopumā ir divi gadījumi, uz kuriem attiecas transportēšana atbilstoši 9. kategorijai:

1. Vairāk nekā divu DEWALT litija jonu akumulatoru pārvadāšana ar gaisa transportu, ja iepakojumā ir tikai akumulatori (bez instrumentiem); un
2. Litija akumulatora pārvadāšana ar jebkuru transporta veidu, ja akumulatora enerģijas patēriņš ir lielāks kā 100 vatstundas (Wh). Uz litija jonu akumulatoru iepakojumiem ir norādīta ietilpība vatstundās.

Neskatoties uz to, vai uz pārvadāšanu attiecas vai neattiecas minētie noteikumi, pārvadātājs ir atbildīgs par jaunāko iepakojuma, marķēšanas/apzīmēšanas un dokumentācijas noteikumu pārzināšanu.

Transportējot akumulatorus, var izcelties ugunsgrēks, ja akumulatora spaiļes nejauši nonāk saskarē ar vadītspējīgiem materiāliem. Transportējot akumulatorus, to spaiļēm ir jābūt aizsargātām un izolētām no materiāliem, kas var ar tām saskarties un izraisīt īssavienojumu.

Šajā rokasgrāmatas sadaļā minētā informācija ir sniegta godprātīgi un tiek uzskatīta par pareizu brīdī, kad šis dokuments tika sastādīts. Tomēr netiek sniegtas ne tiešas, ne netiešas garantijas.

Pircējs ir atbildīgs par to, lai viņa rīcība būtu saskaņā ar spēkā esošajiem noteikumiem.

## Akumulators

### AKUMULATORA TIPS

Modelis DCP580 darbojas ar 18 voltu akumulatoru.

Tiem ir piemēroti šādi akumulatoru modeļi: DCB180, DCB181, DCB182, DCB183, DCB183B, DCB184, DCB184B vai DCB185. Sīkāku informāciju sk. **tehniskajos datos**.

## Ieteikumi uzglabāšanai

1. Vispiemērotākā uzglabāšanai ir vēsa un sausa vieta, kurā nav tiešu saules staru un kas nav pārāk karsta un auksta. Lai nodrošinātu akumulatora optimālu darbību un maksimālu kalpošanas laiku, uzglabājiet to istabas temperatūrā.
2. Ja akumulatoru novieto ilgstošā glabāšanā, to ieteicams pilnībā uzlādēt un uzglabāt vēsā, sausā vietā, neturot lādētājā.

**PIEZĪME:** Nav ieteicams uzglabāt pilnībā izlādētus akumulatorus. Pirms lietošanas akumulators būs jāuzlādē.

## Uzlīmes uz lādētāja un akumulatora

Šajā rokasgrāmatā redzamās piktogrammas tiek papildinātas ar šādām piktogrammām, kas redzamas lādētāja un akumulatora uzlīmēs:



Pirms ekspluatācijas izlasiet lietošanas rokasgrāmatu.



Uzlādes laiku skatiet **tehniskajos datos**.



Akumulators tiek lādēts.



Akumulators ir uzlādēts.



Akumulators ir bojāts.



Karsta/auksta akumulatora uzlādes aikave.



Neievietojiet akumulatorā elektrību vadošus priekšmetus.



Neuzlādējiet bojātus akumulatorus.



Nepakļaujiet ūdens iedarbībai.



Bojāti vadi ir nekavējoties jānomaina.



Uzlādējiet tikai temperatūrā no 4 °C līdz 40 °C.



Lietošanai tikai telpās.



Atbrīvojieties no akumulatora videi nekaitīgā veidā.



Uzlādējiet DEWALT akumulatorus tikai ar tiem izstrādātajiem DEWALT lādētājiem. Ja ar DEWALT lādētāju uzlādē citu ražotāju akumulatorus, kas nav DEWALT, tie var eksplodēt vai radīt citus bīstamus apstākļus.



Akumulatoru nedrīkst sadedzināt.

## Iepakojuma saturs

Iepakojumā ietilpst:

- 1 ēvele
- 1 paralēlais ierobežotājs
- 1 T25 zvaigžņveida uzgrieznis
- 1 mērinstrumenta plāksnīte
- 1 putekļu maiss (tikai komplekta modeļiem)
- 2 litija jona akumulatori (tikai komplekta modeļiem)
- 1 TSTAK komplekta kastes (tikai komplekta modeļiem)
- 1 lietošanas rokasgrāmata
  - Pārbaudiet, vai pārvadāšanas laikā nav bojāts instruments, tā detaļas vai piederumi.
  - Pirms ekspluatācijas veltiet laiku tam, lai pilnībā izlasītu un izprastu šo rokasgrāmatu.

## Apraksts (1. att.)



**BRĪDINĀJUMS!** Elektroinstrumentu vai tā daļas nedrīkst pārveidot. To var sabojāt vai var gūt ievainojumus.

- A. slēdža sprūds
- B. bloķēšanas poga
- C. galvenais rokturis
- D. aizmugurējā sliece
- E. piedziņas siksnas pārsegs

- F. atvere dzegas ierobežotājam
- G. priekšējā sliece
- H. dzegas ierobežotāja pievilksanas kloķis
  - I. ēvelēšanas dzijuma iedaļu skala
  - J. ēvelēšanas dzijuma regulēšanas poga/ priekšējais rokturis
- K. skaidu izviedes vieta
- L. gaisa bloķēšanas savienojums
- M. asmens uzglabāšanas kloķis
- N. akumulators
- O. akumulatora atlaišanas poga
- P. akumulatora uzlādes indikatora poga

## PAREDZĒTĀ LIETOŠANA

Šī ēvele ir paredzēta profesionāliem koksnes ēvelēšanas darbiem.

**NELIETOJIET** mitros apstākļos vai viegli uzliesmojošu šķidrumu un gāzu klātbūtnē.

Šī ēvele ir profesionālai lietošanai paredzēts elektroinstruments.

**NELĀUJIET** bērniem aiztikt instrumentu. Ja šo instrumentu ekspluatē nepieredzējuši operatori, viņi ir jāuzrauga.

- **Mazi bērni un nespēcīgas personas.** Instrumentu nav paredzēts lietot maziem bērniem vai nespēcīgām personām bez uzraudzības.
- Šo instrumentu nav paredzēts ekspluatēt personām (tostarp bērniem), kam ir ierobežotas fiziskās, sensorās vai psihiskās spējas vai trūkst pieredzes un zināšanu, ja vien tās neuzrauga persona, kas atbild par viņu drošību. Bērnus nedrīkst atstāt bez uzraudzības ar instrumentu.

## Elektrodrošība

Elektromotors ir paredzēts tikai vienam noteiktam spriegumam. Pārbaudiet, vai akumulatora spriegums atbilst kategorijas plāksnītē norādītajam spriegumam. Pārbaudiet arī to, vai lādētāja spriegums atbilst elektrotīkla spriegumam.



Šim DEWALT lādētājam ir dubulta izolācija atbilstoši EN60335, tāpēc tam nav jālieto iezemēts vads.

Ja barošanas vads ir bojāts, tas ir jānomaina pret īpaši sagatavotu vadu, kas pieejams DEWALT remonta darbnīcās.

## Barošanas vada kontaktdakšas nomaīna (tikai Apvienotajai Karalistei un Īrijai)

Ja ir jāuzstāda jauna barošanas vada kontaktdakša:

- *nekaitīgā veidā atbrīvojieties no nederīgās kontaktdakšas;*
- *pievienojiet brūno vadu pie kontaktdakšas fāzes spaiļes;*
- *pievienojiet zilo vadu pie neitrālā spaiļes.*



**BRĪDINĀJUMS!** Vadus nedrīkst pievienot pie zemējuma spaiļes.

Ievērojiet uzstādīšanas norādījumus, kas ietilpst labas kvalitātes kontaktdakšu komplektācijā. Ieteicamais drošinātājs: 3 A.

## Pagarinājuma vada lietošana

Pagarinājuma vadu nevajadzētu lietot, ja vien bez tā nekādi nevar iztikt. Izmantojiet atzītus pagarinājuma vadus, kas atbilst lādētāja ieejas jaudai (sk. sadaļā **Tehniskie dati**). Minimālais vadītāja šķērsgriezuma laukums ir 1 mm<sup>2</sup>; maksimālais garums ir 30 m.

Ja lietojat kabeļa rulli, vienmēr notiniet kabeli no tā pilnībā nost.

## SALIKŠANA UN REGULĒŠANA



**BRĪDINĀJUMS!** Lai mazinātu nopietna ievainojuma risku, pirms jebkādas regulēšanas vai piederumu uzstādīšanas/ noņemšanas izslēdziet ierīci un atvienojiet akumulatoru. Instrumentam neļaujī sākot darboties, var gūt ievainojumus.



**BRĪDINĀJUMS!** Lietojiet tikai DEWALT akumulatorus un lādētājus.

## Akumulatora ievietošana instrumentā un izņemšana no tā (1. att.)

**PIEZĪME:** Pārbaudiet, vai akumulators (N) ir pilnībā uzlādēts.

### AKUMULATORA IEVIETOŠANA INSTRUMENTA ROKTURĪ

1. Salāgojiet akumulatoru (N) ar sliedēm instrumenta rokturī (1. att.).
2. Bīdīet akumulatoru rokturī, līdz tas ir cieši nofiksēts instrumentā, un pārbaudiet, vai tas nevar atvienoties.

## AKUMULATORA IZŅEMŠANA NO INSTRUMENTA

1. Nospiediet akumulatora atļaišanas pogu (O) un spēcīgi velciet akumulatoru ārā no instrumenta roktura.
2. Ievietojiet akumulatoru lādētājā, kā aprakstīts šīs rokasgrāmatas sadaļā par lādētāju.

## AKUMULATORA UZLĀDES RĀDĪTĀJS (1. ATT.)

Dažiem DEWALT akumulatoriem ir uzlādes indikators, kas sastāv no trijām zaļām gaismas diodēm, kuras norāda atlikušo akumulatora uzlādes līmeni.

Lai aktivizētu akumulatora uzlādes indikatoru, nospiediet un turiet nospiestu akumulatora uzlādes indikatora pogu (P). Visas trīs gaismas diodes dažādās kombinācijās norāda atlikušo uzlādes līmeni. Ja akumulatora atlikusī jauda ir kļuvusi pārāk zema, izdzies visas trīs akumulatora jaudas indikatora gaismas diodes un akumulators ir jāuzlādē.

**PIEZĪME:** Akumulatora jaudas indikators attēlo tikai akumulatora atlikušo jaudu. Tas nav instrumenta darbības indikators, un to ietekmē dažādi mainīgie faktori— instrumenta sastāvdaļas, temperatūra un lietošanas veids.

## EKSPLUATĀCIJA

### Lietošanas norādījumi



**BRĪDINĀJUMS!** Vienmēr ievērojiet drošības instrukcijas un pielietojamos noteikumus.



**BRĪDINĀJUMS!** Lai mazinātu nopietna ievainojuma risku, pirms jebkādas regulēšanas vai piederumu uzstādīšanas/ noņemšanas izslēdziet ierīci un atvienojiet akumulatoru. Instrumentam neļaujī sākot darboties, var gūt ievainojumus.

### Pareizs rokas novietojums (2. att.)



**BRĪDINĀJUMS!** Lai mazinātu smaga ievainojuma risku, **VIENMĒR** turiet rokas kā norādīts.



**BRĪDINĀJUMS!** Lai mazinātu smaga ievainojuma risku, **VIENMĒR** saglabājiet ciešu tvērienu, lai būtu gatavs negaidītai reakcijai.

Pareizs rokas novietojums paredz turēt vienu roku uz priekšējā roktura (J), bet otru— uz galvenā roktura (C).

## Slēdža mēlīte (1. att.)



**BRĪDINĀJUMS!** Šim instrumentam nav paredzēts slēdzi nobloķēt ieslēgtā pozīcijā un to arī nedrīkst šādi nobloķēt ne ar kādiem citiem līdzekļiem.

Atlaidiet mēlītes slēdža bloķēšanas pogu (B), nospiežot pogu kā parādīts attēlā. Lai iedarbinātu dzinēju, nospiediet slēdža mēlīti (A). Mēlītes atlaišana izslēdz motoru.



**UZMANĪBU:** Nogaidiet, līdz instruments darbojas ar pilnu jaudu, tikai pēc tam ļaujiet tam saskarties ar apstrādājamo virsmu. Instrumentu izslēdziet tikai tad, kad tas ir nocelts nost no apstrādājamās virsmas.

Lai iedarbinātu ēveli, nospiediet slēdža mēlīti (A). Lai ēveli izslēgtu, atlaidiet slēdža mēlīti.

## Ēveles dziļuma pielāgošana (1. att.)

Lai pielāgotu griezuma dziļumu, pagrieziet ēveles dziļuma pielāgošanas kloķi (J). Katrs klikšķis atbilst 0,1 mm dziļuma līdz maksimālajam griezuma dziļumam, kas ir aptuveni 2,0 mm (5/64 collas).

Pēc katras pielāgošanas ieteicams veikt pārbaudes griezumus uz koksnes atliekām, lai pārlicinātos, ka ar ēveli tiek noņemts vēlamais koksnes daudzums. Vairāki sekli griezumi ar ēveli (drīzāk nekā viens dziļš griezums) nodrošinās gludāku virsmu.

## Ēvelēšana (1., 2.–4. att.)



**UZMANĪBU:** Nogaidiet, līdz instruments darbojas ar pilnu jaudu, tikai pēc tam ļaujiet tam saskarties ar apstrādājamo virsmu. Instrumentu izslēdziet tikai tad, kad tas ir nocelts nost no apstrādājamās virsmas.

Turiet ēveli pareizā stāvoklī, novietojot vienu roku uz priekšējā roktura (J) un otru roku uz galvenā roktura (C) kā tas parādīts 2. attēlā. Novietojiet priekšējo slieci (G) uz ēvelējamās virsmas, pārlicinoties, ka griešanas asmeņi neskaras klāt virsmai. Stingri nospiediet priekšējo ēveles rokturi tā, lai priekšējā sliece uz darba virsmas ir PILNĪBĀ PLAKANA. Saspieties slēdža sprūdu un ļaujiet motoram sasniegt vislielāko ātrumu pirms tas pieskaras ar ēveles asmeņiem darba virsmai.

Lēnām sāciet darbu ar ierīci un spiediet to uz leju, lai ēvele darbotos lēzeni. Īpaši uzmanīgi sekojiet līdzi tam, lai ēvele darbotos lēzeni darba virsmas sākumā un beigās.

**Padoms attiecībā uz ēvelēšanu:** Lai iegūtu gludāku rezultātu, ēvelējamās virsmas beigās piestipriniet koksnes atliekas. Nepārtrauciet ēvelēt, kamēr ēveles griešanas asmeņi ir pabeiguši slīpēt jūsu darba virsmu un iegriezušies atlieku materiālā.

## Dzegas ierobežotājs (5., 6. att.)



**BRĪDINĀJUMS!** Nogaidiet, līdz instruments darbojas ar pilnu jaudu, tikai pēc tam ļaujiet tam saskarties ar apstrādājamo virsmu. Instrumentu izslēdziet tikai tad, kad tas ir nocelts nost no apstrādājamās virsmas.

Dzegas ierobežotājs (Q) tiek izmantots, lai optimāli kontrolētu ierīci uz šauriem darba priekšmetiem un to var uzstādīt uz abām ēveles pusēm. Ēvele veic dzegas iegriezumus līdz pat 9 mm (23/64 collām).

### LAI UZSTĀDĪTU DZEGAS IEROBEŽOTĀJU

1. Atbrīvojiet dzegas ierobežotāja pievilksanas kloķi (H).
2. Slidiniet pārlikti uz dzegas ierobežotāja (Q) atverē (F), kas atrodas ēveles sānos, kā tas parādīts 5. attēlā.
3. Uzstādiet griezuma platumu, noregulējot malu virzītāju slieces platumā.
4. Cieši pievelciet dzegas ierobežotāja pievilksanas kloķi (H).

**PIEZĪME:** Dzegas ierobežotājam jāatrodas zem ēveles, ja tas ir pareizi uzstādīts kā parādīts 6. att.

### LAI VEIKTU DZEGAS IEGRIEZUMU

1. Pagrieziet dzegas ierobežotāja pievilksanas kloķi (H), lai noregulētu vēlamo griezuma platumu.
2. Veiciet vairākus iegriezumus, līdz tiek iegūts vēlamais dziļums.

**PIEZĪME:** Vairumam dzegu būs nepieciešams veikt vairākus iegriezumus.



## Lai nomainītu asmeņus (8A.–8C. att.)



**BRĪDINĀJUMS!** *Lai mazinātu smaga ievainojuma risku, pirms regulēšanas vai pierīču/piederumu uzstādīšanas un noņemšanas izslēdziet instrumentu un izņemiet no tā akumulatoru. Instrumentam neļaujī sākot darboties, var gūt ievainojumus.*



**UZMANĪBU!** *Ēveles asmeņi ir ļoti asi. Darbā ar tiem esiet ļoti uzmanīgi.*

Ēvele izmanto karbīda asmeņus.

### ASMENS UZGLABĀŠANA (7. ATT.)

Ēvele ir aprīkota ar asmeņu uzglabāšanas nodalījumu diviem papildus asmeņiem. Lai uzglabātu vai izņemtu papildus asmeņus, atvēršanai pagrieziet asmens uzglabāšanas klocī (M) pretēji pulksteņrādītāja virzienam.

### MAIŅAS KARBĪDA ASMEŅI (8A.–C. ATT.)

#### 1. Lai izņemtu asmeni no ēveles (8B. att.)

- atbrīvojiet un izņemiet trīs zvaigžņu-skrūves (R) ar T25 zvaigžņuveida uzgriezni (DD), kas ietilpst komplektā. Noņemiet tvertnes pārvalku (S) no tvertnes (T).
- Noņemiet asmens nesēja/virzītāja barjeras salicēju (U, W, Z). Uzmanīgi noņemiet karbīda asmeni (Y).

#### 2. Lai pielāgotu asmeni, kas izmanto mērinstrumenta plāksnīti (kas tiek nodrošināta kopā ar ierīci) (8C. att.)

- Uzmanīgi novietojiet aso karbīda asmens (Y) malu uz mērinstrumenta plāksnītes (V) vēršot karbīda asmens rievoto pusi uz augšu. Jebkuru maiņas karbīda asmeņa malu var plakani uzstādīt pret mērinstrumenta plāksnīti iekš sienas (X).
- Ievietojiet asmens nesēja/virzītāja barjeras salicēju uz asmens tā, lai riba uz asmens nesēja (Z) pielāgojas rievām uz karbīda asmens (Y). Virzītāja barjeras (W) papēdis izvirsīsies no mērinstrumenta plāksnītes (V) gala.
- Atskrūvējiet divas krusteniskās skrūves (U) ar skrūvgriezi.
- Vienlaicīgi turiet asmens nesēju (Z) un asmeni (Y) pret mērinstrumenta plāksnīti iekš sienas (X), kamēr turat virzītāja barjeras (W) papēdi pret mērinstrumenta plāksnītes beigu malu. Spēcīgi pievelciet krusteniskās skrūves (U).

#### 3. Atkārtota asmens uzstādīšana (8A., 8C. att.)

- Noņemiet pielāgotu asmens nesēja/virzītāja barjeras salicēju no mērinstrumenta plāksnītes (V) un novietojiet virzītāja barjeras (W) papēdi tvertnes (T) rievā.
- Novietojiet tvertnes vāku (S) uz asmens nesēja/virzītāja barjeras salicēja. Brīvi ieskrūvējiet trīs sešstūrīgalvas skrūves (R) tvertnē (T) tā, lai starp tvertni un asmens nesēju (Z) būtu neliela sprauga.
- Ieslidiniet karbīda asmeni starp tvertni (T) un asmens nesēju (Z) tā, lai riba uz asmens nesēja iegultos asmens rievojumā.
- Centrējiet karbīda asmeni (Y) zem asmens nesēja (Z), pārlicinoties par to, ka asmens no abām malām neskaras ierīces korpusam.
- Spēcīgi pievelciet trīs zvaigžņu skrūves (R) tvertnei.

#### 4. Atkārtojiet šo procedūru otram asmenim.

**PIEZĪME:** Ja jūsu ēvele nav aprīkota ar karbīda asmeņiem, asmens nesējs (Z), kas nepieciešams karbīda asmeņiem, par papildus maksu ir pieejams jūsu vietējajā autorizētajā DEWALT apkalpošanas centrā.

## Balsts (9. att.)

Jūsu ēvele ir aprīkota ar balstu (AA), kas automātiski nolaīžas, kad ierīci ceļ no darba virsmas, kas ļauj ēvelei nolaisties uz darba virsmas, asmenim tai nepieskaroties. Spiežot ēveli uz priekšu cauri materiālam, lai varētu ēvelēt, balsts paceļas. Ja balsts traucē kādu īpašu ēvelēšanas darbu, to var nobloķēt.



**BRĪDINĀJUMS!** *Pārlicinieties, ka balsts tiek pareizi izvietots, uzstādot ēveli uz darba virsmas.*

## Malu fāzēšana (10. att.)

Šai ēvelei ir precizitātes fāzēšanas rievojums (BB) priekšējā sliecē, lai varētu ēvelēt koksnes stūros. Rievojuma platums ir 4,5 līdz 8 mm. Tā ir lieliska doma izmēģināt koksnes atgriezumus pirms uzsākt ēvelēšanas darbus.

## Putekļu nosūkšana (1., 11A., 11B. att.)

Šai ēvelei ir iebūvēts AirLock savienojums (11A., L. att.), kas ļauj pievienot putekļu maisu vai darbnīcas putekļsūcēju. Iebūvētā izeja izmanto DEWALT AirLock savienojuma sistēmu, kas padara to saderīgu ar DEWALT putekļu nosūcēju.

### LAI PIEVIENOTU PUTEKĻU MAISIŅU

Pievienojiet putekļu maisa manšeti pie AirLock savienojuma (L), pieturot ēveli, kā redzams 11. attēlā.

### LAI IZTUKŠOTU PUTEKĻU TVERTNI

1. Turot ēveli, noņemiet putekļu maisu slidinot to pāri AirLock savienojumam (L).
2. Groziet skaidu deflektoru (11B., EE. att.) prom no putekļu maisa, lai to atvienotu.
3. Viegli pakratiet vai piesitiet putekļu maisu, lai to iztukšotu.
4. Atkārtoti pievienojiet putekļu maisiņu atpakaļ AirLock savienojumam.

Varbūt pamanījat, ka putekļu maisiņš nav pilnībā atbrīvots no putekļiem. Tas neietekmēs pašu ēvelēšanu, bet samazinās ēveles putekļu nosūkšanas efektivitāti. Lai atjaunotu jūsu ēveles putekļu nosūkšanas efektivitāti, piespiediet atspēri putekļu maisiņa iekšpusē, kad to iztukšojat, un piesitiet ar to pie atkritumu tvertnes sāniem.

**PIEZĪME:** DEWALT AirLock adapteri (DWV9000) var iegādāties atsevišķi, lai pievienotu darbnīcas putekļsūcēju vai DEWALT putekļu nosūcēju savai ēvelei.



**UZMANĪBU:** Nekad nedarbiniet šīs ierīces, ja putekļu savācējs nav tām pievienots. Ēvelēšanas putekļi var izraisīt apdraudējumu elpošanai.

## APKOPE

Šis DEWALT elektroinstruments ir paredzēts ilglaicīgam darbam ar mazāko iespējamo apkopi. Nepārtraukti nevainojama darbība ir atkarīga no pareizas instrumenta apkopes un regulāras tīrīšanas.



**BRĪDINĀJUMS!** Lai mazinātu nopietna ievainojuma risku, pirms jebkādas regulēšanas vai piederumu uzstādīšanas/ noņemšanas izslēdziet ierīci un atvienojiet akumulatoru. Instrumentam nekad nesākot darboties, var gūt ievainojumus.

Lietotājs pats nevar veikt lādētāja un akumulatora apkopi.



## Elļošana

Šis elektroinstruments nav papildus jāelļo.



## Tīrīšana



**BRĪDINĀJUMS!** Ar sausu gaisu no galvenā korpusa izpūstiet netīrumus un putekļus ikreiz, kad pamanāt tos uzkrājamies gaisa atverēs, kā arī visapkārt tām. Veicot šo darbību, valkājiet aizsargbrilles un atzītu putekļu masku.



**BRĪDINĀJUMS!** Instrumenta detaļu tīrīšanai, kas nav no metāla, nedrīkst izmantot šķīdinātājus vai citas asas ķīmiskas vielas. Šīs ķīmikālijas var pavājināt materiālus, kas tiek lietoti šajās detaļās. Lietojiet tikai ziepjūdeni samērcētu lupatiņu. Nekādā gadījumā nepieļaujiet, lai instrumentā iekļūst šķidrums; instrumentu nedrīkst iegremdēt šķīdumā.

### NORĀDĪJUMI LĀDĒTĀJA TĪRĪŠANAI



**BRĪDINĀJUMS!** Elektriskās strāvas trieciena risks. Pirms lādētāja tīrīšanas tas ir jāatvieno no maiņstrāvas avota. Netīrumus un smērvielas no lādētāja ārējās virsmas var notīrīt ar lupatiņu vai mikstu birstīti, kam nav metāla saru. Neizmantojiet ūdeni vai tīrīšanas līdzekļus.

### SKAIDU IZSVIEDES VIETA NORĀDĪJUMI PAR TĪRĪŠANU

Ja vienība ir aizsērējusi ar putekļiem vai skaidām, izmantojiet nemetālisku nūju, lai atbrīvotu skaidu izsviedes vietu (K) no aizsērējuma. Nekad nebāziet pirkstus skaidu izsviedes vietā.

## Papildpiederumi



**BRĪDINĀJUMS!** Tā kā citi piederumi, kurus DEWALT, nav ieteicis un nepiedāvā, nav pārbaudīti lietošanai ar šo instrumentu, var rasties bīstami apstākļi, ja tos lietosiet. Lai mazinātu ievainojuma risku, šim instrumentam lietojiet tikai DEWALT ieteiktos piederumus.

Sīkāku informāciju par attiecīgiem piederumiem jautājiet izplatītājam.

## Vides aizsardzība



Dalīta atkritumu savākšana. Izstrādājumus un akumulatorus, kas apzīmēti ar šo simbolu, nedrīkst izmest kopā ar sadzīves atkritumiem.

Izstrādājumi un baterijas satur materiālus, ko var atgūt vai pārstrādāt, samazinot pieprasījumu pēc izejvielām. Lūdzu pārstrādājiet elektrisko izstrādājumus un baterijas saskaņā ar vietējiem noteikumiem. Sīkāka informācija ir pieejama vietnē [www.2helpU.com](http://www.2helpU.com).

## Uzlādējams akumulators

Šis ilglaicīgas darbības akumulators jāuzlādē, kad tas vairs nenodrošina pietiekami lielu jaudu, salīdzinot ar jaudu pirms tam. Kad izstrādājuma ekspluatācijas laiks ir beidzies, atbrīvojieties no tā videi nekaitīgā veidā:

- izlādējiet akumulatoru pilnībā, pēc tam izņemiet to no instrumenta.
- litija jonu elementus iespējams atkārtoti pārstrādāt. Nogādājiet tos savam pārstāvim vai vietējai pārstrādes iestādei. Savāktie akumulatori tiks pareizi otrreizēji pārstrādāti vai likvidēti.

# БЕСПРОВОДНОЙ РУЧНОЙ СТРОГАЛЬНЫЙ СТАНОК, 18 В, DCP580

## Поздравляем!

Вы приобрели инструмент DEWALT. Многолетний опыт, тщательная разработка изделий и инновации делают компанию DEWALT одним из самых надежных партнеров для пользователей профессионального электроинструмента.

## Технические характеристики

		DCP580
Напряжение	В <small>пост. тока</small>	18
Тип		1
Тип батареи		Ионно-литиевая
Скорость холостого хода	мин <sup>-1</sup>	15 000
Глубина строгания	мм	2
Ширина строгания	мм	82
Вес (без аккумуляторной батареи)	кг	2,5
Значения шума и вибрации (сумма векторов в трех плоскостях) в соответствии с EN60745-2-14:		
$L_{pA}$ (Уровень звукового давления)	дБ(A)	88
$L_{wA}$ (Уровень звуковой мощности)	дБ(A)	99
K (погрешность для заданного уровня мощности)	дБ(A)	3
Значение эмиссии вибрации $a_h =$	м/сек <sup>2</sup>	<2,5
Погрешность K =	м/сек <sup>2</sup>	1,5

Значение эмиссии вибрации, указанное в данном справочном листке, было получено в соответствии со стандартным тестом, приведенным в EN60745, и может использоваться для сравнения инструментов. Кроме того, оно может использоваться для предварительной оценки воздействия вибрации.



**ОСТОРОЖНО.** Заявленное значение эмиссии относится к основным областям применения инструмента. Однако, если инструмент используется не по основному назначению, с разной оснасткой или при ненадлежащем обслуживании, уровень вибрации может измениться. Это может привести к значительному увеличению уровня воздействия вибрации в течение всего рабочего периода.

*При расчете приблизительного значения уровня воздействия вибрации также необходимо учитывать время когда инструмент выключен или то время, когда он работает на холостом ходу. Это может привести к значительному снижению уровня воздействия вибрации в течение всего рабочего периода.*

*Определите дополнительные меры техники безопасности для защиты оператора от воздействия вибрации, а именно: поддержание инструмента и оснастки в рабочем состоянии, создание комфортных условий работы, хорошая организация рабочего места.*

Аккумуляторная батарея		DCB180	DCB181	DCB182
Тип батареи		Ионно-литиевая	Ионно-литиевая	Ионно-литиевая
Напряжение	В <sub>пост. тока</sub>	18	18	18
Емкость	Ач	3,0	1,5	4,0
Масса	кг	0,64	0,35	0,61

Аккумуляторная батарея		DCB183/B	DCB184/B	DCB185
Тип батареи		Ионно-литиевая	Ионно-литиевая	Ионно-литиевая
Напряжение	В <sub>пост. тока</sub>	18	18	18
Емкость	Ач	2,0	5,0	1,3
Масса	кг	0,40/0,45	0,62/0,67	0,35

Зарядное устройство		DCB105		
Напряжение сети	В <sub>перем. тока</sub>	230		
Тип батареи		10,8/14,4/18 Li-Ion ионно-литиевая		
Приблизительное время зарядки аккумуляторной батареи	мин	25 (1,3 Ач)	30 (1,5 Ач)	40 (2,0 Ач)
		55 (3,0 Ач)	70 (4,0 Ач)	90 (5,0 Ач)
Вес	кг	0,49		

Зарядное устройство		DCB107		
Напряжение сети	В <sub>перем. тока</sub>	230		
Тип батареи		10,8/14,4/18 Li-Ion ионно-литиевая		
Приблизительное время зарядки аккумуляторной батареи	мин	60 (1,3 Ач)	70 (1,5 Ач)	90 (2,0 Ач)
		140 (3,0 Ач)	185 (4,0 Ач)	240 (5,0 Ач)
Вес	кг	0,29		

Зарядное устройство		DCB112		
Напряжение сети	В <sub>перем. тока</sub>	230		
Тип батареи		10,8/14,4/18 Li-Ion ионно-литиевая		
Приблизительное время зарядки аккумуляторной батареи	мин	40 (1,3 Ач)	45 (1,5 Ач)	60 (2,0 Ач)
		90 (3,0 Ач)	120 (4,0 Ач)	150 (5,0 Ач)
Вес	кг	0,36		

Зарядное устройство		DCB113		
Напряжение сети	В <sub>перем. тока</sub>	230		
Тип батареи		10,8/14,4/18 Li-Ion ионно-литиевая		
Приблизительное время зарядки аккумуляторной батареи	мин	30 (1,3 Ач)	35 (1,5 Ач)	50 (2,0 Ач)
		70 (3,0 Ач)	100 (4,0 Ач)	120 (5,0 Ач)
Вес	кг	0,4		

Зарядное устройство		DCB115		
Напряжение сети	В <sub>перем. тока</sub>	230		
Тип батареи		10,8/14,4/18 Li-Ion ионно-литиевая		
Приблизительное время зарядки аккумуляторной батареи	мин	22 (1,3 Ач)	22 (1,5 Ач)	30 (2,0 Ач)
		45 (3,0 Ач)	60 (4,0 Ач)	75 (5,0 Ач)
Вес	кг	0,5		

Предохранители:			
Европа	230 В инструменты	10 ампер, сетевые	
Великобритания и Ирландия	230 В инструменты	3 А, в штепсельных вилках	

## Обозначения: Правила техники безопасности

Ниже описывается уровень опасности, обозначаемый каждым из предупреждений. Прочитайте руководство и обратите внимание на эти символы.



**ОПАСНО:** Обозначает опасную ситуацию, которая неизбежно приведет к смерти или серьезной травме.



**ОСТОРОЖНО.** Указывает на потенциально опасную ситуацию, которая в случае несоблюдения соответствующих мер может привести к смерти или серьезной травме.



**ВНИМАНИЕ:** Указывает на потенциально опасную ситуацию, которая, если ее не избежать может привести к травме средней или высокой степени тяжести.

**ПРИМЕЧАНИЕ:** Указывает на практики, использование которых не связано с получением травмы, но если ими пренебречь, может привести к порче имущества.



Указывает на риск поражения электрическим током.



Указывает на риск возгорания.

## Декларация о соответствии нормам ЕС

ДИРЕКТИВА ПО МЕХАНИЧЕСКОМУ  
ОБОРУДОВАНИЮ



РУЧНОЙ СТРОГАЛЬНЫЙ СТАНОК  
DCP580

DEWALT заявляет, что продукция, описанная в **Технических характеристиках**, соответствует: 2006/42/ЕС, EN60745-1:2009+A11:2010, EN60745-2-14:2009+A2:2010.

Эти изделия также соответствуют директиве 2004/108/ЕС (до 19.04.2016), 2014/30/EU (с 20.04.2016) и 2011/65/EU. За дополнительную информацией обращайтесь в компанию DEWALT по адресу, указанному ниже или приведенному на задней стороне обложки руководства.

Нижеподписавшийся несет ответственность за составление технической документации и составил данную декларацию по поручению компании DEWALT.

Маркус Ромпель  
Директор по разработке и производству  
DEWALT, Richard-Klinger-Straße 11,  
D-65510, Идштайн, Германия  
15.02.2016



**ОСТОРОЖНО:** Во избежание риска получения травм ознакомьтесь с инструкцией.

## Общие правила техники безопасности при использовании электроинструментов



**ОСТОРОЖНО.** Полностью прочтите инструкции по технике безопасности и все руководства по эксплуатации. Несоблюдение правил и инструкций может привести к поражению электрическим током, возгоранию и/или тяжелым травмам.

## СОХРАНИТЕ ВСЕ ИНСТРУКЦИИ ДЛЯ ПОСЛЕДУЮЩЕГО ОБРАЩЕНИЯ К НИМ

Термин «электроинструмент» в предупреждениях относится к работающим от сети (проводным) электроинструментам или работающим от аккумулятора (беспроводным) электроинструментам.

### 1) БЕЗОПАСНОСТЬ НА РАБОЧЕМ МЕСТЕ

- a) **Содержите рабочее место в чистоте и обеспечьте его хорошую освещенность.** Захламленное или плохо освещенное рабочее место может стать причиной несчастного случая.
- b) **Не используйте электроинструменты во взрывоопасной атмосфере, например, в присутствии воспламеняющихся жидкостей, газов или пыли.** Искры, которые появляются при работе электроинструментов могут привести к воспламенению пыли или паров.
- c) **Не разрешайте детям и посторонним лицам находиться рядом с вами при работе с электроинструментом.** Отвлекаясь от работы вы можете потерять контроль над инструментом.

### 2) ЭЛЕКТРИЧЕСКАЯ БЕЗОПАСНОСТЬ

- a) **Сетевая вилка инструмента должна соответствовать розетке. Никогда не меняйте вилку инструмента. Не используйте переходники к вилкам для электроинструментов с заземлением.** Использование оригинальных штепсельных вилок, соответствующих типу сетевой розетки снижает риск поражения электрическим током.
- b) **Следует избегать контакта с заземленными объектами, такими как трубы, радиаторы, плиты и холодильники.** Если вы будете заземлены, увеличивается риск поражения электрическим током.
- c) **Не допускайте нахождения электроинструментов под дождем или в условиях повышенной влажности.** При попадании воды в электроинструмент риск поражения электротоком возрастает.

- d) **Необходимо бережно обращаться со шнуром питания. Никогда не используйте кабель для переноски инструмента, не тяните за него, пытаясь отключить инструмент от сети. Держите кабель подальше от источников тепла, масла, острых углов или движущихся предметов. Поврежденный или запутанный шнур питания повышает риск поражения электротоком.**
- e) **При работе с электроинструментом вне помещения необходимо пользоваться шнуром-удлинителем, рассчитанным на эксплуатацию вне помещения. Использование шнура питания, предназначенного для использования вне помещения, снижает риск поражения электрическим током.**
- f) **При необходимости эксплуатации электроинструмента в местах с повышенной влажностью используйте устройство защитного отключения (УЗО). Использование УЗО сокращает риск поражения электрическим током.**
- 3) ИНДИВИДУАЛЬНАЯ БЕЗОПАСНОСТЬ**
- a) **При работе с электроинструментом сохраняйте бдительность, следите за своими действиями и пользуйтесь здравым смыслом. Не работайте с электроинструментом если вы устали, находитесь в состоянии наркотического, алкогольного опьянения или под воздействием лекарственных средств. Невнимательность при работе с электроинструментом может привести к серьезным телесным повреждениям.**
- b) **Используйте средства индивидуальной защиты. Всегда используйте защитные очки. Средства защиты, такие как противопылевая маска, обувь с не скользящей подошвой, каска и защитные наушники, используемые при работе, уменьшают риск получения травм.**
- c) **Примите меры для предотвращения случайного включения. Перед тем, как подключить электроинструмент к сети и/или аккумулятору, возьмите инструмент или перенести его на другое место, убедитесь в том, что выключатель находится в положении Выкл. Если при переноске электроинструмента ваш палец находится на выключателе или если электроинструмент подключен к сети, могут произойти несчастные случаи.**
- d) **Уберите все регулировочные или гаечные ключи перед включением электроинструмента. Ключ, оставленный на вращающейся части электроинструмента, может привести к травме.**
- e) **Не пытайтесь дотянуться до слишком удаленных поверхностей. Обувь должна быть удобной, чтобы вы всегда могли сохранять равновесие. Это позволит лучше контролировать электроинструмент в непредвиденных ситуациях.**
- f) **Надевайте подходящую одежду. Не используйте свободную одежду и ювелирные украшения. Следите, чтобы волосы, одежда и перчатки не попадали под движущиеся детали. Возможно наматывание свободной одежды, ювелирных изделий и длинных волос на движущиеся детали.**
- g) **Если устройства предусматривают возможность подключения пылеотсоса и пылесборника, убедитесь в том, что они правильно подключены. Использование устройства для пылеудаления сокращает риски, связанные с пылью.**
- 4) ЭКСПЛУАТАЦИЯ ЭЛЕКТРОИНСТРУМЕНТА И УХОД ЗА НИМ**
- a) **Избегайте чрезмерной нагрузки электроинструмента. Используйте электроинструмент в соответствии с назначением. Правильно подобранный электроинструмент выполнит работу более эффективно и безопасно при стандартной нагрузке.**

- b) **Не используйте электроинструмент с неисправным выключателем.** Любой инструмент, управлять выключением и включением которого невозможно, опасен, и его необходимо отремонтировать.
- c) **Перед выполнением любой регулировки, заменой дополнительных приспособлений или хранением электроинструмента, отключите устройство от сети или извлеките батарею из устройства.** Такие превентивные меры безопасности сокращают риск случайного включения электроинструмента.
- d) **Храните неиспользуемый электроинструмент в недоступном для детей месте и не позволяйте использовать его лицам, не имеющим соответствующих навыков или не ознакомленным с данными инструкциями.** Электроинструмент представляет опасность в руках неопытных пользователей.
- e) **Обеспечьте правильный уход за электроинструментом. Проверьте, не нарушена ли центровка или не заклинены ли движущиеся детали, нет ли повреждений или иных неисправностей, которые могли бы повлиять на работу электроинструмента. В случае обнаружения повреждений, прежде чем приступить к эксплуатации инструмента, его нужно отремонтировать.** Большинство несчастных случаев происходит с инструментами, которые не обслуживаются должным образом.
- f) **Необходимо содержать режущий инструмент в острозаточенном и чистом состоянии.** Вероятность заклинивания инструмента, за которым следят должным образом и который хорошо заточен, значительно меньше, а работать с ним легче.
- g) **Используйте данный электроинструмент, а также дополнительные приспособления и насадки в соответствии с данными инструкциями и с учетом условий и специфики работы.** Использование электроинструмента для выполнения операций, для которых он не предназначен, может привести к созданию опасных ситуаций.

## 5) ЭКСПЛУАТАЦИЯ ИНСТРУМЕНТА И УХОД ЗА НИМ

- a) **Используйте для зарядки аккумуляторной батареи только указанное производителем зарядное устройство.** Использование зарядного устройства определенного типа для зарядки других батарей может привести к возгоранию.
- b) **Используйте для электроинструмента только батареи указанного типа.** Использование других аккумуляторных батарей может стать причиной травмы и возгорания.
- c) **Избегайте попадания внутрь батареи скрепок, монет, ключей, гвоздей, болтов или других мелких металлических предметов, которые могут вызвать замыкание ее контактов.** Короткое замыкание контактов батареи может привести к возгоранию или получению ожогов.
- d) **При повреждении батареи, из нее может вытечь электролит. При случайном контакте с электролитом смойте его водой. При попадании электролита в глаза обратитесь за медицинской помощью.** Жидкость, находящаяся внутри батареи, может вызвать раздражение или ожоги.

## 6) ТЕХНИЧЕСКОЕ ОБСЛУЖИВАНИЕ

- a) **Обслуживание электроинструмента должно выполняться только квалифицированным техническим персоналом.** Это позволит обеспечить безопасность обслуживаемого инструмента.

## Дополнительные правила техники безопасности для строгальных станков

- **Перед тем как снять инструмент, дождитесь остановки реза.** Работающий рез может захватить поверхность, что приведет к потере контроля и серьезной травме.
- **Используйте зажимы или другие уместные средства фиксации обрабатываемой детали на стабильной опоре.** Держать деталь на весу или в руках перед собой неудобно и это может привести к потере контроля над инструментом.



- *Надевайте респиратор.*
- *Удерживайте инструмент за изолированные поверхности при выполнении работ, так как существует вероятность контакта реза со скрытой электропроводкой. Если вы держитесь за металлические детали в случае контакта с находящимся под напряжением проводом возможно поражение электрическим током.*

## Остаточные риски

Несмотря на соблюдение соответствующих инструкций по технике безопасности и использование предохранительных устройств, некоторые остаточные риски невозможно полностью исключить. А именно:

- Ухудшение слуха.
- Разлетающиеся частицы могут привести к травмам.
- Риск получения ожогов в результате нагревания инструмента в процессе работы.
- Риск получения травмы в результате продолжительной работы.

## Маркировка на инструменте

На инструмент нанесены следующие обозначения:



Перед началом работы прочтите руководство по эксплуатации.



Используйте защитные наушники.



Используйте защитные очки.

## МЕСТОПОЛОЖЕНИЕ КОДА ДАТЫ (РИС. 1)

Код даты (CC), который также включает год изготовления, напечатан на корпусе.

Пример:

2016 XX XX  
Год выпуска

## Важные инструкции по технике безопасности для всех зарядных устройств

### СОХРАНИТЕ НАСТОЯЩЕЕ РУКОВОДСТВО:

В данном руководстве содержатся важные инструкции по технике безопасности для совместимых зарядных устройств (см. **Технические характеристики**).

- *Перед тем, как использовать зарядное устройство, внимательно изучите все инструкции и предупредительные этикетки на зарядном устройстве, батарее и инструменте, для которого используется батарея.*



**ОСТОРОЖНО.** Опасность поражения электрическим током. Не допускайте попадания жидкости в зарядное устройство. Это может привести к поражению электрическим током.



**ОСТОРОЖНО:** Рекомендуется использовать устройство защитного отключения (УЗО) с током утечки до 30мА.



**ПРЕДУПРЕЖДЕНИЕ:** Опасность ожога. Во избежание травм, следует использовать только аккумуляторные батареи производства DEWALT. Использование батарей другого типа может привести к взрыву, травмам и повреждениям.



**ВНИМАНИЕ:** Не позволяйте детям играть с данным устройством.

**ПРИМЕЧАНИЕ.** В определенных условиях, при подключении зарядного устройства к источнику питания, может произойти короткое замыкание контактов внутри зарядного устройства посторонними материалами. Не допускайте попадания в полость зарядного устройства таких токопроводящих материалов, как стальная стружка, алюминиевая фольга или другие металлические частицы и т.п. Всегда отключайте зарядное устройство от источника питания, если в нем нет аккумулятора. Всегда отключайте зарядное устройство от сети перед тем, как приступить к очистке инструмента

- **НЕ пытайтесь заряжать батареи с помощью каких-либо других зарядных устройств, кроме тех, которые указаны в данном руководстве.** Зарядное устройство и батарея предназначены для совместного использования.
- **Эти зарядные устройства не предназначены ни для какого другого использования, помимо зарядки аккумуляторных батарей DEWALT.** Использование любых других батарей может привести к возгоранию, поражению электрическим током или гибели от электрического шока.
- **Не подвергайте зарядное устройство воздействию снега или дождя.**
- **При отключении зарядного устройства от сети всегда тяните за штепсельную вилку, а не за шнур.** Это поможет избежать повреждения штепсельной вилки и розетки.
- **Убедитесь в том, что шнур расположен таким образом, чтобы на него не наступили, не споткнулись об него, а также в том, что он не натянут и не может быть поврежден.**
- **Не используйте удлинительный шнур без крайней необходимости.** Использование удлинительного шнура неподходящего типа может привести к пожару или поражению электрическим током.
- **Не ставьте на зарядное устройство никакие предметы и не устанавливайте зарядное устройство на мягкую поверхность, которая может закрыть вентиляционные отверстия и привести к перегреву.** Не располагайте зарядное устройство поблизости от источников тепла. Вентиляция зарядного устройства происходит с помощью отверстий в верхней и нижней части корпуса.
- **Не используйте зарядное устройство при наличии повреждений шнура или штепсельной вилки – в этом случае необходимо немедленно их заменить.**
- **Не используйте зарядное устройство, если его роняли либо если оно подвергалось сильным ударам или было повреждено каким-либо иным образом.** Обратитесь в авторизованный сервисный центр.
- **Не разбирайте зарядное устройство.** При необходимости обратитесь в специализированный сервисный центр если нужно провести обслуживание или ремонт инструмента. Неправильная сборка может стать причиной пожара или поражения электрическим током.
- В случае повреждения шнура питания его необходимо немедленно заменить у производителя, в его сервисном центре или с привлечением другого специалиста аналогичной квалификации для предотвращения несчастного случая.
- **Перед чисткой отключите зарядное устройство от сети.** В противном случае, это может привести к поражению электрическим током. Извлечение аккумуляторной батареи не приведет к снижению степени этого риска.
- **НИКОГДА не подключайте два зарядных устройства вместе.**
- **Зарядное устройство предназначено для работы при стандартном напряжении сети в 230 В.** Не пытайтесь использовать его при каком-либо ином напряжении. Это не относится к автомобильному зарядному устройству.

## СОХРАНИТЕ НАСТОЯЩЕЕ РУКОВОДСТВО

### Зарядные устройства

Зарядные устройства DCB105, DCB107, DCB112, DCB113 и DCB115 работают с ионно-литиевыми аккумуляторами 10,8 В, 14,4 В и 18 В (DCB140, DCB141, DCB142, DCB143, DCB144, DCB145, DCB180, DCB181, DCB182, DCB183, DCB183B, DCB184, DCB184B и DCB185).

Зарядные устройства DEWALT не требуют регулировки и максимально просты в использовании.

### Зарядка аккумуляторной батареи (Рис. 1)











1. Перед установкой батареи подключите зарядное устройство к соответствующей розетке.
2. Вставьте батарею (N) в зарядное устройство. Красный индикатор зарядки начнет мигать. Это означает, что процесс зарядки начался.

3. По окончании зарядки красный индикатор будет гореть, непрерывно, не мигая. Теперь батарея полностью заряжена, и ее можно использовать или оставить в зарядном устройстве.

**ПРИМЕЧАНИЕ:** Чтобы обеспечить максимальную производительность и срок службы ионно-литиевых батарей, перед первым использованием полностью зарядите батарейный комплект.

## Процесс зарядки

См. состояние зарядки аккумуляторной батареи в приведенной ниже таблице.

Индикаторы зарядки DCB105		
	идет зарядка	— — — — —
	полностью заряжен	—————
	температурная задержка	— • — • — •
	замените аккумуляторную батарею	• • • • • • • •
Индикаторы зарядки DCB107, DCB112, DCB113, DCB115		
	идет зарядка	— — — — — 
	полностью заряжен	————— 
	температурная задержка	— — — — — 

**\*DCB107, DCB112, DCB113, DCB115:** В это время красный индикатор продолжит мигать, а когда начнется зарядка, загорится желтый. После того, как аккумулятор остынет, желтый индикатор погаснет, и зарядка продолжится.

Зарядное(-ые) устройство(-а) не может (-гут) полностью зарядить неисправный аккумулятор. Зарядное устройство показывает неисправность аккумулятора, если индикатор не загорается или мигает.

**ПРИМЕЧАНИЕ:** Также это может указывать на проблему с зарядным устройством.

Если зарядное устройство указывает на наличие проблемы, проверьте аккумулятор и зарядное устройство в специализированном сервисном центре.

### ТЕМПЕРАТУРНАЯ ЗАДЕРЖКА

При слишком низкой или слишком высокой температуре батареи, зарядное устройство автоматически переходит в режим температурной задержки; при этом зарядка не начинается до тех пор, пока батарея не достигнет нужной температуры. После того, как нужный уровень температуры будет

достигнут, устройство перейдет в режим зарядки. Данная функция обеспечивает максимальный срок эксплуатации батареи.

Зарядка холодного аккумулятора занимает на 50 % больше времени, чем теплого. Аккумулятор заряжается медленнее во время цикла зарядки и максимального заряда не удастся добиться даже после того, как аккумулятор будет теплым.

### ТОЛЬКО ИОННО-ЛИТИЕВЫЕ АККУМУЛЯТОРЫ

Ионно-литиевые аккумуляторы, имеют систему электронной защиты, которая защищает аккумуляторы от перегрузки, перегрева или глубокой разрядки.

При срабатывании системы электронной защиты инструмент автоматически отключается. В этом случае поставьте ионно-литиевую батарею на зарядку до тех пор, пока она полностью не зарядится.

## Важные инструкции по технике безопасности для всех батарей

При заказе запасных батарей не забудьте указать номер по каталогу и напряжение питания.

При покупке батарея заряжена не полностью. Перед тем, как использовать батарею и зарядное устройство, прочтите следующие инструкции по технике безопасности. Затем выполните необходимые действия для зарядки.

### ВНИМАТЕЛЬНО ПРОЧИТЕ ВСЕ ИНСТРУКЦИИ

- **Не заряжайте и не используйте батарею во взрывоопасной атмосфере, например, при наличии горючих жидкостей, газов или пыли.** Установка или удаление батареи из зарядного устройства может привести к воспламенению пыли или газов.
- **Никогда не прилагайте больших усилий, вставляя аккумулятор в зарядное устройство. Не вносите изменения в конструкцию аккумуляторов, с целью установить их в зарядное устройство, к которому они не подходят. Это может привести к серьезным травмам.**

- Заряжайте батареи только с помощью зарядных устройств DEWALT.
- **НЕ** проливайте на них и не погружайте их в воду или другие жидкости.
- **Не храните и не используйте данное устройство и батарею при температуре выше 40° C (104 °F) (например, на внешних пристройках или на металлических поверхностях зданий в летнее время).**



**ВНИМАНИЕ:** Ни в коем случае не разбирайте батарею. При наличии трещин или других повреждений батареи, не устанавливайте ее в зарядное устройство. Не роняйте батарею и не подвергайте ее ударам или другим повреждениям. Не используйте батарею или зарядное устройство после удара, падения или получения каких-либо других повреждений (например, после того, как ее проткнули гвоздем, ударили молотком или наступили на нее). Это может привести к поражению электрическим током. Поврежденные батареи необходимо вернуть в сервисный центр для повторной переработки.



**ПРЕДУПРЕЖДЕНИЕ:** Когда устройство не используется, кладите его на бок на устойчивую поверхность в том месте, где об него нельзя споткнуться и упасть. Некоторые устройства с батареями большого размера, стоят сверху на батарее, и могут легко упасть.

#### СПЕЦИАЛЬНЫЕ ИНСТРУКЦИИ ПО ТЕХНИКЕ БЕЗОПАСНОСТИ ДЛЯ ИОННО ЛИТИЕВЫХ (LI ION) БАТАРЕЙ

- **Не сжигайте батареи, даже поврежденные или полностью отработавшие.** При попадании в огонь батареи могут взорваться. При сжигании ионно-литиевых батарей образуются токсичные вещества и газы.
- **При попадании содержимого батареи на кожу, немедленно промойте это место водой с мылом.** При попадании содержимого батареи в глаза, необходимо промыть открытые глаза

проточной водой в течение 15 минут или до тех пор, пока не пройдет раздражение. При необходимости обращения к врачу, может пригодиться следующая информация: электролит представляет собой смесь жидких органических углекислых и литиевых солей.

- **При вскрытии батареи, ее содержимое может вызвать раздражение дыхательных путей.** Обеспечьте наличие свежего воздуха. Если симптомы сохраняются, обратитесь к врачу.



**ОСТОРОЖНО:** Опасность ожога. Содержимое батареи может воспламениться при попадании искр или огня.

## Транспортировка

Аккумуляторы DEWALT соответствуют всем применимым правилам транспортировки, как предусмотрено промышленными и юридическими стандартам, включая рекомендации ООН по транспортировке опасных грузов; Ассоциация международных авиаперевозчиков (IATA) правила перевозки опасных грузов, Международные правила перевозки опасных грузов морским путем (IMDG), и европейское соглашение о международной дорожной перевозке опасных грузов (ADR). Ионно-литиевые элементы и аккумуляторы были протестированы в соответствии с разделом 38.3 Рекомендаций ООН по транспортировке опасных грузов руководства по тестам и критериям.

В большинстве случаев транспортировка аккумуляторных батарей DEWALT не попадает под классификацию, поскольку являются опасными материала Класса 9. В целом, два случая, когда требуется отправка Класса 9, это:

1. Авиаперевозка более двух ионно-литиевых аккумуляторных батарей DEWALT, если в упаковке находятся только аккумуляторные батареи (без инструментов), и
2. Любая перевозка ионно-литиевых аккумулятор энергоемкостью более 100 Ватт час (Втч). Энергоемкость всех ионно-литиевых аккумуляторных батарей указана на упаковке.

Независимо от того, является ли перевозка исключением или выполняется по правилам, перевозчик должен уточнить последние требования к упаковке, маркировке и оформлению документации.

При транспортировке аккумуляторных батарей может произойти возгорание, если терминалы аккумуляторов случайно будут замкнуты электропроводящими материалами. При транспортировке аккумуляторных батарей убедитесь в том, что терминалы защищены и хорошо изолированы от материалов, контакт с которыми может привести к короткому замыканию.

Информация, изложенная в этом руководстве обоснована и на момент создания этого документа ее можно считать точной. Но, это гарантия не является ни выраженной, ни подразумеваемой. Покупатель должен обеспечить то, что бы его деятельность соответствовала всем применимым законам.

## Аккумуляторная батарея ТИП БАТАРЕИ

DCP580 работает от батареи на 18 В.

Можно использовать аккумуляторы DCB180, DCB181, DCB182, DCB183, DCB183B, DCB184, DCB184B или DCB185. Подробную информацию см. в **Технических характеристиках**.

## Рекомендации по хранению

1. Лучшим местом для хранения является прохладное и сухое место, защищенное от прямых солнечных лучей, высокой или низкой температуры. Для оптимальной работы и продолжительного срока службы, не используемые аккумуляторы храните при комнатной температуре.
2. Для достижения максимальных результатов при продолжительном хранении рекомендуется полностью зарядить батарейный комплект и хранить его в прохладном сухом месте вне зарядного устройства.

**ПРИМЕЧАНИЕ:** Батарейные комплекты не должны храниться в полностью разряженном состоянии. Перед использованием батарейный комплект требует повторной зарядки.

## МАРКИРОВКА НА ЗАРЯДНОМ УСТРОЙСТВЕ И АККУМУЛЯТОРЕ

Помимо пиктограмм, используемых в данном руководстве, на зарядном устройстве и батарее имеются следующие обозначения:



Перед началом работы прочтите руководство по эксплуатации.



Чтобы узнать время зарядки, см **Технические характеристики**.



Зарядка батареи.



Батарея заряжена



Батарея неисправна.



Температурная задержка.



Не касайтесь токопроводящими предметами контактов батареи и зарядного устройства.



Не пытайтесь заряжать поврежденную батарею.



Не подвергайте электроинструмент или его элементы воздействию влаги.



Немедленно заменяйте поврежденный шнур питания.



Зарядку осуществляйте только при температуре от 4 °C до 40 °C.



Для использования внутри помещений.



Утилизируйте отработанные батареи безопасным для окружающей среды способом.



Заряжайте аккумуляторные батареи DEWALT только с помощью зарядных устройств DEWALT. Зарядка иных аккумуляторных батарей, кроме DEWALT на зарядных устройствах DEWALT может привести к возгоранию аккумуляторов и возникновению других опасных ситуаций.



Не сжигайте аккумуляторную батарею.

## Комплектация поставки

В комплектацию входит:

- 1 Стругальный станок
- 1 Направляющая линейка
- 1 T25 звездочка
- 1 Универсальная пластина
- 1 Мешок для мусора (только для моделей со сдвигом)
- 2 Ионно-литиевые аккумуляторы (только для моделей со сдвигом)
- 1 Комплект ящика TSTAK (только для моделей со сдвигом)
- 1 Руководство по эксплуатации
  - Проверьте на наличие поврежденных инструмента, его деталей или дополнительных принадлежностей, которые могли возникнуть во время транспортировки.
  - Перед эксплуатацией внимательно прочтите данное руководство.

## Описание (Рис. 1)



**ОСТОРОЖНО.** Никогда не вносите изменения в конструкцию электроинструмента или какой-либо его части. Это может привести к повреждению или травме.

- A. Пусковой выключатель
- B. Кнопка выключения
- C. Основная ручка
- D. Задняя подошва
- E. Крышка приводного ремня
- F. Отверстие для выступающей линейки
- G. Передняя подошва
- H. Завертка выступающей линейки
- I. Градация глубины строгания
- J. Кнопка/передняя ручка настройки глубины строгания
- K. Отверстие выброса стружки
- L. Подключение воздушного шлюза
- M. Кнопка хранения лезвия
- N. Аккумулятор
- O. Кнопка открывания аккумуляторного отсека
- P. Кнопка датчика заряда аккумулятора

## НАЗНАЧЕНИЕ

Ваш строгальный станок был создан для профессионального строгания дерева.

**НЕ** используйте в условиях повышенной влажности или поблизости от легковоспламеняющихся жидкостей или газов.

Этот строгальный станок является профессиональным электроинструментом.

**НЕ** допускайте детей к инструменту. Использование инструмента неопытными пользователями должно происходить под контролем опытного коллеги.

- **Дети и люди с ограниченными физическими возможностями.** Это устройство не предназначено для использования маленькими детьми или людьми с ограниченными физическими возможностями, если они не находятся под присмотром лица, отвечающего за их безопасность.
- Данный инструмент не предназначен для использования лицами (включая детей) с ограниченными физическими, психическими и умственными возможностями, не имеющими опыта, знаний или навыков работы с ним, если они не находятся под наблюдением лица, ответственного за их безопасность. Никогда не оставляйте детей без присмотра с этим инструментом.

## Электрическая безопасность

Электродвигатель предназначен для работы только с одним напряжением сети. Необходимо обязательно убедиться в том, что напряжение источника питания соответствует указанному на шильдике устройства. Необходимо также убедиться в том, что напряжение зарядного устройства соответствует напряжению в сети.



Зарядное устройство DEWALT оснащено двойной изоляцией в соответствии с требованиями EN 60335; поэтому провод заземления не требуется.

В случае повреждения шнура питания его необходимо заменить специально подготовленным шнуром, который можно приобрести в сервисных центрах DEWALT.

## Замена штепсельной вилки (только для Великобритании и Ирландии)

Если нужно установить штепсельную вилку:

- *Осторожно снимите старую вилку.*
- *Подсоедините коричневый провод к терминалу фазы в вилке.*
- *Подсоедините синий провод к нулевому терминалу.*



**ОСТОРОЖНО:** Заземления не требуется.

Соблюдайте инструкции по установке вилок высокого качества. Рекомендованный предохранитель: 3 А.

## Использование кабеля-удлинителя

Используйте удлинитель только в случаях крайней необходимости. Используйте только утвержденные удлинители промышленного изготовления, рассчитанные на мощность не меньшую, чем потребляемая мощность зарядного устройства (см. **Технические характеристики**). Минимальное поперечное сечение провода электрического кабеля 1 мм<sup>2</sup>; максимальная длина 30 м.

При использовании кабельного барабана всегда полностью разматывайте кабель.

## СБОРКА И РЕГУЛИРОВКА



**ВНИМАНИЕ:** Чтобы снизить риск получения серьезной травмы, необходимо выключить инструмент и отсоединить батарею, прежде чем выполнять какую-либо регулировку либо удалять/устанавливать какие-либо дополнительные приспособления. Случайный запуск может привести к травме.



**ОСТОРОЖНО:** Используйте только зарядные устройства и аккумуляторные батареи марки DEWALT.

## Установка и извлечение аккумуляторной батареи из инструмента (Рис. 1)

**ПРИМЕЧАНИЕ:** Убедитесь в том, что аккумуляторная батарея (N) полностью заряжена.

### УСТАНОВКА АККУМУЛЯТОРНОЙ БАТАРЕИ В РУЧКУ ИНСТРУМЕНТА

1. Совместите аккумуляторную батарею (N) с выемкой на внутренней стороне рукоятки (Рис. 1).
2. Задвиньте ее в рукоятку так, чтобы аккумуляторная батарея плотно встала на место и убедитесь, что услышали щелчок от вставшего на место замка.

### СНЯТИЕ АККУМУЛЯТОРНОЙ БАТАРЕИ С ИНСТРУМЕНТА

1. Нажмите кнопку извлечения батареи (O) и вытащите батарею из рукоятки.
2. Вставьте батарею в зарядное устройство, как указано в разделе данного руководства, посвященном зарядному устройству.

### ЗАРЯДКА АККУМУЛЯТОРА (РИС. 1)

В некоторых аккумуляторных батареях DEWALT есть датчик заряда, который включает три зеленых светодиодных индикатора, показывающих уровень оставшегося заряда аккумуляторной батареи.

Для включения датчика заряда, нажмите и удерживайте кнопку датчика заряда (P). Загорятся три зеленых светодиода, показывая уровень оставшегося заряда. Когда уровень заряда аккумулятора будет ниже уровня, необходимого для использования, светодиоды перестанут гореть и аккумулятор следует зарядить.

**ПРИМЕЧАНИЕ:** Датчик заряда аккумулятора показывает уровень оставшегося заряда. Он не показывает работоспособность устройства и его показания могут меняться в зависимости от компонентов продукта, температуры и сфер применения.

## ЭКСПЛУАТАЦИЯ

### Инструкции по эксплуатации



**ВНИМАНИЕ!** Всегда соблюдайте правила техники безопасности и применимые законы.



**ОСТОРОЖНО:** Чтобы снизить риск получения серьезной травмы, необходимо выключить инструмент и отсоединить батарею, прежде чем выполнять какую-либо регулировку либо удалять/устанавливать какие-либо дополнительные приспособления. Случайный запуск может привести к травме.

### Правильное положение рук (Рис. 2)



**ОСТОРОЖНО:** Во избежании риска получения серьезных травм, **ВСЕГДА** правильно держите инструмент как показано на рисунке.



**ОСТОРОЖНО.** Во избежании риска получения серьезных травм, всегда крепко держите инструмент, предупреждая внезапную резкую отдачу.

При правильном расположении рук правая рука находится на передней ручке (J), а другая на основной ручке (C).

### Курковый переключатель (Рис. 1)



**ОСТОРОЖНО.** Этот инструмент не оснащен приспособлением для удержания выключателя во включенном положении и фиксации его в положении ВКЛ при помощи каких-либо других средств запрещена.

Снимите блокировку выключателя (B), нажав на показанную кнопку. Потяните курковый выключатель (A) для включения инструмента. Отпускание куркового выключателя приводит к выключению инструмента.



**ВНИМАНИЕ:** Дождитесь, пока инструмент наберет полные обороты, прежде чем прикасаться им к обрабатываемой поверхности. Поднимите инструмент от обрабатываемой поверхности перед его выключением.

Для включения строгального станка нажмите курковый переключатель (A). Чтобы выключить строгальный станок, отпустите выключатель.

### Настройка глубины строгания (Рис. 1)

Для настройки глубины резки, поверните кнопку настройки глубины строгания (J). Каждое нажатие равно 0,1 мм глубины до максимальной глубины резки приблизительно 2,0 мм (5/64 дюйма).

Рекомендуется выполнить испытательные разрезы на отходах древесины после каждой повторной настройки, чтобы убедиться в достижении необходимой глубины строгания. Несколько мелких проходов (вместо одного глубокого) обеспечат более ровную поверхность.

### Строгание (Рис. 1, 2–4)



**ВНИМАНИЕ:** Дождитесь, пока инструмент наберет полные обороты, прежде чем прикасаться им к обрабатываемой поверхности. Поднимите инструмент от обрабатываемой поверхности перед его выключением.

Держите строгальный станок в правильном положении одной рукой за переднюю ручку (J), а второй рукой за основную ручку (C) как показано на Рисунке 2. Установите переднюю подошву (G) на поверхность для строгания, убедитесь, что режущие лезвия не касаются поверхности. Сильно надавите на переднюю ручку строгального станка, чтобы передняя подошва была **АБСОЛЮТНО ПЛОСКОЙ** на рабочей поверхности. Нажмите курковый выключатель. Дождитесь, пока двигатель наберет полные обороты, прежде чем лезвия строгального станка коснутся обрабатываемой поверхности.



Медленно введите инструмент в работу, поддерживайте давление на инструмент, для обеспечения плоской подошвы строгального станка. Будьте особенно внимательны, чтобы инструмент был плоским в начале и конце обрабатываемой поверхности.

**Совет по строганию:** Для более гладкой поверхности, закрепите кусок ненужной древесины на конце обрабатываемой поверхности. Не прекращайте строгание до тех пор, пока режущие лезвия строгального станка не пройдут обрабатываемую поверхность и не дойдут до кусочка ненужной древесины.

## Выступающая линейка (Рис. 5, 6)



**ОСТОРОЖНО.** Дождитесь, пока инструмент наберет полные обороты, прежде чем прикасаться им к обрабатываемой поверхности. Поднимите инструмент от обрабатываемой поверхности перед его выключением.

Выступающую линейку (Q) используют для оптимального управления инструментом на узкой обрабатываемой поверхности, ее можно установить на любую сторону строгального станка. Строгальный станок позволяет выполнять отбор четверти до 9 мм (23/64 дюйма).

### УСТАНОВКА ВЫСТУПАЮЩЕЙ ЛИНЕЙКИ

1. Ослабьте завертку выступающей линейки (H).
2. Задвиньте планку на выступающей линейке (Q) в отверстие (F) на стороне строгального станка как показано на Рисунке 5.
3. Установите ширину резки, регулируя боковую линейку по ширине подошвы.
4. Надежно затяните завертку выступающей линейки (H).

**ПРИМЕЧАНИЕ:** Выступающая линейка должна быть ниже строгального станка в случае правильной установки как показано на Рисунке 6.

### ДЛЯ ВЫПОЛНЕНИЯ ОТБОРА ЧЕТВЕРТИ

1. Поверните завертку выступающей линейки (H) для настройки желаемой ширины резки.

2. Выполните несколько разрезов до достижения желаемой глубины.

**ПРИМЕЧАНИЕ:** В большинстве случаев потребуется выполнить лишь несколько разрезов.

## Замена лезвий (Рис. 8А–8С)



**ОСТОРОЖНО.** Чтобы снизить риск получения серьезной травмы, необходимо выключить инструмент и извлечь батарею, прежде чем выполнять какую-либо регулировку либо удалять/устанавливать какие-либо дополнительные приспособления. Случайный запуск может привести к травме.



**ВНИМАНИЕ:** Лезвия строгального станка очень острые. Обращайтесь с ними аккуратно.

Для данного строгального станка используют твердосплавные режущие лезвия.

### ХРАНИЕНИЕ ЛЕЗВИЙ (РИС. 7)

Строгальный станок оснащен местом для хранения двух дополнительных лезвий. Для хранения или удаления дополнительных лезвий, поверните кнопку хранения лезвий (M) против часовой стрелки, чтобы открыть соответствующий отсек.

### ДВУСТОРОННИЕ ТВЕРДОСПЛАВНЫЕ РЕЖУЩИЕ ЛЕЗВИЯ (РИС. 8А-С)

#### 1. Снятие лезвия со строгального станка (Рис. 8В)

- a. Ослабьте и выньте три винта со шлицем звездочка (R) ключом для данных винтов T25 (DD), который входит в комплект. Снимите крышку барабана (S) с барабана (T).
- b. Снимите держатель лезвия/блок направляющих (U, W, Z). Аккуратно снимите твердосплавное лезвие (Y).

#### 2. Настройка лезвия с использованием универсальной пластины (входит в комплект инструмента) (Рис. 8С)

- a. Аккуратно установите острый край твердосплавного лезвия (Y) на универсальную пластину (V) стороной с пазами вверх. Любой из краев двустороннего твердосплавного лезвия может быть установлен заподлицо внутренней стенкой универсальной пластины (X).

- b. Установите держатель лезвия/блок направляющих на лезвие, чтобы край держателя лезвия (Z) находился в углублении твердосплавного лезвия (Y). Нижняя часть направляющей (W) будет выступать за конец универсальной пластины (V).
- c. Ослабьте два крестовидных винта (U) с помощью отвертки.
- d. Одновременно удерживайте держатель лезвия (Z) и лезвие (Y) на внутренней стенке универсальной пластины (X), при этом удерживая нижнюю часть направляющей (W) на заднем крае универсальной пластины. Надежно затяните крестовидные винты (U).

### 3. Повторная установка лезвия (Рис. 8А, 8С)

- a. Снимите отрегулированный держатель лезвия/блок направляющих с универсальной пластины (V) и поместите нижнюю часть направляющей (W) в углубление на барабане (Т).
- b. Поместите крышку барабана (S) на держатель лезвия/блок направляющих. Немного затяните три шестигранных винта (R) на барабане (Т), чтобы остался небольшой зазор между барабаном и держателем лезвия (Z).
- c. Задвиньте твердосплавное лезвие между барабаном (Т) и держателем лезвия (Z) сбоку, чтобы край держателя лезвия находился в углублении лезвия.
- d. Отцентрируйте твердосплавное лезвие (Y) под держателем лезвия (Z), а также убедитесь, что лезвие не входит в корпус инструмента с обеих сторон.
- e. Надежно затяните три винта со шлицем звездочка (R) на барабане.

- 4. Повторите то же самое для второго лезвия.

**ПРИМЕЧАНИЕ:** Если строгальный станок не оснащен твердосплавными лезвиями, держатель лезвия (Z), необходимый для твердосплавных лезвий доступен за дополнительную плату в местном специализированном сервисном центре DEWALT.

## Выдвижная ножка (Рис. 9)

Ваш строгальный станок оснащен выдвижной ножкой (AA), которая автоматически опускается в случае подъема инструмента с обрабатываемой поверхности, что позволяет установить станок на обрабатываемой поверхности, не касаясь данной поверхности лезвием. Во время строгания выдвижная ножка поднимается в момент нажимного движения инструмента по материалу. В случае если выдвижная ножка мешает работе по строганию, ее можно убрать и заблокировать.



**ВНИМАНИЕ:** Убедитесь, что выдвижная ножка правильно выдвинута во время установки строгального станка на обрабатываемую поверхность.

## Скашивание кромок (Рис. 10)

Ваш строгальный станок оснащен точным пазом со скошенными краями (BB) на передней подошве для строгания угла деревянной заготовки. Ширина паза составляет от 4,5 до 8 мм. Рекомендуется проверить работу данной функции на ненужном куске древесины перед работой на необходимой поверхности.

## Удаление пыли (Рис. 1, 11А, 11В)

Ваш строгальный станок оснащен встроенным подключением воздушного шлюза (Рис. 11А, L), который позволяет подключить мешок для сбора пыли или промышленный пылесос. Встроенный выход использует систему подключения воздушного шлюза DEWALT, делая станок совместимым с устройством удаления пыли DEWALT.

### КРЕПЛЕНИЕ МЕШКА ДЛЯ СБОРА ПЫЛИ

Удерживая строгальный станок, задвиньте муфту мешка для сбора пыли на подключение воздушного шлюза (L), как показано на Рисунке 11.

### ОПОРОЖНЕНИЕ МЕШКА ДЛЯ СБОРА ПЫЛИ

1. Удерживая строгальный станок, удалите мешок для сбора пыли, выдвигая его с подключения воздушного шлюза (L).
2. Поверните устройство для направления стружки (Рис. 11В, EE) в сторону от мешка для сбора пыли для его отсоединения.

3. Аккуратно встряхните или постучите по мешку для сбора пыли для его опорожнения.
4. Установите мешок для сборки пыли обратно на подключение воздушного шлюза.

Скорее всего Вы заметите, что не вся пыль вышла из мешка. Это не повлияет на эффективность строгания, но снизит эффективность сбора пыли строгальной машиной. Чтобы восстановить эффективность сборки пыли строгального станка, нажмите на пружину внутри мешка для сборки пыли при опорожнении и постучите им об мусорный контейнер.

**ПРИМЕЧАНИЕ:** Адаптер воздушного шлюза DEWALT (DWV9000) можно приобрести отдельно для подключения промышленного пылесоса или устройства для удаления пыли DEWALT к строгальному станку.



**ВНИМАНИЕ:** *Никогда не используйте данный инструмент до установки блока сбора пыли на место. Строгание с образованием пыли может привести к опасности для дыхания.*

## ТЕХНИЧЕСКОЕ ОБСЛУЖИВАНИЕ

Электроинструмент DEWALT имеет длительный срок эксплуатации и требует минимальных затрат на техобслуживание. Для длительной безотказной работы необходимо обеспечить правильный уход за инструментом и его регулярную очистку.



**ВНИМАНИЕ:** *Чтобы снизить риск получения серьезной травмы, необходимо выключить инструмент и отсоединить батарею, прежде чем выполнять какую-либо регулировку либо удалять/устанавливать какие-либо дополнительные приспособления. Случайный запуск может привести к травме.*

Зарядное устройство и аккумуляторные батареи неремонтопригодны.



### Смазка

Вашему инструменту не требуется дополнительная смазка.



### Чистка



**ВНИМАНИЕ:** *Удаляйте загрязнения и пыль с корпуса инструмента, продувая его сухим воздухом, поскольку грязь собирается внутри корпуса и вокруг вентиляционных отверстий. Надевайте защитные наушники и противопылевую маску при выполнении этих работ.*



**ОСТОРОЖНО:** *Никогда не пользуйтесь растворителями или другими сильнодействующими химическими веществами для чистки неметаллических частей инструмента. Эти химикаты могут повредить структуру материала, используемого для производства таких деталей. Используйте мягкую ткань, смоченную мыльным растворе. Не допускайте попадание жидкости внутрь инструмента; никогда не погружайте никакие из деталей инструмента в жидкость.*

### ИНСТРУКЦИИ ПО ОЧИСТКЕ ЗАРЯДНОГО УСТРОЙСТВА



**ОСТОРОЖНО:** *Опасность поражения электрическим током. Перед чисткой отключите зарядное устройство от сети питания. Грязь и жир можно удалить с наружной поверхности зарядного устройства с помощью тряпки или мягкой неметаллической щетки. Не используйте воду или чистящие растворы.*

## ИНСТРУКЦИИ ПО ЧИСТКЕ ОТВЕРСТИЯ ВЫБРОСА СТРУЖКИ

В случае засорения блока пылью и стружкой, используйте неметаллическую палку для проталкивания затора через отверстие выброса стружки (К). Никогда не засовывайте палец в данное отверстие.

## Дополнительные принадлежности



**ВНИМАНИЕ:** В связи с тем, что дополнительные приспособления других производителей, кроме DEWALT, не проходили проверку на совместимость с данным изделием, их использование может представлять опасность. Во избежание травм следует использовать для данного инструмента только дополнительные приспособления, рекомендованные DEWALT.

Проконсультируйтесь со своим продавцом для получения дополнительной информации.

## Защита окружающей среды



Отдельная утилизация. Изделия и аккумуляторные батареи с данным символом на маркировке запрещается утилизировать с обычными бытовыми отходами.

Изделия и аккумуляторные батареи содержат материалы, которые могут быть извлечены или переработаны, снижая потребность в исходном сырье. Пожалуйста, утилизируйте электрические изделия и аккумуляторные батареи согласно местным нормам.

Дополнительная информация доступна по адресу [www.2helpU.com](http://www.2helpU.com).

## Аккумуляторная батарея

Данную аккумуляторную батарею с длительным сроком эксплуатации необходимо перезаряжать, когда она перестает обеспечивать питание, необходимое для выполнения определенных работ. По окончании срока эксплуатации ее следует утилизировать, соблюдая при этом необходимые меры по защите окружающей среды:

- Разрядите батарею до конца и извлеките ее из инструмента.
- Ионно-литиевые аккумуляторные батареи подлежат вторичной переработке. Сдайте их нашему дилеру или в местный центр вторичной переработки. В этих пунктах батареи будут подвергнуты повторной переработке или правильной утилизации.







## Гарантия

DEWALT гарантирует, что данное изделие в момент поставки потребителю не содержит каких-либо дефектов материалов или сборки. Данная гарантия дополняет содержание права частного потребителя и не затрагивает их каким-либо образом. Настоящая гарантия действует на территориях стран-членов Европейского Союза и в Европейской зоне свободной торговли.

Если в течение 12 месяцев с даты приобретения произошла поломка изделия DEWALT из-за некачественных материалов и/или сборки, либо изделие является дефектным в соответствии с техническими требованиями, то DEWALT отремонтирует или заменит изделие с минимальным беспокойством для потребителя.

Гарантия не действительна, если поломка произошла вследствие:

- Нормального износа
  - Неправильного использования или плохого обслуживания
  - Перегрузки двигателя
  - Если изделие повреждено посторонними частями, материалом или вследствие аварии
  - Использования ненадлежащего источника питания
- Гарантия не действительна, если изделие подвергалось ремонту или разборке лицом, не уполномоченным DEWALT.

Для того, чтобы воспользоваться гарантией необходимо предоставить: изделие, заполненную Гарантийную карту и доказательство покупки (приемки) дилеру или непосредственно уполномоченному агенту по обслуживанию не позднее двух месяцев с момента обнаружения поломки.

Информацию о ближайшем агенте по обслуживанию DEWALT можно найти на странице в Интернете: [www.2helpu.com](http://www.2helpu.com).

## Гарантийный талон:

Модель инструмента / Номер по каталогу .....

Серийный номер / Код даты .....

Потребитель .....

Дилер .....

Дата .....



## Гарантиja

DEWALT garantē, ka produktam, to piegādājot klientam, nav materiālu un/vai montāžas defektu. Garantija ir papildus privātu klientu juridiskajām tiesībām un tās neaizņem. Garantija ir spēkā visās Eiropas Kopienas dalībvalstīs un Eiropas Brīvās tirdzniecības zonā.

Ja DEWALT produkts saņemts materiālu un/vai montāžas trūkumu dēļ vai ja tam ir trūkumi saskaņā ar tehnisko specifikāciju, DEWALT 12 mēnešu laikā no priekšanas datuma veiks remontu vai produkta nomainīšanu, cenšoties klientam radīt iespējami mazāk grūtības.

Garantija nav spēkā, ja bojājums ir radies šāda iemesla dēļ:

- Normāls nodilums
- Ierīces nepareiza lietošana vai sliktā uzturēšana
- Ja motors darbināts ar pārslodzi
- Ja produkta bojājumu radījuši svešķermeņi, cits materiāls vai tas bojāts avārijas rezultātā
- Nepareiza atļaujas padeve

Garantija nav spēkā, ja produktam remontu vai apkopi veicusi persona, kam šādam nolūkam nav DEWALT atļaujas.

Lai izmantotu garantijas tiesības, produkts ar aizpildītu garantijas tabulu un priekuma apliecinājumu (čeku) ir jānogādā pārdevējam vai tiesī pilnvarotajam apkopes parstāvim vēlākais divus mēnešus pēc trūkuma konstatēšanas.

Informāciju par tuvāko DEWALT servisa parstāvi meklējiet mājas lapā: [www.2helpu.com](http://www.2helpu.com).

## Garantijas talons:

Ierīces modelis/Katboga numurs .....

Serijs numurs/Datuma kods .....

Klients .....

Pārdevējs .....

Datums .....

Eesti	AS Tallmac Mustame tee 44 EE-10621 Tallinn	Tel.: +372 6562999 Faks.: +372 6562855
Latvija	Bebri un Partneri Sarlotes 16 Rīga, LV-1001	Tel.: 00371-7371247 Fax: 00371-7372790
	LIC GOTUS SIA Ulbrokas Str. Rīga, 1021	Tel.: +371 67556949 Fax: +371 67555140
Lietuva	HARDIM Žirmūņu g. 139 <sup>a</sup> 09120 Vilnius	Tel.: 00370-5273 73 59 Fax: 00370-5273 74 73
	Elremta Neries kr. 16E 48402 Kaunas	Tel.: 00370-37370138 Fax: 00370-37350108

Teavet lahima teenindaja kohta leiate veebisaidilt:

**[www.2helpu.com](http://www.2helpu.com)**

Informāciju par tuvāko servisa pārstāvi meklējiet mājas lapā:

**[www.2helpu.com](http://www.2helpu.com)**

Informāciju apie artimiausias remonto dirbtuves rasite tinklalapyje:

**[www.2helpu.com](http://www.2helpu.com)**