

---

# **DEWALT**

---

***XR LI-ION***

**[www.DEWALT.com](http://www.DEWALT.com)**

**DCD710**

---

English ( <i>original instructions</i> )	6
Français ( <i>traduction de la notice d'instructions originale</i> )	17
العربية (تعليمات أصلية)	39

---

Figure 1

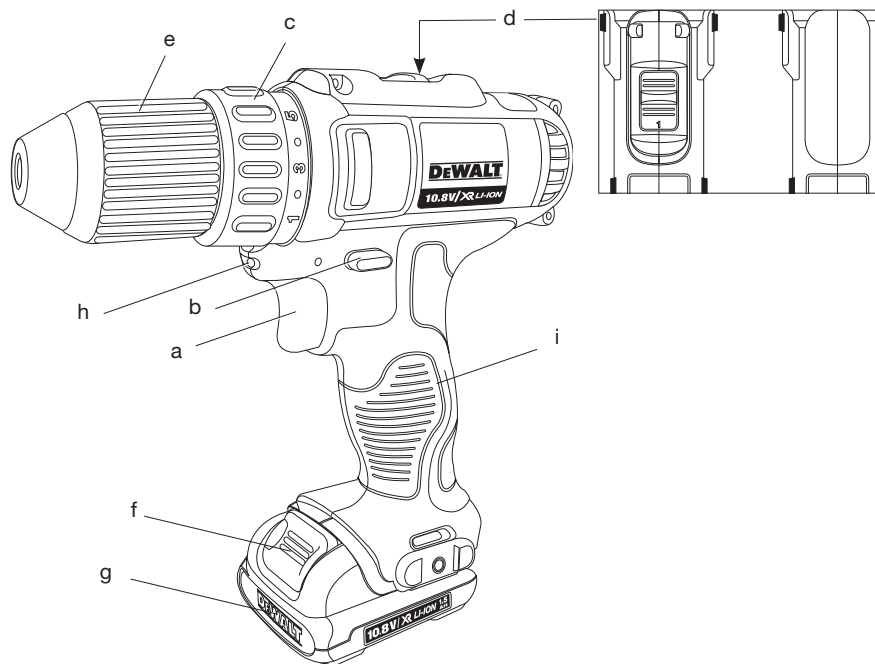

Figure 2

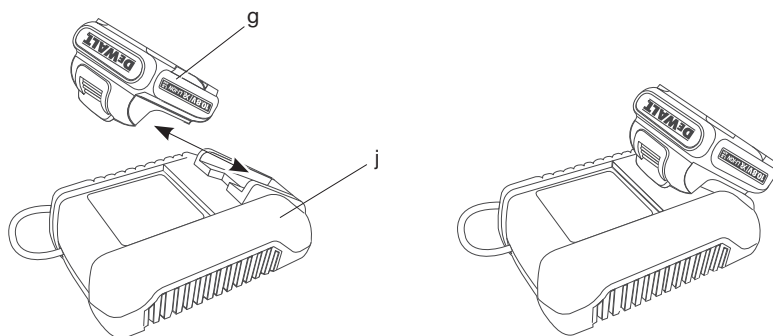

Figure 3

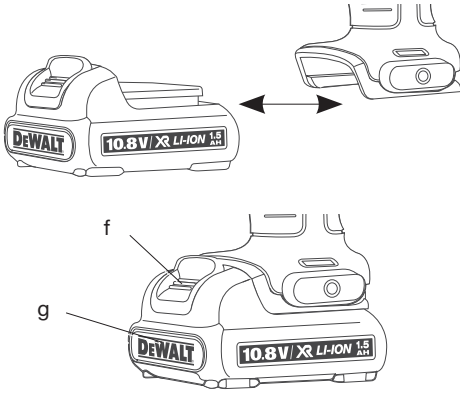

Figure 4

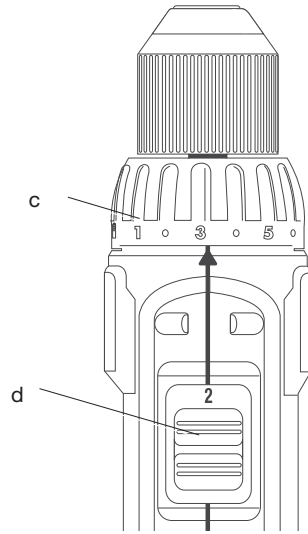

Figure 5

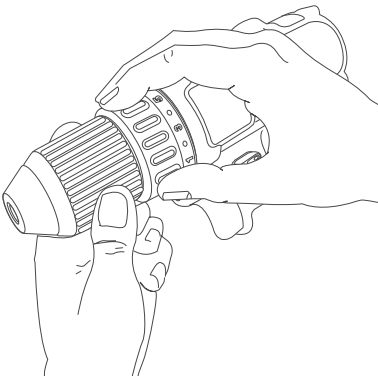

Figure 6

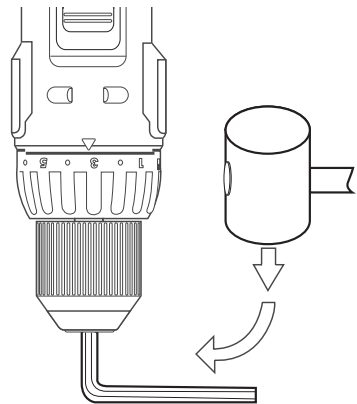

Figure 7

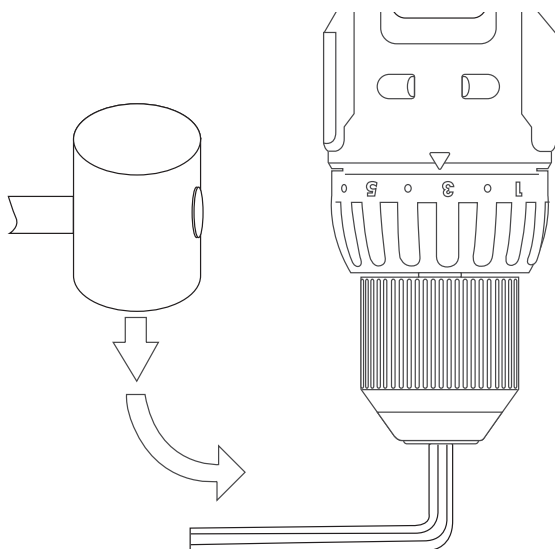
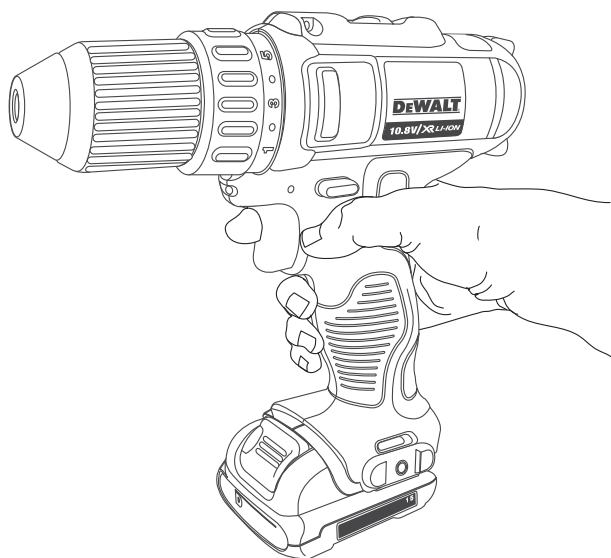

Figure 8



# 10.8 V CORDLESS ADJUSTABLE CLUTCH DRILL/ DRIVER DCD710

## Congratulations!

You have chosen a DeWALT tool. Years of experience, thorough product development and innovation make DeWALT one of the most reliable partners for professional power tool users.

## Technical Data

		DCD710	
Voltage	$V_{DC}$	10.8	
Type		1	
Battery Type		Li-Ion	
No-load speed:			
1st gear	$\text{min}^{-1}$	0-400	
2nd gear	$\text{min}^{-1}$	0-1500	
Max. torque	Nm	24	
Power Output (MWO)	W	180	
Chuck capacity	mm	10	
Maximum drilling capacity:			
Wood	mm	20	
Metal	mm	10	
Weight (without battery pack)	kg	0.91	
$L_{PA}$ (sound pressure)	dB(A)	65	
$K_{PA}$ (sound pressure uncertainty)	dB(A)	3	
$L_{WA}$ (sound power)	dB(A)	76	
$K_{WA}$ (sound power uncertainty)	dB(A)	3	

Vibration total values (triax vector sum) determined according to EN 60745:

Vibration emission value $a_h$			
$a_h =$	$\text{m/s}^2$	<	2.5
Uncertainty K =	$\text{m/s}^2$		1.5

The vibration emission level given in this information sheet has been measured in accordance with a standardised test given in EN 60745 and may be used to compare one tool with another. It may be used for a preliminary assessment of exposure.



**WARNING:** The declared vibration emission level represents the main applications of the tool. However if the tool is used for different applications, with different accessories or poorly maintained, the vibration emission may differ. This may significantly increase the exposure level over the total working period.

An estimation of the level of exposure to vibration should also take into account the times when the tool is switched off or when it is running but not actually doing the job. This may significantly reduce the exposure level over the total working period.

Identify additional safety measures to protect the operator from the effects of vibration such as: maintain the tool and the accessories, keep the hands warm, organisation of work patterns

Battery pack	DCB121	DCB123	
Battery type	Li-Ion	Li-Ion	
Voltage	$V_{DC}$	10.8	10.8
Capacity	$A_h$	1.3	1.5
Weight	kg	0.2	0.2

Charger	DCB100	DCB105			
Mains voltage	$V_{AC}$	230	230		
Battery type	Li-Ion	Li-Ion			
Approx. charging time	min	40 (1.3 Ah battery packs)	40 (1.5 Ah battery packs)	30 (1.3 Ah battery packs)	30 (1.5 Ah battery packs)
Weight	kg	0.3	0.49		

## Definitions: Safety Guidelines

The definitions below describe the level of severity for each signal word. Please read the manual and pay attention to these symbols.



**DANGER:** Indicates an imminently hazardous situation which, if not avoided, **will** result in **death or serious injury**.



**WARNING:** Indicates a potentially hazardous situation which, if not avoided, **could** result in **death or serious injury**.



**CAUTION:** Indicates a potentially hazardous situation which, if not avoided, **may** result in **minor or moderate injury**.

**NOTICE:** Indicates a practice **not related to personal injury** which, if not avoided, **may** result in **property damage**.



Denotes risk of electric shock.



Denotes risk of fire.

## EC-Declaration of Conformity

### MACHINERY DIRECTIVE



#### DCD710

DEWALT declares that these products described under **Technical Data** are in compliance with: 2006/42/EC, EN 60745-1, EN 60745-2-1, EN 60745-2-2.

These products also comply with Directive 2004/108/EC. For more information, please contact DEWALT at the following address or refer to the back of the manual.

The undersigned is responsible for compilation of the technical file and makes this declaration on behalf of DEWALT.

Horst Grossmann  
Vice President Engineering and Product  
Development  
DEWALT, Richard-Klinger-Straße 11,  
D-65510, Idstein, Germany  
15.04.2010



**WARNING:** To reduce the risk of injury, read the instruction manual.

## General Power Tool Safety Warnings



**WARNING!** Read all safety warnings and all instructions. Failure to follow the warnings and instructions may result in electric shock, fire and/or serious injury.

### SAVE ALL WARNINGS AND INSTRUCTIONS FOR FUTURE REFERENCE

The term "power tool" in the warnings refers to your mains-operated (corded) power tool or batteryoperated (cordless) power tool.

### 1) WORK AREA SAFETY

- Keep work area clean and well lit.** Cluttered or dark areas invite accidents.
- Do not operate power tools in explosive atmospheres, such as in the presence of flammable liquids, gases or dust.** Power tools create sparks which may ignite the dust or fumes.
- Keep children and bystanders away while operating a power tool.** Distractions can cause you to lose control.

### 2) ELECTRICAL SAFETY

- Power tool plugs must match the outlet. Never modify the plug in any way. Do not use any adapter plugs with earthed (grounded) power tools.** Unmodified plugs and matching outlets will reduce risk of electric shock.
- Avoid body contact with earthed or grounded surfaces such as pipes, radiators, ranges and refrigerators.** There is an increased risk of electric shock if your body is earthed or grounded.
- Do not expose power tools to rain or wet conditions.** Water entering a power tool will increase the risk of electric shock.
- Do not abuse the cord. Never use the cord for carrying, pulling or unplugging the power tool. Keep cord away from heat, oil, sharp edges or moving parts.** Damaged or entangled cords increase the risk of electric shock.
- When operating a power tool outdoors, use an extension cord suitable for outdoor use.** Use of a cord suitable for outdoor use reduces the risk of electric shock.
- If operating a power tool in a damp location is unavoidable, use a residual current device (RCD) protected supply.** Use of an RCD reduces the risk of electric shock.

### 3) PERSONAL SAFETY

- Stay alert, watch what you are doing and use common sense when operating a power tool. Do not use a power tool while you are tired or under the influence of drugs, alcohol or medication.** A moment of inattention while operating power tools may result in serious personal injury.

- b) **Use personal protective equipment. Always wear eye protection.** Protective equipment such as dust mask, non-skid safety shoes, hard hat, or hearing protection used for appropriate conditions will reduce personal injuries.
- c) **Prevent unintentional starting. Ensure the switch is in the off position before connecting to power source and/or battery pack, picking up or carrying the tool.** Carrying power tools with your finger on the switch or energising power tools that have the switch on invites accidents.
- d) **Remove any adjusting key or wrench before turning the power tool on.** A wrench or a key left attached to a rotating part of the power tool may result in personal injury.
- e) **Do not overreach. Keep proper footing and balance at all times.** This enables better control of the power tool in unexpected situations.
- f) **Dress properly. Do not wear loose clothing or jewellery. Keep your hair, clothing and gloves away from moving parts.** Loose clothes, jewellery or long hair can be caught in moving parts.
- g) **If devices are provided for the connection of dust extraction and collection facilities, ensure these are connected and properly used.** Use of dust collection can reduce dust-related hazards.

#### 4) POWER TOOL USE AND CARE

- a) **Do not force the power tool. Use the correct power tool for your application.** The correct power tool will do the job better and safer at the rate for which it was designed.
- b) **Do not use the power tool if the switch does not turn it on and off.** Any power tool that cannot be controlled with the switch is dangerous and must be repaired.
- c) **Disconnect the plug from the power source and/or the battery pack from the power tool before making any adjustments, changing accessories, or storing power tools.** Such preventive safety measures reduce the risk of starting the power tool accidentally.
- d) **Store idle power tools out of the reach of children and do not allow persons unfamiliar with the power tool or these instructions to operate the power tool.** Power tools are dangerous in the hands of untrained users.

- e) **Maintain power tools. Check for misalignment or binding of moving parts, breakage of parts and any other condition that may affect the power tool's operation. If damaged, have the power tool repaired before use.** Many accidents are caused by poorly maintained power tools.
- f) **Keep cutting tools sharp and clean.** Properly maintained cutting tools with sharp cutting edges are less lik
- g) **Use the power tool, accessories and tool bits etc., in accordance with these instructions taking into account the working conditions and the work to be performed.** Use of the power tool for operations different from those intended could result in a hazardous situation.

#### 5) BATTERY TOOL USE AND CARE

- a) **Recharge only with the charger specified by the manufacturer.** A charger that is suitable for one type of battery pack may create a risk of fire when used with another battery pack.
- b) **Use power tools only with specifically designated battery packs.** Use of any other battery packs may create a risk of injury and fire.
- c) **When battery pack is not in use, keep it away from other metal objects like paper clips, coins, keys, nails, screws or other small metal objects that can make a connection from one terminal to another.** Shorting the battery terminals together may cause burns or a fire.
- d) **Under abusive conditions, liquid may be ejected from the battery, avoid contact. If contact accidentally occurs, flush with water. If liquid contacts eyes, additionally seek medical help.** Liquid ejected from the battery may cause irritation or burns.

#### 6) SERVICE

- a) **Have your power tool serviced by a qualified repair person using only identical replacement parts.** This will ensure that the safety of the power tool is maintained.

### Additional Specific Safety Rules for Drill/Drivers

- **Wear ear protectors when impact drilling.** Exposure to noise can cause hearing loss.
- **Use auxiliary handle(s), if supplied with the tool.** Loss of control can cause personal injury.



- **Hold power tool by insulated gripping surfaces when performing an operation where the cutting accessory may contact hidden wiring or its own cord.** Cutting accessory contacting a "live" wire may make exposed metal parts of the power tool "live" and could give the operator an electric shock.

## Residual Risks

In spite of the application of the relevant safety regulations and the implementation of safety devices, certain residual risks cannot be avoided.

These are:

- Impairment of hearing.
- Risk of personal injury due to flying particles.
- Risk of burns due to accessories becoming hot during operation.
- Risk of personal injury due to prolonged use.

## Markings on Tool

The following pictograms are shown on the tool:



Read instruction manual before use.

### DATE CODE POSITION

The date code, which also includes the year of manufacture, is printed into the housing surface that forms the mounting joint between tool and battery.

Example:

2011 XX XX  
Year of Manufacture

## Important Safety Instructions for All Battery Chargers

**SAVE THESE INSTRUCTIONS:** This manual contains important safety and operating instructions for the DCB100 and DCB105 battery chargers.

- Before using charger, read all instructions and cautionary markings on charger, battery pack, and product using battery pack.



**WARNING:** Shock hazard. Do not allow any liquid to get inside charger. Electric shock may result.



**CAUTION:** Burn hazard. To reduce the risk of injury, charge only DEWALT rechargeable batteries. Other types of batteries may burst causing personal injury and damage.



**CAUTION:** Children should be supervised to ensure that they do not play with the appliance.

**NOTICE:** Under certain conditions, with the charger plugged in to the power supply, the charger can be shorted by foreign material. Foreign materials of a conductive nature such as, but not limited to, grinding dust, metal chips, steel wool, aluminum foil, or any buildup of metallic particles should be kept away from charger cavities. Always unplug the charger from the power supply when there is no battery pack in the cavity. Unplug charger before attempting to clean.

- **DO NOT attempt to charge the battery pack with any chargers other than the ones in this manual.** The charger and battery pack are specifically designed to work together.
- **These chargers are not intended for any uses other than charging DEWALT rechargeable batteries.** Any other uses may result in risk of fire, electric shock or electrocution.
- **Do not expose charger to rain or snow.**
- **Pull by plug rather than cord when disconnecting charger.** This will reduce risk of damage to electric plug and cord.
- **Make sure that cord is located so that it will not be stepped on, tripped over, or otherwise subjected to damage or stress.**
- **Do not use an extension cord unless it is absolutely necessary.** Use of improper extension cord could result in risk of fire, electric shock, or electrocution.
- **Do not place any object on top of charger or place the charger on a soft surface that might block the ventilation slots and result in excessive internal heat.** Place the charger in a position away from any heat source. The charger is ventilated through slots in the top and the bottom of the housing.
- **Do not operate charger with damaged cord or plug** — have them replaced immediately.
- **Do not operate charger if it has received a sharp blow, been dropped, or otherwise damaged in any way.** Take it to an authorised service centre.
- **Do not disassemble charger; take it to an authorised service centre when service or repair is required.** Incorrect reassembly may result in a risk of electric shock, electrocution or fire.
- In case of damaged power supply cord the supply cord must be replaced immediately by the manufacturer, its service agent or similar qualified person to prevent any hazard.

- **Disconnect the charger from the outlet before attempting any cleaning. This will reduce the risk of electric shock.** Removing the battery pack will not reduce this risk.
- **NEVER** attempt to connect 2 chargers together.
- **The charger is designed to operate on standard 230V household electrical power. Do not attempt to use it on any other voltage.** This does not apply to the vehicular charger.

**SAVE THESE INSTRUCTIONS**

**Chargers**

The DCB100 and DCB105 chargers accept 10.8 V Li-Ion batteries.

These chargers require no adjustment and are designed to be as easy as possible to operate.

**Charging Procedure (fig. 2)**

1. Plug the charger (j) into an appropriate outlet before inserting battery pack.
2. Insert the battery pack (g) into the charger. The red (charging) light will blink continuously indicating that the charging process has started.
3. The completion of charge will be indicated by the red light remaining ON continuously. The pack is fully charged and may be used at this time or left in the charger.

**NOTE:** To ensure maximum performance and life of Li-Ion batteries, charge the battery pack fully before first use.

**Charging Process**

Refer the table below for the state of charge of the battery pack.

State of charge	
charging	----
fully charged	————
hot/cold pack delay	-----
replace battery pack	●●●●●●●●

**Hot/Cold Pack Delay**

When the charger detects a battery that is too hot or too cold, it automatically starts a Hot/Cold Pack Delay, suspending charging until the battery has reached an appropriate temperature. The charger then automatically switches to the pack charging mode. This feature ensures maximum battery life.

**Li-Ion BATTERY PACKS ONLY**

Li-Ion batteries are designed with an Electronic Protection System that will protect the battery against overloading, overheating or deep discharge.

The tool will automatically turn off if the Electronic Protection System engages. If this occurs, place the Li-Ion battery on the charger until it is fully charged.

**Important Safety Instructions for all Battery Packs**

When ordering replacement battery packs, be sure to include catalog number and voltage.

The battery pack is not fully charged out of the carton. Before using the battery pack and charger, read the safety instructions below. Then follow charging procedures outlined.

**READ ALL INSTRUCTIONS**

- **Do not charge or use battery in explosive atmospheres, such as in the presence of flammable liquids, gases or dust.** Inserting or removing the battery from the charger may ignite the dust or fumes.
- **Never force battery pack into charger. Do not modify battery pack in any way to fit into a non-compatible charger as battery pack may rupture causing serious personal injury.**
- Charge the battery packs only in DeWALT chargers.
- **DO NOT** splash or immerse in water or other liquids.
- **Do not store or use the tool and battery pack in locations where the temperature may reach or exceed 40 °C (105 °F) (such as outside sheds or metal buildings in summer).**



**WARNING:** Never attempt to open the battery pack for any reason. If battery pack case is cracked or damaged, do not insert into charger. Do not crush, drop or damage battery pack. Do not use a battery pack or charger that has received a sharp blow, been dropped, run over or damaged in any way (i.e., pierced with a nail, hit with a hammer, stepped on). Electric shock or electrocution may result. Damaged battery packs should be returned to service centre for recycling.

**CAUTION:** When not in use, place tool on its side on a stable surface where it will not cause a tripping or falling hazard. Some tools with large battery packs will stand upright on the battery pack but may be easily knocked over.

**SPECIFIC SAFETY INSTRUCTIONS FOR LITHIUM ION (Li-Ion)**

- **Do not incinerate the battery pack even if it is severely damaged or is completely worn out.** The battery pack can explode in a fire. Toxic fumes and materials are created when lithium ion battery packs are burned.
- **If battery contents come into contact with the skin, immediately wash area with mild soap and water.** If battery liquid gets into the eye, rinse water over the open eye for 15 minutes or until irritation ceases. If medical attention is needed, the battery electrolyte is composed of a mixture of liquid organic carbonates and lithium salts.
- **Contents of opened battery cells may cause respiratory irritation.** Provide fresh air. If symptoms persists, seek medical attention.



**WARNING:** Burn hazard. Battery liquid may be flammable if exposed to spark or flame.

**Battery Pack**

**BATTERY TYPE**

The DCD710 operates on a 10.8 volt battery pack.

**Storage Recommendations**

1. The best storage place is one that is cool and dry away from direct sunlight and excess heat or cold. For optimum battery performance and life, store battery packs at room temperature when not in use.
2. For long storage, it is recommended to store a fully charged battery pack in a cool, dry place out of the charger for optimal results.

**NOTE:** Battery packs should not be stored completely depleted of charge. The battery pack will need to be recharged before use.

**Labels on Charger and Battery Pack**

In addition to the pictographs used in this manual, the labels on the charger and the battery pack show the following pictographs:



Read instruction manual before use.



Battery charging.



Battery charged.



Battery defective.



Hot/cold pack delay.



Do not probe with conductive objects.



Do not charge damaged battery packs.



Use only with DeWALT battery packs, others may burst, causing personal injury and damage.



Do not expose to water.



Have defective cords replaced immediately.



Charge only between 4 °C and 40 °C.



Discard the battery pack with due care for the environment.

LI-ION



Do not incinerate the battery pack.



See **Technical Data** for charging time.



Only for indoor use.

**Package Contents**

The package contains:

- 1 Drill/driver
- 1 Charger
- 2 Batteries
- 1 Kitbox
- 1 Instruction manual
- 1 Exploded drawing

**NOTE:** Battery packs and chargers are not included with N-models.

- Check for damage to the tool, parts or accessories which may have occurred during transport.
- Take the time to thoroughly read and understand this manual prior to operation.

## Description (fig. 1)

**WARNING:** Never modify the power tool or any part of it. Damage or personal injury could result.

- Variable speed trigger switch
- Forward/reverse button
- Torque adjustment collar
- Gear shifter
- Keyless chuck
- Battery release button
- Battery pack
- Worklight

### INTENDED USE

This drill/driver is designed for light fastening and drilling applications.

**DO NOT** use under wet conditions or in presence of flammable liquids or gases.

This drill/driver is a professional power tool.

**DO NOT** let children come into contact with the tool. Supervision is required when inexperienced operators use this tool.

- This product is not intended for use by persons (including children) suffering from diminished physical, sensory or mental abilities, or for lack of experience and/or for want of knowledge or skills unless they are supervised by a person responsible for their safety. Children should never be left alone to play with this product.

## Electrical Safety

The electric motor has been designed for one voltage only. Always check that the battery pack voltage corresponds to the voltage on the rating plate. Also make sure that the voltage of your charger corresponds to that of your mains.



Your DeWALT charger is double insulated in accordance with EN 60335; therefore no earth wire is required.

If the supply cord is damaged, it must be replaced by a specially prepared cord available through the DeWALT service organisation.

## Mains Plug Replacement (U.K. & Ireland Only)

If a new mains plug needs to be fitted:

- Safely dispose of the old plug.
- Connect the brown lead to the live terminal in the plug.
- Connect the blue lead to the neutral terminal.



**WARNING:** No connection is to be made to the earth terminal.

Follow the fitting instructions supplied with good quality plugs. Recommended fuse: 3 A.

## Using an Extension Cable

An extension cord should not be used unless absolutely necessary. Use an approved extension cable suitable for the power input of your charger (see **Technical Data**). The minimum conductor size is 1 mm<sup>2</sup>; the maximum length is 30 m.

When using a cable reel, always unwind the cable completely.

## ASSEMBLY AND ADJUSTMENTS



**WARNING:** Prior to assembly and adjustment, always remove the battery pack. Always switch off the tool before inserting or removing the battery pack.



**WARNING:** Use only DeWALT battery packs and chargers.

## Inserting and Removing the Battery Pack from the Tool (fig. 3)



**WARNING:** To reduce the risk of serious personal injury, place the forward/reverse button in the lock-off position or turn tool off and disconnect battery pack before making any adjustments or removing/installing attachments or accessories.

**NOTE:** Make sure your battery pack (g) is fully charged.

### TO INSTALL THE BATTERY PACK INTO THE TOOL HANDLE

1. Align the battery pack with the rails inside the handle.
2. Slide it firmly into place until you hear the lock snap into place.

## TO REMOVE THE BATTERY PACK FROM THE TOOL

1. Press the release button (f) and firmly pull the battery pack out of the tool handle.
2. Insert battery pack into the charger as described in the charger section of this manual.

## OPERATION

### Instructions for Use



**WARNING:** Always observe the safety instructions and applicable regulations.



**WARNING:** To reduce the risk of serious personal injury, place the forward/reverse button in the lock-off position or turn tool off and disconnect battery pack before making any adjustments or removing/installing attachments or accessories.

### Proper Hand Position (fig. 1, 8)



**WARNING:** To reduce the risk of serious personal injury, **ALWAYS** use proper hand position as shown.



**WARNING:** To reduce the risk of serious personal injury, **ALWAYS** hold securely in anticipation of a sudden reaction.

Proper hand position requires one hand on the main handle (i).

### Variable Speed Trigger Switch (fig. 1)

To turn the tool on, squeeze the trigger switch (a). To turn the tool off, release the trigger switch. Your tool is equipped with a brake. The chuck will stop when the trigger switch is fully released.

The variable speed switch enables you to select the best speed for a particular application. The further you squeeze the trigger, the faster the tool will operate. For maximum tool life, use variable speed only for starting holes or fasteners

**NOTE:** Continuous use in variable speed range is not recommended. It may damage the switch and should be avoided.

### Forward/Reverse Control Button (fig. 1)

A forward/reverse control button (b) determines the direction of the tool and also serves as a lock-off button.

To select forward rotation, release the trigger switch and depress the forward/reverse control button on

the right side of the tool.

To select reverse, depress the forward/reverse control button on the left side of the tool. The center position of the control button locks the tool in the off position. When changing the position of the control button, be sure the trigger is released.

**NOTE:** The first time the tool is run after changing the direction of rotation, you may hear a click on start up. This is normal and does not indicate a problem.

### Worklight (fig. 1)

There is a worklight (h) located under the torque adjustment collar (c). The worklight will be activated when the trigger switch is squeezed.

**NOTE:** The worklight is for lighting the immediate work surface and is not intended to be used as a flashlight.

### Torque Adjustment Collar (fig. 1)

The torque adjustment collar (c) is clearly marked with numbers and a drill bit symbol. The collar should be rotated until the desired setting is located at the top of the tool. Locators are provided in the collar to eliminate the guess work when selecting fastening torque. The higher the number on the collar, the higher the torque and the larger the fastener which can be driven. To lock the clutch for drilling operations, move to the drill bit position.

**NOTE:** When using the drill/driver for drilling holes, be sure that the torque adjusting collar is set so the figure of the drill is aligned with the center line on the top of the tool. Failure to do this will allow the clutch to slip while attempting to drill.

### Dual Range Gearing (fig. 1, 4)

The dual range feature of your driver/drill allows you to shift gears for greater versatility.

To select the low speed, high torque setting, turn the tool off and permit to stop. Slide the gear shifter (d) forward (towards the chuck). To select the high speed, low torque setting, turn the tool off and permit to stop. Slide the gear shifter back (away from chuck).

**NOTE:** Do not change gears when the tool is running. If you are having trouble changing gears, make sure that the dual range gear shifter is either completely pushed forward or completely pushed back.

### Keyless Single Sleeve Chuck (fig. 5)

Your tool features a keyless chuck with one rotating sleeve for one-handed operation of the chuck. To insert a drill bit or other accessory, follow these steps.

## ENGLISH

1. Lock the trigger in the off position as previously described.
2. Grasp the black sleeve of the chuck with one hand and use the other hand to secure the tool. Rotate the sleeve counterclockwise far enough to accept the desired accessory.
3. Insert the accessory about 19 mm (3/4") into the chuck and tighten securely by rotating the chuck sleeve clockwise with one hand while holding the tool with the other. Your tool is equipped with an automatic spindle lock mechanism. This allows you to open and close the chuck with one hand.

To release the accessory, repeat step 2 above.



**WARNING:** Do not attempt to tighten drill bits (or any other accessory) by gripping the front part of the chuck and turning the tool on. Damage to the chuck and personal injury may result. Always lock off trigger switch when changing accessories.

Be sure to tighten chuck with one hand on the chucksleeve and one hand holding the tool for maximum tightness.

### CHUCK REMOVAL (fig. 6)

Turn the adjustment collar to the "drill" position and gear shifter to position 1 (low speed). Tighten the chuck around the shorter end of a hex key (not supplied) of 6.35 mm (1/4") or greater size. Using a wooden mallet or similar object, strike the longer end in the clockwise direction, as shown. This will loosen the screw inside the chuck.

Open chuck jaws fully, insert screwdriver (or Torx tool if required) into front of chuck between jaws to engage screw head. Remove screw by turning clockwise (left-hand-thread). Place hex key in chuck and tighten, as shown in Figure 6. Using a wooden mallet or similar object, strike key sharply in the counterclockwise direction. This will loosen the chuck so that it can be unscrewed by hand.

### CHUCK INSTALLATION (fig. 7)

Screw the chuck on by hand as far as it will go and insert screw (left-hand thread). Tighten screw securely. Tighten the chuck around the shorter end of a 6.35 mm (1/4") or larger hex key (not supplied) strike the longer end in the clockwise direction with a wooden mallet, as shown. Tighten the screw once again by turning in a counterclockwise direction.

## Drill Operation



**WARNING:** To reduce the risk of serious personal injury, turn tool off and disconnect tool from power source before making any adjustments or removing/installing attachments or accessories.



**WARNING:** To reduce the risk of personal injury, ALWAYS ensure workpiece is anchored or clamped firmly. If drilling thin material, use a wood "back-up" block to prevent damage to the material.

Turn the collar to the drill bit symbol for drilling. Select the desired speed/torque range using the gear shifter to match the speed and torque to the planned operation.

1. Use sharp drill bits only. For wood, use twist drill bits, spade bits, or hole saws. For metal, use high-speed steel (HSS) twist drill bits or hole saws.
2. Always apply pressure in a straight line with the bit. Use enough pressure to keep drill biting, but do not push hard enough to stall the motor or deflect the bit.
3. Hold tool firmly with both hands to control the twisting action of the drill.



**WARNING:** The drill may stall if overloaded causing a sudden twist. Always expect the stall. Grip the drill firmly with both hands to control the twisting action and avoid injury.

4. **IF DRILL STALLS**, it is usually because it is being overloaded or improperly used. **RELEASE TRIGGER IMMEDIATELY**, remove drill bit from work, and determine cause of stalling. **DO NOT CLICK TRIGGER ON AND OFF IN AN ATTEMPT TO START A STALLED DRILL — THIS CAN DAMAGE THE DRILL.**
5. To minimize stalling or breaking through the material, reduce pressure on drill and ease the bit through the last fractional part of the hole.
6. Keep the motor running when pulling the bit back out of a drilled hole. This will help prevent jamming.
7. With variable speed drills there is no need to center punch the point to be drilled. Use a slow speed to start the hole and accelerate by squeezing the trigger harder when the hole is deep enough to drill without the bit skipping out.

## Operation as a Screwdriver

Select the desired speed/torque range using the dual range gear shifter on the top of tool to match the speed and torque to the planned operation.

Insert the desired fastener accessory into the chuck as you would any drill bit. Make a few practice runs in scrap or unseen areas to determine the proper position of the clutch collar.

**MAXIMUM RECOMMENDED CAPACITIES**

	<b>Low Range-1</b>	<b>High Range-2</b>
Bits, Metal Drilling	6.35 mm (1/4")	3.18 mm (1/8")
Wood, Flat Boring	19.05 mm (3/4")	12.7 mm (1/2")
Hole Saws	19.05 mm (3/4")	15.88 mm (5/8")

**MAINTENANCE**

Your DEWALT power tool has been designed to operate over a long period of time with a minimum of maintenance. Continuous satisfactory operation depends upon proper tool care and regular cleaning.



**WARNING:** To reduce the risk of serious personal injury, place the forward/reverse button in the lock-off position or turn tool off and disconnect battery pack before making any adjustments or removing/installing attachments or accessories.

The charger and battery pack are not serviceable. There are no serviceable parts inside.

**Lubrication**

Your power tool requires no additional lubrication.

**Cleaning**

**WARNING:** Blow dirt and dust out of the main housing with dry air as often as dirt is seen collecting in and around the air vents. Wear approved eye protection and approved dust mask when performing this procedure.



**WARNING:** Never use solvents or other harsh chemicals for cleaning the non-metallic parts of the tool. These chemicals may weaken the materials used in these parts. Use a cloth mild soap. Never let any liquid get inside the tool; never immerse any part of the tool into a liquid.

**CHARGER CLEANING INSTRUCTIONS**

**WARNING:** Shock hazard. Disconnect the charger from the AC outlet before cleaning. Dirt and grease may be removed from the

exterior of the charger using a cloth or soft non-metallic brush. Do not use water or any cleaning solutions.

**Optional Accessories**

**WARNING:** Since accessories, other than those offered by DEWALT, have not been tested with this product, use of such accessories with this tool could be hazardous. To reduce the risk of injury, only DEWALT, recommended accessories should be used with this product.

Consult your dealer for further information on the appropriate accessories.

**Protecting the Environment**

Separate collection. This product must not be disposed of with normal household waste.

Should you find one day that your DEWALT product needs replacement, or if it is of no further use to you, do not dispose of it with household waste. Make this product available for separate collection.



Separate collection of used products and packaging allows materials to be recycled and used again. Re-use of recycled materials helps prevent environmental pollution and reduces the demand for raw materials.

Local regulations may provide for separate collection of electrical products from the household, at municipal waste sites or by the retailer when you purchase a new product.

DEWALT provides a facility for the collection and recycling of DEWALT products once they have reached the end of their working life. To take advantage of this service please return your product to any authorised repair agent who will collect them on our behalf.

You can check the location of your nearest authorised repair agent by contacting your local DEWALT office at the address indicated in this manual. Alternatively, a list of authorised DEWALT repair agents and full details of our after-sales service and contacts are available on the Internet at: [www.2helpU.com](http://www.2helpU.com).



## Rechargeable Battery Pack

This long life battery pack must be recharged when it fails to produce sufficient power on jobs which were easily done before. At the end of its technical life, discard it with due care for our environment:

- Run the battery pack down completely, then remove it from the tool.
- Li-Ion cells are recyclable. Take them to your dealer or a local recycling station. The collected battery packs will be recycled or disposed of properly.

## GUARANTEE

DeWALT is confident of the quality of its products and offers an outstanding guarantee for professional users of the product. This guarantee statement is in addition to and in no way prejudices your contractual rights as a professional user or your statutory rights as a private non-professional user. The guarantee is valid within the territories of the Member States of the European Union and the European Free Trade Area.

### • 30 DAY NO RISK SATISFACTION GUARANTEE •

If you are not completely satisfied with the performance of your DeWALT tool, simply return it within 30 days, complete with all original components, as purchased, to the point of purchase, for a full refund or exchange. The product must have been subject to fair wear and tear and proof of purchase must be produced.

### • ONE YEAR FREE SERVICE CONTRACT •

If you need maintenance or service for your DeWALT tool, in the 12 months following purchase, you are entitled to one service free of charge. It will be undertaken free of charge at an authorised DeWALT repair agent. Proof of purchase must be produced. Includes labour. Excludes accessories and spare parts unless failed under warranty.

### • ONE YEAR FULL WARRANTY •

If your DeWALT product becomes defective due to faulty materials or workmanship within 12 months from the date of purchase, DeWALT guarantees to replace all defective parts free of charge or – at our discretion – replace the unit free of charge provided that:

- The product has not been misused;

- The product has been subject to fair wear and tear;
- Repairs have not been attempted by unauthorised persons;
- Proof of purchase is produced;
- The product is returned complete with all original components.

If you wish to make a claim, contact your seller or check the location of your nearest authorised DeWALT repair agent in the DeWALT catalogue or contact your DeWALT office at the address indicated in this manual. A list of authorised DeWALT repair agents and full details of our after-sales service is available on the Internet at: **[www.2helpU.com](http://www.2helpU.com)**.



# PERCEUSE/VISSEUSE SANS FIL 10,8 V À MANDRIN AJUSTABLE DCD710

## Félicitations !

Vous avez choisi un outil DEWALT. Des années d'expertise dans le développement et l'innovation de ses produits ont fait de DEWALT, le partenaire privilégié des utilisateurs professionnels d'outils électriques.

## Caractéristiques technique

DCD710		
Tension	V <sub>DC</sub>	10,8
Type		1
Type de batterie		Li-Ion
Vitesse à vide :		
1 <sup>ère</sup> vitesse	min-1	0-400
2 <sup>e</sup> vitesse	min-1	0-1500
Couple max	Nm	24
Puissance utile (MWO)	W	180
Capacité du mandrin	mm	10
Capacité de perçage maximum :		
Bois	mm	20
Métal	mm	10
Poids (sans bloc batterie)	kg	0.91
L <sub>PA</sub> (pression acoustique)	dB(A)	65
K <sub>PA</sub> (incertitude de pression acoustique)	dB(A)	3
L <sub>WA</sub> (puissance acoustique)	dB(A)	76
K <sub>WA</sub> (incertitude de puissance acoustique)	dB(A)	3

Valeurs du taux de vibrations (somme vectorielle de triaxialité) déterminées conformément à la norme EN 60745 :

Valeur d'émission de vibration a<sub>h</sub>

a <sub>h</sub> =	m/s <sup>2</sup>	< 2.5
Incertitude K =	m/s <sup>2</sup>	1.5

Le taux d'émission de vibrations indiqué dans ce feuillet informatif a été mesuré conformément à une méthode d'essai normalisé établie par EN 60745, et peut être utilisé pour comparer un outil à un autre. Il peut également être utilisé pour effectuer une évaluation préliminaire de l'exposition.



**AVERTISSEMENT :** le taux d'émission de vibrations déclaré correspond aux applications principales de l'outil. Néanmoins, si l'outil est utilisé pour différentes applications ou est ma

entretenu, ce taux d'émission de vibrations pourra varier. Ces éléments peuvent augmenter considérablement le niveau d'exposition sur la durée totale de travail.

Toute estimation du degré d'exposition à des vibrations doit également prendre en compte les heures où l'outil est mis hors tension ou lorsqu'il tourne sans effectuer aucune tâche. Ces éléments peuvent réduire sensiblement le degré d'exposition sur la durée totale de travail.

Identifier des mesures de sécurité supplémentaires pour protéger l'opérateur contre les effets nocifs des vibrations telles que : maintenance de l'outil et des accessoires, maintenir la température des mains élevée, organisation du travail.

Batterie	DCB121	DCB123
Type de batterie	Li-Ion	Li-Ion
Tension	V <sub>DC</sub> 10.8	10.8
Capacité	A <sub>h</sub> 1.3	1.5
Poids	kg 0.2	0.2

Chargeur	DCB100	DCB105
Tension secteur	V <sub>AC</sub> 230	230
Type de batterie	Li-Ion	Li-Ion
Durée de charge approx.	min 40 (batteries 1,3 Ah)	40 (batteries 1,5 Ah) 30 (batteries 1,3 Ah) 30 (batteries 1,5 Ah)
Weight	kg 0.3	0.49

## Définitions : consignes de sécurité

Les définitions ci-après décrivent le degré de risques associé à chaque balise. Lire soigneusement la notice d'instructions et respecter ces symboles.



**DANGER :** indique une situation de danger imminent qui, si rien n'est fait pour l'éviter, **aura** comme conséquences la **mort ou des dommages corporels graves**.



**AVERTISSEMENT :** indique une situation de danger potentiel qui, si rien n'est fait pour l'éviter, **pourra** avoir comme conséquences la **mort ou des dommages corporels graves**.



**ATTENTION :** indique une situation de danger potentiel qui, si rien n'est fait pour l'éviter, **pourrait** avoir comme conséquences des **dommages corporels mineurs ou moindres**.

**AVIS** : indique une pratique ne **posant aucun risque de dommages corporels**, mais qui par contre, si rien n'est fait pour l'éviter, **pourrait poser des risques de dommages matériels**.



Indique des risques de décharges électriques.



Indique des risques d'incendie.

## Certifi cat de conformité CE

### DIRECTIVES MACHINES



### DCD710

DEWALT certifie que les produits décrits dans le paragraphe **Caractéristiques technique** sont conformes aux normes : 2006/42/EC, EN 60745-1, EN 60745-2-1, EN 60745-2-2.

Ces produits sont également conformes aux normes 2004/108/EC. Pour plus d'informations, veuillez contacter DEWALT à l'adresse suivante ou vous reporter au dos de cette notice d'instructions.

Le soussigné est responsable de la compilation du fichier technique et fait cette déclaration au nom de DEWALT.

*H. Grossmann*

Horst Grossmann  
Vice Président de l'Ingénierie et du développement produit  
DEWALT, Richard-Klinger-Straße 11,  
D-65510, Idstein, Allemagne  
15.04.2010



**AVERTISSEMENT** : pour réduire tout risque de dommages corporels, lire la notice d'instructions.

## Consignes de sécurité générales propres aux outils électriques



**AVERTISSEMENT ! lire toutes les directives et consignes de sécurité.** Tout manquement aux directives et consignes ci-incluses comporte des risques de décharges électriques, d'incendie et/ou de dommages corporels graves.

## CONSERVER TOUTES CES DIRECTIVES ET CONSIGNES À TITRE DE RÉFÉRENCE

Le terme « outil électrique » mentionné dans les avertissements ci-après se rapporte aux outils alimentés sur secteur (avec fil) ou par piles (sans fil).

### 1) SÉCURITÉ - AIRE DE TRAVAIL

- Maintenir l'aire de travail propre et bien éclairée.** Les lieux sombres ou encombrés sont propices aux accidents.
- Ne pas utiliser un outil électrique dans un milieu déflagrant, comme en présence de liquides, gaz ou poussières inflammables.** Les outils électriques peuvent produire des étincelles qui pourraient enflammer toute émanation ou poussière ambiante.
- Maintenir à l'écart les enfants, ou toute autre personne, lors de l'utilisation d'un outil électrique.** Toute distraction pourrait faire perdre la maîtrise de l'appareil.

### 2) SÉCURITÉ – ÉLECTRICITÉ

- La fiche électrique de l'outil doit correspondre à la prise murale. Ne modifier la fiche en aucune façon. Ne pas utiliser de fiche d'adaptation avec un outil électrique mis à la terre (masse).** L'utilisation de fiches d'origine et de prises appropriées réduira tout risque de décharges électriques.
- Éviter tout contact corporel avec des éléments mis à la terre comme : tuyaux, radiateurs, cuisinières ou réfrigérateurs.** Les risques de décharges électriques augmentent lorsque le corps est mis à la terre.
- Ne pas exposer les outils électriques à la pluie ou à l'humidité.** Tout contact d'un outil électrique avec un liquide augmente les risques de décharges électriques.
- Ne pas utiliser le cordon de façon abusive. Ne jamais utiliser le cordon pour transporter, tirer ou débrancher un outil électrique. Protéger le cordon de toute source de chaleur, de l'huile, et de tout bord tranchant ou pièce mobile.** Les cordons endommagés ou emmêlés augmentent les risques de décharges électriques.
- En cas d'utilisation d'un outil électrique à l'extérieur, utiliser systématiquement une rallonge conçue à cet effet.** Cela diminuera tout risque de décharges électriques.
- Si on ne peut éviter d'utiliser un outil électrique en milieu humide, utiliser un circuit protégé par un dispositif de courant résiduel (RCD).** Cela réduira tout risque de décharges électriques.

### 3) SÉCURITÉ INDIVIDUELLE

- Rester systématiquement vigilant et faire preuve de jugement lorsqu'on utilise un outil**

**électrique. Ne pas utiliser d'outil électrique en cas de fatigue ou sous l'influence de drogues, d'alcool ou de médicaments.** Tout moment d'inattention pendant l'utilisation d'un outil électrique comporte des risques de dommages corporels graves.

- b) **Porter un équipement de protection individuel. Porter systématiquement un dispositif de protection oculaire.** Le fait de porter un masque anti-poussières, des chaussures antidérapantes, un casque de sécurité ou un dispositif de protection auditive, lorsque la situation le requiert, réduira les risques de dommages corporels.
- c) **Prévenir tout démarrage accidentel. S'assurer que l'interrupteur est en position d'arrêt avant de brancher l'outil sur le secteur et/ou à la batterie, ou de le ramasser ou le transporter.** Transporter un outil le doigt sur l'interrupteur ou brancher un outil électrique alors que l'interrupteur est en position de marche invite les accidents.
- d) **Retirer toute clé de réglage avant de démarrer l'outil.** Une clé laissée sur une pièce rotative d'un outil électrique comporte des risques de dommages corporels.
- e) **Adopter une position stable. Maintenir les pieds bien ancrés au sol et conserver son équilibre en permanence.** Cela permettra de mieux maîtriser l'outil électrique en cas de situations imprévues.
- f) **Porter des vêtements appropriés. Ne porter aucun vêtement ample ou bijou. Maintenir cheveux, vêtements et gants à l'écart des pièces mobiles, car ils pourraient s'y faire prendre.**
- g) **Lorsqu'un dispositif de connexion à un système de dépoussiérage ou d'élimination est fourni, s'assurer qu'il est branché et utilisé correctement.** L'utilisation de ces dispositifs peut réduire les risques engendrés par les poussières.

#### 4) UTILISATION ET ENTRETIEN DES OUTILS ÉLECTRIQUES

- a) **Ne pas forcer un outil électrique. Utiliser l'outil approprié au travail en cours.** L'outil approprié effectuera un meilleur travail, de façon plus sûre et à la vitesse pour laquelle il a été conçu.
- b) **Ne pas utiliser un outil électrique dont l'interrupteur est défectueux.** Tout appareil dont l'interrupteur est défectueux est dangereux et doit être réparé.
- c) **Débrancher la fiche du secteur et/ou la batterie de l'outil électrique avant d'effectuer tout réglage, de changer tout**

**accessoire, ou avant de le ranger.** Ces mesures préventives réduiront tout risque de démarrage accidentel de l'appareil.

- d) **Après utilisation, ranger les outils électriques hors de portée des enfants et ne permettre à aucune personne non familière avec son fonctionnement (ou sa notice d'instructions) de l'utiliser.** Les outils peuvent être dangereux entre des mains inexpérimentées.
- e) **Entretien les outils électriques. Vérifier les pièces mobiles pour s'assurer qu'elles sont bien alignées et tournent librement, qu'elles sont en bon état et ne sont affectées d'aucune condition susceptible de nuire au bon fonctionnement de l'outil. En cas de dommage, faire réparer l'outil électrique avant toute nouvelle utilisation.** De nombreux accidents sont causés par des outils mal entretenus.
- f) **Maintenir tout organe de coupe propre et bien affûté.** Les outils de coupe bien entretenus et affûtés sont moins susceptibles de se coincer et sont plus faciles à contrôler.
- g) **Utiliser un outil électrique, ses accessoires, mèches, etc., conformément aux présentes directives et suivant la manière prévue pour ce type particulier d'outil électrique, en tenant compte des conditions de travail et de la tâche à effectuer.** L'utilisation d'un outil électrique à des fins autres que celles prévues est potentiellement dangereuse.

#### 5) UTILISATION ET ENTRETIEN DE LA BATTERIE

- a) **Recharger la batterie uniquement avec le chargeur spécifié par le fabricant.** Un chargeur propre à un certain type de batterie peut créer des risques d'incendie lorsqu'utilisé avec d'autres batteries.
- b) **Utiliser les outils électriques uniquement avec leur batterie spécifique.** L'utilisation d'autres batteries comporte des risques de dommages corporels ou d'incendie.
- c) **Après utilisation, ranger la batterie à l'écart d'objets métalliques, tels que trombones, pièces de monnaie, clés, clous, vis ou autres petits objets métalliques susceptibles de conduire l'électricité entre les bornes, car cela pose des risques de brûlures ou d'incendie.**
- d) **Si utilisée de façon abusive, la batterie pourra perdre du liquide. Éviter alors tout contact. En cas de contact accidentel, rincer abondamment à l'eau claire. En cas de contact oculaire, rincer puis consulter immédiatement un médecin.** Le liquide de la batterie peut engendrer irritation ou brûlures.

## 6) RÉPARATION

- a) **Faire entretenir les outils électriques par un réparateur qualifié en n'utilisant que des pièces de rechange identiques.** Cela permettra de préserver l'intégrité de l'outil électrique et la sécurité de l'utilisateur.

### Directives de sécurité additionnelles pour perceuses/visseuses

- **Porter une protection pour l'ouïe lors du perçage à percussion.** L'exposition au bruit peut causer des pertes de l'ouïe.
- **Utiliser les poignées auxiliaires, si fournies avec l'outil.** La perte de contrôle peut causer des blessures.
- **Tenir l'outil par les surfaces isolées prévues à cet effet pendant toute utilisation ou l'organe de coupe pourrait entrer en contact avec des fils électriques cachés ou son propre cordon.** Tout contact de l'organe de coupe avec un fil sous tension peut mettre les parties métalliques exposées de l'outil sous tension et électrocuter l'utilisateur.

### Risques résiduels

En dépit de l'application des normes de sécurité en vigueur et de l'installation de dispositifs de sécurité, certains risques résiduels sont inévitables. Il s'agit de :

- Diminution de l'acuité auditive.
- Risques de dommages corporels dus à des projections de particules.
- Risques de brûlures provoquées par des accessoires ayant surchauffé pendant leur fonctionnement.
- Risques de dommages corporels dus à un usage prolongé.

### Étiquettes sur l'appareil

On trouve les diagrammes suivants sur l'outil :



Lire la notice d'instructions avant toute utilisation.

### EMPLACEMENT DE LA DATE CODÉE DE FABRICATION

La date codée de fabrication, qui comprend aussi l'année de fabrication, est imprimée sur la surface interne du boîtier formant charnière entre l'outil et la batterie.

Exemple :

2011 XX XX  
Année de fabrication

## Consignes de sécurité importantes propres à tous les chargeurs de batteries

**CONSERVEZ CES INSTRUCTIONS :** ce manuel contient des instructions importantes concernant la sécurité et l'utilisation des chargeurs de batteries DCB100 et DCB105.

- Avant d'utiliser le chargeur, lire toutes les instructions et les marquages d'avertissement sur le chargeur, le bloc batterie et le produit utilisant le bloc batterie.



**AVERTISSEMENT :** risque de choc. Ne pas laisser les liquides pénétrer dans le chargeur. Risque de choc électrique.



**ATTENTION :** risque de brûlure. Pour réduire le risque de blessures, ne charger que des batteries rechargeables DeWALT. Les autres types de batteries peuvent exploser et causer des blessures et des dégâts.



**ATTENTION :** les enfants doivent être surveillés pour s'assurer qu'ils ne jouent pas avec l'appareil.

**AVIS :** dans certaines conditions, avec le chargeur branché dans la prise, le chargeur peut être court-circuité par un matériel étranger. Les matériaux étrangers de nature conductrice comme, sans limitation, la limaille, les copeaux métalliques, la laine d'acier, les feuilles d'aluminium ou les accumulations de particules métalliques doivent être tenus à distance des cavités du chargeur. Toujours débrancher le chargeur de la prise lorsqu'il n'y a pas de bloc batterie dans la cavité. Débrancher le chargeur avant de le nettoyer.

- **NE PAS tenter de charger le bloc batterie avec un chargeur différent de ceux indiqués dans ce manuel.** Le chargeur et le bloc batterie sont spécifiquement conçus pour fonctionner ensemble.
- **Ces chargeurs ne sont pas prévus pour d'autres utilisations que la charge des batteries rechargeables DeWALT.** Toute autre utilisation peut causer un risque d'incendie, de choc électrique ou d'électrocution.
- **Ne pas exposer le chargeur à la pluie ou à la neige.**
- **Pour débrancher le chargeur, tirer sur la fiche et non sur le cordon.** Cela réduira le risque de dégât à la fiche et au cordon.

- **S'assurer que le cordon est placé de sorte qu'on ne puisse pas marcher dessus, trébucher ou l'endommager d'une autre manière.**
- **Ne pas utiliser de rallonge sauf si cela est absolument nécessaire.** Toute utilisation impropre d'une rallonge peut causer un risque d'incendie, de choc électrique ou d'électrocution.
- **Ne placer aucun objet au-dessus du chargeur et ne pas placer le chargeur sur une surface souple qui peut obstruer les fentes de ventilations et entraîner une chaleur interne excessive.** Placer le chargeur dans une position éloignée de toute source de chaleur. Le chargeur est ventilé à travers des fentes au-dessus et au-dessous du boîtier.
- **Ne pas utiliser un chargeur ayant un cordon ou une fiche endommagés** — les faire remplacer immédiatement.
- **Ne pas utiliser le chargeur s'il a reçu un choc violent, s'il est tombé, ou s'il a été autrement endommagé de quelque manière que ce soit.** Apporter le chargeur à un centre de réparation agréé.
- **Ne pas démonter le chargeur ; l'apporter à un centre de réparation agréé lorsqu'un entretien ou une réparation est nécessaire** Un chargeur mal réassemblé peut entraîner un risque de choc électrique, d'électrocution ou d'incendie.
- Si le cordon d'alimentation est endommagé, il doit être remplacé immédiatement par le fabricant, un agent de réparation ou une personne qualifiée similaire pour éviter tout risque.
- **Débrancher le chargeur de la prise secteur avant de procéder à son nettoyage. Cette précaution réduira le risque de choc électrique.** Le retrait du bloc batterie ne réduira pas les risques.
- **NE JAMAIS tenter de relier 2 chargeurs ensemble.**
- **Le chargeur est conçu pour être alimenté en courant électrique domestique standard 230 V. Ne pas essayer de l'utiliser avec n'importe quelle autre tension** Cette directive ne concerne pas le chargeur pour véhicule.

#### CONSERVEZ CES INSTRUCTIONS

### Chargeurs

Les chargeurs DCB100 et DCB105 sont compatibles avec les batteries Li-Ion de 10,8 V.

Ces chargeurs ne requièrent aucun réglage et ont été conçus pour être d'un usage aussi simple que possible.

### Procédure de charge (fig. 2)

1. Brancher le chargeur (j) dans la prise appropriée avant d'y insérer la batterie.
2. Insérer la batterie (g) dans le chargeur. Le voyant rouge (charge) clignotera de façon continue pour indiquer que le processus de charge a commencé.
3. Lorsque le voyant rouge RESTE ALLUMÉ en continu, il indique que la charge est terminée. La batterie est alors complètement chargée et peut être immédiatement utilisée ou laissée dans son chargeur.

**REMARQUE :** pour garantir les meilleures performances et une durée de vie plus longue des batteries Li-Ion, chargez complètement le bloc batterie avant la première utilisation.

### Processus de charge

Se reporter au tableau suivant pour déterminer l'état de charge de la batterie.

État de charge	
charge en cours	— — — —
pleinement chargée	————
suspension de charge	— — — —
remplacer la batterie	●●●●●●●●

### Suspension de charge contre le chaud/froid

Lorsque le chargeur détecte qu'une batterie est trop chaude ou trop froide, il démarre automatiquement la fonction de suspension de charge, arrêtant ainsi le chargement de la batterie jusqu'à ce qu'elle reprenne sa température adéquate. Le chargeur se met alors automatiquement en mode de charge. Cette caractéristique assure aux batteries une durée maximale de vie.

#### BATTERIES LI-ION SEULEMENT

Les batteries Li-Ion sont dotées d'un système électronique de protection qui les protège contre toute surcharge, surchauffe ou fuite importante.

L'outil s'arrêtera automatiquement lorsque le système électronique de protection sera activé. Dans cette éventualité, placer la batterie Li-Ion sur le chargeur pour la recharger pleinement.

### Consignes de sécurité importantes propres à toutes les batteries

Pour commander une batterie de rechange, s'assurer d'inclure son numéro de catalogue et sa tension.

La batterie n'est pas totalement chargée en usine. Avant d'utiliser la batterie et le chargeur, lire les consignes de sécurité ci-dessous. Puis suivre la procédure de charge ci-après.

## LIRE TOUTES CES CONSIGNES

- **Ne pas charger ou utiliser une batterie dans un milieu déflagrant, comme en présence de liquides, gaz ou poussières inflammables.** Insérer ou retirer le bloc-pile du chargeur peut enflammer la poussière ou des émanations..
- **Ne jamais forcer le bloc batterie dans le chargeur. Ne modifier le bloc batterie d'aucune manière que ce soit pour le faire entrer sur un chargeur incompatible, car le bloc batterie peut se casser et causer de graves blessures.**
- Charger le bloc batterie uniquement dans les chargeurs DEWALT.
- **NE PAS** l'éclabousser ou l'immerger dans l'eau ou d'autres liquides.
- **Ne pas ranger ou utiliser l'outil et le bloc-piles dans des endroits où la température peut atteindre ou excéder 40 °C (105°F) (comme dans les remises extérieures ou les bâtiments métalliques l'été).**



**AVERTISSEMENT :** ne jamais tenter d'ouvrir le bloc batterie pour quelque raison que ce soit. Si le boîtier du bloc batterie est fissuré ou endommagé, ne pas l'insérer dans un chargeur. Ne pas écraser, laisser tomber, ou endommager le bloc batterie. Ne pas utiliser un bloc batterie ou un chargeur ayant reçu un choc violent, étant tombé, ayant été écrasé ou endommagé de quelque façon que ce soit (par ex. percé par un clou, frappé d'un coup de marteau, piétiné). Risque de choc électrique ou d'électrocution. Les blocs batterie endommagés doivent être renvoyés à un centre de réparation pour y être recyclés.



**ATTENTION :** après utilisation, ranger l'outil, à plat, sur une surface stable là où il ne pourra ni faire tomber ni faire trébucher personne. Certains outils équipés d'un gros bloc batterie peuvent tenir à la verticale sur celui-ci, mais manquent alors de stabilité.

## CONSIGNES DE SÉCURITÉ SPÉCIFIQUES PROPRES AUX BATTERIES AU LITHIUM ION (Li-Ion)

- **Ne pas incinérer la batterie même si elle est sévèrement endommagée ou complètement usagée, car elle pourrait exploser au contact des flammes.** Au cours de l'incinération des batteries au lithium-ion, des vapeurs et matières toxiques sont dégagées.
- **En cas de contact du liquide de la batterie avec la peau, la rincer immédiatement au savon doux et à l'eau claire.** En cas de contact oculaire, rincer l'œil ouvert à l'eau claire une quinzaine de minutes, ou jusqu'à ce

que l'irritation cesse. Si des soins médicaux sont nécessaires, noter que l'électrolyte de la batterie est composé d'un mélange de carbonates organiques liquides et de sels de lithium.

- **Le contenu des cellules d'une batterie ouverte pourrait causer une irritation des voies respiratoires.** Dans cette éventualité, exposer l'individu à l'air libre. Si les symptômes persistent, consulter un médecin.



**AVERTISSEMENT :** risques de brûlures. Le liquide de la batterie pourrait s'enflammer s'il est exposé à des étincelles ou à une flamme.

## Batterie

## TYPE DE BATTERIE

Le modèle DCD710 fonctionne avec un bloc batterie de 10,8 volts.

## Recommandations de stockage

1. Le lieu idéal de rangement est un lieu frais et sec, à l'abri de toute lumière solaire directe et de tout excès de température. Pour des performances et une durée de vie optimales, entreposer les batteries à température ambiante après utilisation.
2. Pour un stockage prolongé, il est recommandé de conserver la batterie complètement chargée dans un lieu frais et sec, hors du chargeur pour de meilleurs résultats.

**REMARQUE :** les blocs batterie ne doivent pas être stockés complètement déchargés. Le bloc batterie devra être rechargé avant l'utilisation.

## Étiquettes sur le chargeur et la batterie

En plus des diagrammes utilisés dans ce manuel, les étiquettes sur le chargeur et la batterie comportent les diagrammes suivants :



Lire la notice d'instructions avant toute utilisation.



Charge en cours.



Batterie chargée.



Batterie défectueuse.



Suspension de charge.



Ne pas mettre en contact avec des objets conducteurs.



Ne pas recharger une batterie endommagée.



Utiliser le chargeur exclusivement avec des batteries DeWALT. Tout autre type de batteries pourrait exploser et causer des dommages corporels et matériels.



Ne pas exposer à l'eau.



Remplacer systématiquement tout cordon endommagé.



Recharger seulement entre 4 °C et 40 °C.



Mettre la batterie au rebut conformément à la réglementation en matière d'environnement.



Ne jetez pas le bloc batterie au feu.



Consulter la Caractéristiques technique pour les temps de charge.



Utiliser uniquement à l'intérieur.

## Contenu de l'emballage

Ce carton comprend :

- 1 Perceuse/visseuse
- 1 Chargeur
- 2 Batteries
- 1 Coffret de transport
- 1 Notice d'instructions
- 1 Dessin éclaté

**REMARQUE :** la batterie et le chargeur ne sont pas inclus avec les modèles N.

- Vérifier que l'appareil et ses pièces ou accessoires n'ont pas été endommagés lors du transport.
- Prendre le temps de lire attentivement et comprendre cette notice d'instructions avant toute utilisation de l'appareil.

## Description (fig. 1)



**AVERTISSEMENT :** ne jamais modifier l'outil électrique ni aucun de ses composants. Il y a risques de dommages corporels ou matériels.

- a. Interrupteur à variateur de vitesse
- b. Bouton vissage/dévisage
- c. Bague de réglage du couple

- d. Sélecteur de vitesse
- e. Mandrin sans clé
- f. Bouton de libération de la batterie
- g. Bloc batterie
- h. Eclairage

### USAGE PRÉVU

Cette perceuse/visseuse a été conçue pour les applications légères de fixation et de perçage.

**NE PAS** utiliser ces outils en milieu ambiant humide ou en présence de liquides ou de gaz inflammables.

Cette perceuse/visseuse est un outil électrique professionnel. **NE PAS** les laisser à la portée des enfants. Une supervision est nécessaire auprès de tout utilisateur non expérimenté.

- Ce produit n'est pas prévu pour être utilisé par des personnes (y compris les enfants) dont les capacités physiques, sensorielles ou mentales sont réduites ou qui manquent d'expérience et/ou de connaissances et d'aptitudes sauf si ces personnes sont surveillées par une autre personne responsable de leur sécurité. Ne jamais laisser les enfants seuls jouer avec ce produit.

## Sécurité électrique

Le moteur électrique a été conçu pour fonctionner sur une tension unique. Vérifier systématiquement que la tension de la batterie correspond bien à la tension indiquée sur la plaque signalétique. Vérifier également que la tension du chargeur correspond bien à la tension du secteur.



Votre chargeur DeWALT à double isolation est conforme à la norme EN 60335 ; un branchement à la terre n'est donc pas nécessaire.

Si le cordon fourni est endommagé, le remplacer par un cordon spécialement conçu à cet effet, et disponible auprès du service après-vente DeWALT.

- (CH) Toujours utiliser la fiche prescrite lors du remplacement du câble d'alimentation.

Type 11 pour la classe II (Isolation double) -outils

Type 12 pour la classe I (Conducteur de terre) - outils

- (CH) En cas d'utilisation à l'extérieur, connecter les outils portatifs à un disjoncteur FI

## Utilisation d'une rallonge

N'utiliser une rallonge qu'en cas de nécessité absolue. Utiliser une rallonge homologuée compatible avec la tension nominale du chargeur (consulter la **Caractéristiques technique**). La section minimale du conducteur est de 1 mm<sup>2</sup> pour une longueur maximale de 30 m.

En cas d'utilisation d'un dévidoir, dérouler systématiquement le câble sur toute sa longueur.

## MONTAGE ET RÉGLAGES



**AVERTISSEMENT :** retirer systématiquement la batterie avant tout montage ou réglage. Arrêter systématiquement l'outil avant d'insérer ou de retirer la batterie.



**AVERTISSEMENT :** utiliser exclusivement des batteries et chargeurs DEWALT.

## Insertion et retrait du bloc batterie de l'outil (fig. 3)



**AVERTISSEMENT :** pour réduire tout risque de dommages corporels graves, placer le bouton vissage/dévisage en position de verrouillage ou arrêter l'outil et débrancher le bloc batterie avant tout réglage ou avant de retirer ou d'installer toute pièce ou tout accessoire.

**REMARQUE :** s'assurer que le bloc batterie (g) est entièrement chargé.

### POUR INSTALLER LE BLOC BATTERIE DANS LA POIGNÉE DE L'OUTIL

1. Alignez le bloc batterie avec le rail à l'intérieur de la poignée.
2. Le faire coulisser fermement en place jusqu'à entendre le déclic du blocage.

### POUR DÉMONTÉ LE BLOC BATTERIE DE L'OUTIL

1. Appuyer sur le bouton de libération (f) et tirer fermement le bloc batterie hors de la poignée de l'outil.
2. Insérer le bloc batterie dans le chargeur comme décrit dans la section du chargeur de ce manuel.

## FONCTIONNEMENT

### Consignes d'utilisation



**AVERTISSEMENT :** respecter systématiquement les consignes de sécurité et les normes en vigueur.



**AVERTISSEMENT :** pour réduire tout risque de dommages corporels graves, placer le bouton vissage/dévisage en position de verrouillage ou arrêter l'outil et débrancher le bloc batterie avant tout réglage ou avant de retirer ou d'installer toute pièce ou tout accessoire.

## Position correcte des mains (fig. 1, 8)



**AVERTISSEMENT :** pour réduire tout risque de dommages corporels graves, adopter **SYSTÉMATIQUEMENT** la position des mains illustrée.



**AVERTISSEMENT :** pour réduire tout risque de dommages corporels graves, maintenir fermement et **SYSTÉMATIQUEMENT** l'outil pour anticiper toute réaction soudaine de sa part.

La position correcte des mains nécessite une main sur la poignée principale (i).

## Interrupteur à variateur de vitesse (fig. 1)

Appuyez sur l'interrupteur marche/arrêt (a) pour mettre l'outil en marche. Relâcher l'interrupteur pour arrêter l'outil. Votre outil est équipé d'un frein. Le mandrin s'arrêtera dès que l'interrupteur sera complètement relâché.

L'interrupteur à variateur de vitesse vous permet de sélectionner la meilleure vitesse pour une application particulière. Plus vous appuyez sur la gâchette, plus l'outil tourne rapidement. Pour augmenter la durée de vie de l'outil, n'utiliser le variateur de vitesse que pour le début du perçage ou pour les éléments de fixation

**REMARQUE :** une utilisation continue avec une gamme de vitesse variable n'est pas recommandée. Cela peut endommager l'interrupteur et doit être évité.

## Bouton de contrôle droite/gauche (fig. 1)

Un bouton de contrôle droite/gauche (b) détermine la direction de l'outil et sert également de bouton de déblocage.

Pour sélectionner la rotation à droite, relâcher l'interrupteur et enfoncer le bouton de contrôle droite/gauche sur le côté droit de l'outil.

Pour sélectionner l'autre direction, appuyer le bouton de contrôle droite/gauche sur le côté gauche de l'outil. La position centrale du bouton de contrôle verrouille l'outil en position d'arrêt. Lors du changement de position du bouton de contrôle, s'assurer que la gâchette est bien relâchée.

**REMARQUE :** la première fois que l'outil est utilisé après le changement de direction de rotation, il est possible d'entendre un déclic au démarrage. Ceci est normal et n'indique pas un problème.



## Eclairage (fig. 1)

Un éclairage (h) est situé sous la bague de réglage du couple (c). L'éclairage sera activé lorsque l'interrupteur sera enfoncé.

**REMARQUE :** L'éclairage sert à illuminer la surface de travail à proximité et ne doit pas être utilisé comme lampe torche.

## Bague de réglage du couple (fig. 1)

La bague de réglage du couple (c) est clairement marquée avec des numéros et un symbole de mèche. La bague doit être tournée jusqu'à ce que le réglage désiré soit situé au-dessus de l'outil. Des repères sont prévus dans la bague pour éliminer l'incertitude lors de la sélection du couple de serrage. Plus le numéro de la bague est élevé, plus le couple est élevé et plus l'élément de fixation pouvant être utilisé peut être grand. Pour verrouiller l'embrayage lors des opérations de perçage, déplacer la bague sur la position de la mèche.

**REMARQUE :** Lors de l'utilisation de la perceuse/visseuse pour percer des trous, s'assurer que la bague de réglage du couple est placée de sorte que le dessin de la mèche soit aligné avec la ligne centrale au-dessus de l'outil. Dans le cas contraire, le mandrin glissera pendant le perçage.

## Double gamme de vitesses (fig. 1, 4)

La fonctionnalité de double gamme de votre perceuse/visseuse vous permet de sélectionner les vitesses pour une plus grande polyvalence.

Pour sélectionner la vitesse faible, soit un couple élevé, arrêter l'outil et le laisser s'immobiliser. Faire coulisser le sélecteur de vitesse (d) vers l'avant (vers le mandrin). Pour sélectionner la vitesse élevée, soit un couple faible, arrêter l'outil et le laisser s'immobiliser. Faire coulisser le sélecteur de vitesse vers l'arrière (l'éloigner du mandrin).

**REMARQUE :** Ne pas changer de vitesse lorsque l'outil fonctionne. En cas de problème pour changer les vitesses, s'assurer que le sélecteur de double gamme est complètement vers l'avant ou vers l'arrière.

## Mandrin sans clé à manchon simple (fi g. 5)

Votre outil comprend un mandrin sans clé avec un manchon rotatif pour l'utilisation du mandrin à une seule main. Pour insérer une mèche ou un autre accessoire, suivre les étapes ci-dessous.

1. Verrouiller la gâchette en position OFF comme décrit auparavant.
2. Saisir le manchon noir du mandrin avec une main et utiliser l'autre main pour fixer l'outil. Faire tourner le manchon dans le sens inverse des

aiguilles d'une montre jusqu'à pouvoir insérer l'accessoire désiré.

3. Insérer l'accessoire sur 19 mm (3/4") environ dans le mandrin et serrer fermement en tournant le manchon du mandrin dans le sens des aiguilles d'une montre avec une main et en tenant l'outil de l'autre. Votre outil est équipé d'un mécanisme de verrouillage automatique de la broche. Cela vous permet d'ouvrir et de refermer le mandrin d'une seule main.

Pour libérer l'accessoire, répéter l'étape 2 ci-dessus.



**AVERTISSEMENT :** *ne pas tenter de serrer des mèches (ou tout autre accessoire) en saisissant la partie avant du mandrin et en mettant l'outil en marche. Risque de blessures et de dommages pour le mandrin. Toujours verrouiller la gâchette lors du changement d'accessoire.*

S'assurer de serrer le mandrin avec une main sur le manchon du mandrin et l'autre main tenant l'outil pour un meilleur serrage.

## RETRAIT DU MANDRIN (FIG. 6)

Tourner la bague de réglage en position perceuse et le sélecteur de vitesse en position 1 (vitesse faible). Serrer le mandrin autour de l'extrémité la plus courte d'une clé hexagonale (non fournie) de 6,35 mm (1/4") ou plus. À l'aide d'un maillet en bois ou d'un objet similaire, frapper l'extrémité la plus longue dans le sens des aiguilles d'une montre, comme illustré. Cela desserrera la vis à l'intérieur du mandrin.

Ouvrir complètement les mâchoires, introduire un tournevis (ou un outil Torx si nécessaire) à l'avant du mandrin entre les mâchoires pour engager la tête de la vis. Retirer la vis en tournant dans le sens des aiguilles d'une montre (filetage à gauche). Placer la clé hexagonale dans le mandrin et serrer, comme illustré sur la Figure 6. À l'aide d'un maillet en bois ou d'un objet similaire, frapper la clé d'un coup sec dans le sens inverse des aiguilles d'une montre. Cela desserrera le mandrin de sorte qu'il puisse être dévissé manuellement.

## MONTAGE DU MANDRIN (FIG. 7)

Visser le mandrin à la main jusqu'au bout et insérer la vis (filetage à gauche). Serrez solidement la vis. Serrer le mandrin autour de l'extrémité la plus courte d'une clé hexagonale de 6,35 mm (1/4") ou plus (non fournie), frapper l'extrémité la plus longue dans le sens des aiguilles d'une montre avec un maillet en bois, comme illustré. Serrer à nouveau la vis en tournant dans le sens inverse des aiguilles d'une montre.

## Perçage



**AVERTISSEMENT :** pour réduire tout risque de dommages corporels graves, arrêter et débrancher l'outil du secteur avant tout réglage ou avant de retirer ou d'installer toute pièce ou tout accessoire.



**AVERTISSEMENT : pour réduire le risque de blessures, TOUJOURS s'assurer que l'ouvrage est ancré ou serré solidement. En cas de perçage d'un matériel fin, utiliser un morceau de bois pour éviter les éventuels dégâts au matériel.**

Tourner la bague sur la position du symbole de la mèche pour le perçage. Sélectionner la gamme de vitesse/couple désirée en utilisant le sélecteur de vitesse pour adapter la vitesse et le couple à l'opération prévue.

1. N'utilisez que des mèches bien aiguisées. Pour le BOIS, utiliser des mèches torsadées, des mèches à trois pointes ou des cloches. Pour le METAL, utiliser des mèches torsadées en acier rapide (HHS) ou des cloches.
2. Appliquer toujours la pression en ligne droite avec la mèche. Utiliser suffisamment de pression pour conserver la mèche dans le trou, mais ne pas pousser de manière excessive afin d'éviter que le moteur ne cale ou que la mèche ne dévie.
3. Tenir solidement l'outil avec les deux mains pour contrôler l'action de vrille de la mèche.



**AVERTISSEMENT :** la perceuse peut caler si elle est surchargée en raison d'un vrillage soudain. Soyez toujours prêt à cette éventualité. Tenir solidement la perceuse avec les deux mains pour contrôler l'action de vrille et éviter les blessures.

4. **SI LA PERCEUSE CALE**, c'est généralement parce qu'elle est surchargée ou mal utilisée. **RELACHER IMMEDIATEMENT LA GACHETTE**, retirer la mèche et déterminer la cause du calage. **NE PAS JOUER SUR LA GACHETTE POUR TENTER DE DEMARRER UNE PERCEUSE CALEE – CELA PEUT ENDOMMAGER LA PERCEUSE.**
5. Pour réduire le calage ou la rupture du matériel, réduire la pression sur la perceuse afin que la mèche pénètre lentement dans la dernière partie du trou.
6. Tenir le moteur en marche lors du retrait de la mèche hors du trou réalisé. Cela permettra d'éviter les blocages.
7. Pour les perceuses à vitesse variable, il n'est pas nécessaire de marquer au pointeau le centre du trou à percer. Démarrer à basse vitesse pour amorcer le trou, puis accélérer en enfonçant davantage la gâchette lorsque le trou est suffisamment profond pour percer sans que la mèche ne sorte.

## Utilisation du tournevis

Sélectionner la gamme de vitesse/couple désirée en utilisant le sélecteur de vitesse à double gamme au-dessus de l'outil pour adapter la vitesse et le couple à l'opération prévue.

Insérer l'accessoire de fixation désiré dans le mandrin comme pour n'importe quelle mèche. Effectuer quelques essais dans du matériau de rebut ou des zones cachées pour déterminer la position correcte de la bague du mandrin.

## CAPACITÉS MAXIMALES RECOMMANDÉES

	Gamme Basse-1	Gamme Élevée-2
Mèches, Perçage Du Metal	6.35 mm (1/4")	3.18 mm (1/8")
Bois, Alesage Plat	19.05 mm (3/4")	12.7 mm (1/2")
Cloches	19.05 mm (3/4")	15.88 mm (5/8")

## MAINTENANCE

Votre outil électrique DEWALT a été conçu pour fonctionner longtemps avec un minimum de maintenance. Le fonctionnement continu et satisfaisant de l'outil dépendra d'une maintenance adéquate et d'un nettoyage régulier.



**AVERTISSEMENT : pour réduire tout risque de dommages corporels graves, placer le bouton vissage/dévisage en position de verrouillage ou arrêter l'outil et débrancher le bloc batterie avant tout réglage ou avant de retirer ou d'installer toute pièce ou tout accessoire.**

Le chargeur et le bloc batterie ne peuvent pas être réparés. L'appareil ne comprend aucune pièce destinée à être entretenue par l'utilisateur.



## Lubrification

Votre outil électrique ne requiert aucune lubrification additionnelle.



## Entretien



**AVERTISSEMENT :** éliminer poussière et saleté du boîtier principal à l'aide d'air comprimé chaque fois que les orifices d'aération semblent s'encrasser. Porter systématiquement des lunettes de protection et un masque anti-poussières homologués au cours de cette procédure.



**AVERTISSEMENT :** ne jamais utiliser de solvants ou tout autre produit chimique

décapant pour nettoyer les parties non métalliques de l'outil. Ces produits chimiques pourraient en attaquer les matériaux utilisés. Utiliser un chiffon humidifié avec de l'eau et un savon doux. Protéger l'outil de tout liquide et n'immerger aucune de ses pièces dans aucun liquide.

## ENTRETIEN DU CHARGEUR



**AVERTISSEMENT** : risques de décharges électriques. Débrancher le chargeur de la prise de courant alternatif avant tout entretien. Éliminer toute saleté ou graisse de la surface externe du chargeur à l'aide d'un chiffon ou d'une brosse non métallique douce. Ne pas utiliser d'eau ou tout autre nettoyant liquide.

## Accessoires en option



**AVERTISSEMENT** : comme les accessoires autres que ceux offerts par DEWALT n'ont pas été testés avec ce produit, leur utilisation avec cet appareil pourrait être dangereuse. Pour réduire tout risque de dommages corporels, seuls des accessoires DEWALT recommandés doivent être utilisés avec cet appareil.

Veillez consulter votre revendeur pour plus d'informations sur les accessoires appropriés.

## Protection de l'environnement



Collecte sélective. Ne pas jeter ce produit avec les ordures ménagères.

En fin de durée de vie ou d'utilité de votre produit DEWALT, ne pas le jeter avec les ordures ménagères, mais dans les conteneurs de collecte sélective.



La collecte sélective des produits et emballages usagés permet de recycler et réutiliser leurs matériaux. La réutilisation de matériaux recyclés aide à protéger l'environnement contre la pollution et à réduire la demande en matière première.

Selon les réglementations locales, il peut être offert : service de collecte sélective individuel des produits électriques, ou déchetterie municipale ou collecte sur les lieux d'achat des produits neufs.

DEWALT dispose d'installations pour la collecte et le recyclage des produits DEWALT en fin de vie. Pour profiter de ce service, veuillez rapporter votre produit auprès d'un centre de réparation agréé qui le recyclera en notre nom.

Pour connaître l'adresse d'un centre de réparation agréé près de chez vous, veuillez contacter votre distributeur DEWALT local à l'adresse indiquée dans cette notice d'instructions, ou consulter la liste des

centres de réparation agréés DEWALT, l'éventail de notre SAV et tout renseignement complémentaire sur Internet à l'adresse [www.2helpu.com](http://www.2helpu.com).



## Batterie rechargeable

Recharger cette batterie longue durée lorsqu'elle ne produira plus assez de puissance pour effectuer un travail qu'elle faisait facilement auparavant. En fin de vie utile, mettre la batterie au rebut conformément à la réglementation en matière d'environnement :

- Décharger complètement la batterie, puis la retirer de l'outil.
- Les cellules Li-Ion sont recyclables. Les apporter au revendeur ou dans un centre de recyclage local. Les blocs batterie collectés seront recyclés ou mis au rebut correctement.

## GUARANTEE

DeWALT est si sûr de la qualité de ses produits qu'il propose à tous les professionnels qui les utilisent, une garantie exceptionnelle. Cette promesse de garantie s'ajoute à vos droits contractuels en tant qu'utilisateur professionnel ou vos droits légaux en tant qu'utilisateur privé, non professionnel, et elle ne peut en aucun cas leur porter préjudices. Cette garantie est valable au sein des territoires des États membres de l'Union Européenne et au sein de la Zone européenne de libre-échange.

### • GARANTIE DE SATISFACTION DE 30 JOURS •

Si les performances de votre outil DeWALT ne vous apportaient pas totale satisfaction, retournez simplement, au point de vente, l'outil accompagné de tous ses composants originaux, dans un délai de 30 jours à compter de sa date d'achat pour son échange ou son remboursement intégral. Le produit devra avoir été soumis à une usure normale. Une preuve d'achat sera exigée.

### • CONTRAT D'ENTRETIEN GRATUIT D'UN AN •

Si votre outil DeWALT doit subir un entretien ou une révision dans les 12 mois suivant l'achat, vous avez droit à une intervention gratuite. Cette dernière sera effectuée gratuitement par un centre de réparation agréé DeWALT. Une preuve d'achat sera exigée. Cela comprend la main-d'oeuvre. Les accessoires et les pièces détachées sont exclus, à moins d'un défaut de fabrication sous garantie.

### • GARANTIE COMPLÈTE D'UN AN •

Si votre produit DeWALT présentait un vice de matériau ou de fabrication dans les 12 mois à compter de sa date d'achat, DeWALT garantit le remplacement gratuit de toute pièce défectueuse ou, à notre entière discrétion, le remplacement gratuit de l'appareil, à condition que :

- Le produit ait été utilisé correctement ;
- Le produit ait été soumis à une usure normale ;
- Aucune réparation n'ait été effectuée par du personnel non autorisé ;
- Une preuve d'achat soit fournie ;
- Le produit soit retourné complet, avec l'ensemble de ses composants originaux.

Si vous souhaitez effectuer une réclamation, contactez votre revendeur ou consultez l'emplacement du centre de réparation agréé DeWALT le plus proche dans le catalogue DeWALT ou contactez le service clientèle DEWALT à l'adresse indiquée dans ce manuel. Une liste des centres de réparation agréés DeWALT et tout détail complémentaire concernant notre service après-vente, sont à votre disposition sur notre site Internet : [www.2helpU.com](http://www.2helpU.com).

## تعليمات تنظيف الشاحن

طاقة كافية لتنفيذ الأعمال التي كان بسهل تنفيذها قبل ذلك، وتخلص من البطارية في نهاية عمرها الافتراضي مع وضع الاعتبارات البيئية في الحسبان :

- قم بتفريغ شحن البطارية ثم قم بإخراجها من الجهاز.
- خلايا ليثيوم الأيون قابلة لإعادة التدوير. قم بأخذها إلى التاجر أو محطة إعادة التدوير المحلية حيث يتم إعادة تدوير البطاريات المجمعة أو التخلص منها بالشكل المناسب.

## الضمان

تتفق ديولت بجودة منتجاتها وتعرض ضماناً دائماً على الاستخدام المهني للمنتج، ويكون بيان الضمان هذا بالإضافة إلى حقوقك التعاقدية ولا يمس بأي حال من الأحوال حقوقك كمستخدم مهني أو حقوقك القانونية كمستخدم خاص غير مهني. ويسري الضمان داخل إقليم الدول الأعضاء في الاتحاد الأوربي ومنطقة التجارة الحرة الأوربية.

- ضمان استرجاع الأموال خلال ٣٠ يوماً في حالة عدم الرضا.

إذا لم ترضَ تماماً عن أداء جهاز ديولت، ما عليك سوى إعادته خلال ٣٠ يوماً مع كافة المكونات الأصلية كما تم شرائها إلى نقطة الشراء واستبداله بجهاز آخر أو أحصل على أموالك كاملة شريطة ألا يكون المنتج قد تعرض للبلبي بالاستخدام العادي وأن يتم تقديم دليل الشراء.

- عقد صيانة مجانية لمدة سنة.

إذا احتاج جهاز ديولت للصيانة أو الخدمة خلال ١٢ شهراً من تاريخ الشراء، تستحق صيانة واحدة مجانية وسيتم تنفيذها مجاناً عند وكيل صيانة ديولت المعتمد، شريطة تقديم دليل الشراء، علماً بأن الخدمة شاملة العمالة دون الملحقات وقطع الغيار ما لم تكون مشمولة في الضمان.

- ضمان لعام واحد كامل.

إذا أصبح منتج ديولت معيباً بسبب عيوب الصناعة أو المواد المعيبة خلال ١٢ شهراً من تاريخ الشراء، تضمن ديولت استبدال جميع الأجزاء المعيبة مجاناً أو - وفقاً لتقديرنا - استبدال الوحدة مجاناً شريطة:

- ألا يكون قد تم إساءة استخدام المنتج
- ألا يكون المنتج قد تعرض للبلبي بالاستخدام العادي
- ألا يكون قد تم محاولة إصلاح الجهاز من قبل أشخاص غير مصرح لهم.
- تقديم دليل الشراء
- إرجاع المنتج مع كافة المكونات الأصلية.

إذا رغبت في تقديم مطالبة، راجع البائع أو تحقق من مكان أقرب وكيل صيانة معتمد لدى ديولت في كتالوج ديولت أو اتصل بـ مكتب ديولت على العنوان الوارد في هذا الدليل. وتوجد قائمة بوكلاء الصيانة المعتمدين لدى ديولت وكامل تفاصيل خدمات ما بعد البيع الخاصة بنا على الموقع التالي:

[www.2helpU.com](http://www.2helpU.com)

تحذير: هناك مخاطر إصابة بصدمة كهربائية. قم بفصل الشاحن عن مخرج التيار المتردد قبل مباشرة أعمال التنظيف. واستخدم قطعة قماش أو فرشاة ناعمة غير معدنية لإزالة الأتربة والشحوم من على الجسم الخارجي للشاحن. ولا تستخدم المياه للقيام بأية أعمال تنظيف.

## الملحقات الاختيارية

تحذير: نظراً لعدم اختبار توافق الملحقات، بخلاف تلك الملحقات التي تقدمها ديولت مع هذا المنتج، فإن استخدام تلك الملحقات مع هذا الجهاز قد ينطوي على مخاطر. ولتقليل مخاطر التعرض لإصابات، لا يوصى سوى باستخدام ملحقات ديولت الموصى بها مع هذا المنتج.

للحصول على معلومات إضافية بشأن الملحقات المناسبة، قم باستشارة التاجر.

## حماية البيئة

تجميع منفصل. لا ينبغي التخلص من هذا المنتج مع النفايات المنزلية العادية.



إذا احتجت إلى استبدال منتجك المقدمة من ديولت أو إذا لم يمكن استخدامه مستقبلاً، لا تتخلص من الجهاز بإلقائه في النفايات المنزلية العادية وتأكد من توفر المنتج للتجميع المنفصل.

إن التجميع المنفصل للمنتجات والعبوات المستخدمة يمكن من إعادة تدوير المواد واستخدامها مجدداً. ويساعد إعادة استخدام المواد المعاد تدويرها في منع التلوث البيئي وخفض الطلب على المواد الخام.



قد تنص الأنظمة المحلية على تجميع المنتجات الكهربائية جميعاً منفصلاً عن النفايات المنزلية الأخرى في مواقع النفايات البلدية أو بواسطة بائع التجزئة عند شراء منتج جديد

توفر ديولت مرافق تجميع وإعادة تدوير منتجاتها متى وصلت إلى نهاية عمرها النافع. وللاستفادة من هذه الخدمة، يرجى إرجاع المنتج إلى أي وكيل إصلاح معتمد والذي سيقوم بتجميعها نيابة عنكم.

يمكنكم معرفة أقرب وكيل إصلاح معتمد لكم بالاتصال بمكتب ديولت المحلي على العنوان المبين في هذا الدليل أو مراجعة قائمة وكلاء الإصلاح المعتمدين لدى ديولت ومعرفة كامل تفاصيل خدمة ما بعد البيع وأرقام الاتصال والمتوفرة أيضاً على الإنترنت على الموقع: [www.2helpU.com](http://www.2helpU.com)



## البطارية القابلة للشحن

يجب إعادة شحن هذه البطارية طويلة العمر عندما لا تتمكن من إنتاج

## أقصى طاقات موسى بها

السرعة المنخفضة - ١		السرعة العالية - ٢	
الريش، التخريم المعدني	٦,٣٥ مللي متر (٤/١ بوصة)	٣,١٨ مللي متر (٨/١ بوصة)	
الخشب، التجويف المسطح	١٩,٠٥ مللي متر (٤/٣ بوصة)	١٢,٧ مللي متر (٢/١ بوصة)	
مناشير الثقب	١٩,٠٥ مللي متر (٤/٣ بوصة)	١٥,٨٨ مللي متر (٨/٥ بوصة)	

## الصيانة

لقد تم تصميم جهاز ديولت من أجل تشغيله لفترة طويلة من الزمن بحد أدنى من الصيانة. ويعتمد استمرار الجهاز في أداء عمله على النحو المرضي على العناية المناسبة والتنظيف المنتظم.



تحذير: لتقليل مخاطر التعرض للإصابة، ضع زر الدوران لليمين/اليسار في وضع الإغلاق أو أغلق الجهاز وافصل البطارية قبل القيام بأية تعديلات أو إزالة/تركيب الملحقات والإكسسوارات.

لا يدخل الشاحن والبطارية ضمن نطاق الصيانة. لا توجد أجزاء قابلة للصيانة بالداخل.



## التزييت

لا يحتاج هذا الجهاز الكهربائي إلى تزييت إضافي.



## التنظيف

تحذير: قم بتنظيف الغطاء الرئيسي من الأتربة والغبار بنفخ الهواء الجاف كلما تمت رؤية أتربة متجمعة في فتحات التهوية أو حولها. وأرتد نظارات وقناع الحماية من الأتربة المعتمد عند القيام بذلك الفعل.



تحذير: لا تستخدم المذيبات أو المواد الكيميائية الأخرى لتنظيف أجزاء الجهاز غير المعدنية، وتؤدي تلك المواد الكيميائية إلى إضعاف المواد المستخدمة في هذه الأجزاء. ولا تستخدم سوى قطعة قماش مبللة بالماء والصابون الخفيف. ولا تسمح بدخول أية سوائل داخل الجهاز، ولا تغمس أي جزء من الجهاز في أي سائل.



١. لا تستخدم سوى ريش ثقب حادة. ولتقّب الخشب، استخدم ريش ثقب التوائية أو ريش جرف أو مناشير ثقب. ولتقّب المعادن، استخدم ريش ثقب التوائية من الصلب عالي السرعة أو مناشير الثقب.

٢. مارس دائماً الضغط في خط مستقيم باستخدام الريشة واستخدم الضغط الكافي لمواصلة الثقب، ولكن لا تدفع بقوة كبيرة لتجنب توقف المحرك أو انحراف مسار ريشة الثقب.

٣. استخدم كلتا اليدين لإمسك الجهاز للسيطرة على حركة التواء الجهاز.



تحذير: قد تتوقف ماكينة التخريم إذا تم الإفراط في تحميلها مما يتسبب في حدوث التواء مفاجئ. لذا، عليك توقع التوقف دائماً. واستخدم كلتا اليدين لإمسك الجهاز بإحكام بغية السيطرة على حركة الالتواء ومنع التعرض لأية إصابة.

٤. يرجع سبب توقف الجهاز عادة إلى فرط التحميل أو الاستخدام غير الصحيح. وعندئذ أفلت مفتاح التشغيل على الفور، وقم بإزالة ريشة الثقب من قطعة العمل وحدد سبب التوقف. ولا تحاول الضغط على المفتاح لتشغيله أو إغلاقه في محاولة منك لتشغيل الجهاز المتوقف - إذ قد يؤدي ذلك إلى تلف الجهاز.

٥. لتقليل التوقف أو تحطم قطعة العمل، قلل مستوى الضغط على الجهاز وخفف من حركة الريشة في آخر جزء من الثقب.

٦. حافظ على تشغيل المحرك أثناء جذب الريشة خارج الثقب الذي تم خرمه، إذ يساعد ذلك على منع استعصاء خروج الريشة.

٧. بفضل تغيير السرعة، لا توجد حاجة لتحديد مركز النقطة المقرر ثقبها. ويمكنك استخدام السرعة البطيئة عند البدء في تخريم الثقب ثم زيادة السرعة عن طريق زيادة الضغط على المفتاح عندما يكون الثقب بالعمق الذي يكفي لمواصلة التخريم بدون خروج الريشة من الثقب.

## تشغيل الجهاز كمفك لولبي

حدد السرعة/ نطاق العزم المطلوب باستخدام مغير السرعة المزدوج الموجود على قمة الجهاز من أجل توافق السرعة والعزم مع التشغيل المنشود.

أدخل ملحق أداة الربط المراد استخدامها في الطرف مثلما تقوم بتركيب أية ريشة ثقب. وقم بالتشغيل التجريبي لعدة دورات في قطعة خرّدة أو مناطق غير مرئية لتحديد الوضع المناسب لطوق القابض.

## طوق تعديل العزم (الشكل ١)

الجهاز، إذ قد يعرضك ذلك للإصابة ويتسبب في إتلاف الظرف، بل قم دائما بغلاق مفتاح التشغيل عند تغيير الملحقات.

تأكد من إحكام تثبيت الظرف بوضع يد واحدة على جلبة الظرف مع إمساك الجهاز باليد الأخرى لإحكام التثبيت.

### إزالة الظرف (الشكل ٦)

قم بتدوير طوق التعديل حتى وضع "الثقب" ومغير السرعة حتى الوضع ١ (السرعة المنخفضة)، وقم بإحكام تثبيت الظرف حول الطرف القصير لمفتاح سداسي (غير مزود مع الجهاز) بحجم ٦,٣٥ مللي متر (١/٤ بوصة) أو حجم أكبر. واستخدم مطرقة خشبية أو جسما مماثلا للطرق على الطرف الطويل في اتجاه عقارب الساعة على النحو المبين، مما يسمح بفك المسمار البرغي الموجود داخل الظرف.

افتح فكوك الظرف بالكامل وأدخل مفك البراغي (أو أداة توركس عند اللزوم) في مقدمة الظرف بين الفكين لتعشيق رأس البرغي. وقم بإزالة البرغي بتدويره في اتجاه عقارب الساعة (سن اللولبة الأيسر). وضع المفتاح السداسي في الظرف وقم بإحكام التثبيت على النحو المبين في الشكل ٦. واستخدم مطرقة خشبية أو جسما مماثلا للطرق على المفتاح في اتجاه عكس عقارب الساعة مما يسمح بفك الظرف بحيث يمكن إزالة البرغي باليد.

### تركيب الظرف (الشكل ٧)

قم بتركيب براغي الظرف باليد إلى أكبر قدر ممكن وأدخل البرغي (ذات سن اللولبة الأيسر). وأحكام تثبيت البرغي. وأحكام تثبيت الظرف حول الطرف القصير لمفتاح سداسي بحجم ٦,٣٥ مللي متر (١/٤ بوصة) أو مفتاح سداسي أكبر (غير مزود مع الجهاز) واطرق على الطرف الطويل في اتجاه عقارب الساعة باستخدام مطرقة خشبية على النحو المبين. أحكام تثبيت البرغي مرة أخرى بالتدوير في اتجاه عكس عقارب الساعة.

## تشغيل الجهاز كماكينة تخريم

تحذير: لتقليل مخاطر التعرض للإصابة، أغلق الجهاز وافصله عن مصدر التيار الكهربائي قبل القيام بأية تعديلات أو إزالة/تركيب الملحقات والإكسسوارات.



تحذير: لتقليل مخاطر التعرض للإصابة، تأكد دائما من إحكام إمساك وتثبيت قطعة العمل. أما عند ثقب قطعة رقيقة، استخدم "دعامة" خشبية لمنع تلف القطعة المراد ثقبها.



قم بتدوير الطوق حتى وصوله لرمز ريشة الثقب لتنفيذ أعمال الثقب، ثم اختر السرعة/نطاق العزم المطلوب باستخدام مغير السرعة من أجل مطابقة السرعة والعزم مع نمط التشغيل المخطط له.

تم وضع أرقام ورمز ريشة الثقب بشكل واضح على طوق تعديل العزم (ج). ويجب تدوير الطوق حتى يصل الموضع المطلوب على قمة الجهاز. وقد تم وضع محددات المواضع على الطوق لمنع التخمين عند اختيار عزم الربط علما بأنه كلما زاد الرقم الموجود على الطوق، ارتفع العزم وكبر حجم مسمار الربط الذي يمكن تثبيته. ولغلق القابض لتنفيد عمليات الثقب، قم بالتحريك إلى موضع ريشة الثقب.

ملحوظة: عند استخدام جهاز التخريم/المفك لتنفيذ أعمال الثقب، تأكد من ضبط طوق تعديل العزم بحيث يكون شكل المثقاب محاذيا لخط الوسط الموجود على قمة الجهاز. فإن لم تلتزم بذلك، سينزلق القابض أثناء محاولة الثقب.

## السرعة المزدوجة (الشكل ١، ٤)

تم تجهيز جهاز التخريم/المفك بسرعة مزدوجة لتسهيل تغيير السرعة بغية تحقيق قدر أكبر من التنوع.

ولاختيار السرعة المنخفضة "وضع العزم المرتفع"، قم بغلاق الجهاز وانتظر حتى يتوقف ثم قم بزلق مغير السرعة (د) للأمام (نحو الظرف). ولاختيار السرعة العالية "وضع العزم المنخفض"، قم بغلاق الجهاز وانتظر حتى يتوقف ثم قم بزلق مغير السرعة للخلف (بعيدا عن الظرف).

ملحوظة: لا تقم بتغيير السرعة أثناء تشغيل الجهاز. أما إذا واجهتك مشكلة أثناء تغيير السرعات، تأكد من أن مغير السرعة المزدوجة مدفوعا بالكامل إما للإمام أو الخلف.

## الظرف وحيد الجلبية بدون مفاتيح (الشكل ٥)

يضم الجهاز طرفاً بدون مفاتيح مزود بجلبية دوارة لتشغيل الظرف بيد واحدة. ولتركيب ريشة الثقب أو أي ملحق آخر، اتبع الخطوات التالية:

١. أحكام تثبيت مفتاح التشغيل في وضع الإغلاق على النحو السابق بيانه.

٢. امسك جلبة الظرف السوداء بيد واحدة واستخدم اليد الأخرى لإحكام تثبيت الجهاز. وقم بتدوير الجلبية في اتجاه عكس عقارب الساعة بما يكفي لاستيعاب الملحق الذي ترغب في تركيبه.

٣. ركب الملحق داخل الظرف بحوالي ١٩ مللي متر (٣/٤ بوصة) وقم بإحكام تثبيته عن طريق تدوير جلبة الظرف في اتجاه عقارب الساعة بيد واحدة مع إمساك الجهاز باليد الأخرى علما بأن الجهاز مزود بألية قفل تلقائي لعمود الدوران والتي تمكنك من فتح الظرف وغلقه بيد واحدة.

لفك الملحق، قم بتكرار الخطوة ٢ المذكورة أعلاه.

تحذير: لا تحاول إحكام تثبيت ريش الثقب (أو أي ملحق آخر) عن طريق جذب مقدمة الظرف وتشغيل



## استخدام كابل تمديد

## موضع اليد الصحيح (الشكل ١، ٨)

تحذير: لتقليل مخاطر التعرض للإصابة، استخدم دائما موضع اليد الصحيح كما هو مبين.



تحذير: لتقليل مخاطر التعرض للإصابة، امسك الجهاز دائما بإحكام تحسبا لأي ارتدادات مفاجئة.



يتمثل موضع اليد الصحيح في وضع يد واحدة على المقبض الرئيسي (ط).

يجب عدم استخدام كابل تمديد إلا في حالة الضرورة القصوى. وعندئذ يستخدم كابل التمديد المعتمد المناسب لمدخل الطاقة الخاص بشاحنك (انظر البيانات الفنية). على ألا يقل حجم الموصل عن ١ م ٢ وألا يزيد الطول عن ٣٠ متر.

أما عند استخدام بكرة الكابلات، فعليك دائما حل الكابل بالكامل.

## التجميع والتعديلات

## مفتاح تغيير السرعة (الشكل ١)

لتشغيل الجهاز، اضغط على مفتاح التشغيل (أ). ولغلق الجهاز، قم بإفلات يدك من على مفتاح التشغيل علما بأن الجهاز مجهز بمكبج وسيتوقف الطرف عندما يتم إفلات يدك من على مفتاح التشغيل بالكامل.



تحذير: قبل التجميع والتعديل، قم دائما بإزالة البطارية. وأغلق الجهاز دائما قبل إدخال البطارية أو إزالتها.

تحذير: لا تستخدم سوى بطاريات وشواحن ديولت.



## إدخال البطارية وإخراجها من الجهاز (الشكل ٣)

يتيح لك مفتاح تغيير السرعة اختبار السرعة التي تناسب أداة وظيفة ما، إذ أنه كلما أحكمت الضغط على المفتاح، زادت سرعة الجهاز. ولزيادة عمر الجهاز، استخدم تغيير السرعة فقط عند البدء في الثقب أو الربط.

ملحوظة: لا يوصى باستخدام تغيير نطاق السرعة بشكل مستمر، إذ قد يؤدي ذلك الاستخدام إلى إتلاف المفتاح ومن ثم ينبغي الامتناع عن ذلك الاستخدام.



تحذير: لتقليل مخاطر التعرض للإصابات، ضع زر الدوران لليمين/اليسار في موضع الإغلاق أو أغلق الجهاز وافصل البطارية قبل إدخال أية تعديلات أو إزالة/تركيب الملحقات أو الإكسسوارات.

ملحوظة: تأكد من أن البطارية (ز) مشحونة بالكامل.

## زر الدوران لليمين/اليسار (الشكل ١)

يحدد زر الدوران لليمين/اليسار (ب) اتجاه دوران الجهاز ويعمل كزر للغلق.

لاختيار الدوران لليمين، أفلت مفتاح التشغيل واضغط على زر التحكم في الدوران لليمين/اليسار الموجود على الجانب الأيمن من الجهاز.

لاختيار الدوران للييسار، اضغط زر التحكم في الدوران لليمين/اليسار الموجود على الجانب الأيسر من الجهاز. أما وضع زر التحكم في الموضع المركزي فيؤدي إلى إحكام الجهاز في وضع الإغلاق. أما عند تغيير موضع زر التحكم، فعليك التأكد من إفلات المفتاح.

ملحوظة: قد تسمع عند بداية تشغيل الجهاز لأول مرة بعد تغيير اتجاه الدوران صوت طقطقة، وهو صوت عادي ولا يشير إلى وجود أية مشكلة.

## المصباح (الشكل ١)

يوجد مصباح (ح) أسفل طوق تعديل العزم (ج) وسيتم تنشيط المصباح عندما يتم الضغط على مفتاح التشغيل.

ملحوظة: تم تصميم المصباح لإضاءة سطح العمل المباشر وليس لاستخدامه كمصباح يدوي.

لتركيب البطارية في مقبض الجهاز

١. قم بوضع البطارية بحيث تكون القضبان داخل المقبض

٢. قم بإدخالها في موضعها بإحكام حتى تسمع صوت إحكام تثبيت البطارية في موضعها لإزالة البطارية من الجهاز

إزالة البطارية من الجهاز

١. اضغط على زر الإفلات (و) واجذب البطارية بإحكام للخارج من مقبض الجهاز.

٢. أدخل البطارية في الشاحن على النحو المبين في قسم الشاحن في هذا الدليل.

## التشغيل

## تعليمات الاستخدام

تحذير: اتبع دائما تعليمات السلامة واللوائح النافذة.



تحذير: لتقليل مخاطر التعرض للإصابة، ضع زر الدوران لليمين/اليسار في وضع الإغلاق أو أغلق الجهاز وافصل البطارية قبل القيام بأية تعديلات أو إزالة/تركيب الملحقات والإكسسوارات.





تخلص من البطارية بوضع اعتبارات البيئة في

الحسبان



LI-ION

لا تحرق البطارية



انظر البيانات الفنية الخاصة بزمان الشحن



للاستخدام الداخلي فقط



ح. مصباح

غرض الاستخدام

تم تصميم جهاز التخريم/المفك الكهربائي لأغراض تنفيذ أعمال الثقب والربط الخفيفة.

لا تستخدم الجهاز في الأجواء الرطبة أو في وجود الغازات أو السوائل القابلة للاشتعال.

يعد جهاز التخريم/المفك هذا جهازاً كهربائياً لأداء مهام مهنية.

لا تسمح للأطفال بلمس الجهاز. ويجب مراقبة المشغلين عديمي الخبرة عند استخدامهم لهذا الجهاز.

- هذه الآلة غير مصممة ليستخدمها الأشخاص أصحاب القدرات الجسدية الحسية أو العقلية المحدودة أو الخبرة والمعرفة القليلة (بمن فيهم الأطفال)، إلا بالإشراف عليهم أو إعطائهم التعليمات المتعلقة باستخدامها من قبل الشخص المسؤول عن سلامتهم. كما يجب مراقبة الأطفال لضمان عدم عبثهم بالجهاز.

### السلامة الكهربائية

تم تصميم المحرك الكهربائي للعمل وفق جهد واحد فقط. لذا، تحقق دائماً من توافق جهد البطارية مع الجهد المبين على لوحة التقنين. وتأكد دائماً من أن جهد شاحن الجهاز يتوافق مع جهد التيار الرئيسي.

شاحن ديولت هذا معزول عزلاً مزدوجاً وفقاً للمعيار الأوروبي EN60335، وبالتالي لا حاجة لوجود سلك أرضي.



في حالة تلف كابل الطاقة الكهربائية، يجب استبداله بكابل مصنع خصيصاً وهو متوفر لدى مركز صيانة ديولت.

### استبدال قابس التيار الرئيسي (المملكة المتحدة وأيرلندا فقط)

عند الحاجة لتركيب قابس تيار رئيسي جديد:

- تخلص من القابس القديم بأمان.
- قم بتوصيل السلك البني مع الطرف الساري بالتيار من القابس الجديد.
- قم بتوصيل السلك الأزرق مع الطرف المحايد.
- تحذير: لا يتم توصيل أي شيء بالطرف الأرضي.



اتبع تعليمات التركيب المقدمة مع القوابس عالية الجودة. الصمام الكهربائي الموصى به: ٣ أمبير.

### محتويات عبوة الجهاز

تحتوي العبوة على ما يلي:

١ جهاز تخريم/مفك

١ شاحن

٢ بطاريات

١ صندوق أدوات

١ دليل تعليمات

١ رسم موضع

ملحوظة: البطاريات والشواحن غير مشمولة في الطرز "N"

- افحص الجهاز للتعرف على أي تلف يمكن أن يكون قد لحق بالجهاز أو أجزائه أو ملحقاته أثناء النقل.
- اقتطع جزءاً من وقتك لقراءة هذا الدليل بتمعن وفهمه قبل التشغيل.

### الوصف (الشكل ١)

تحذير: لا تعدل الجهاز الكهربائي أو أي جزء منه، فقد ينتج عن ذلك وقوع أي ضرر أو التعرض لإصابة شخصية.

أ. مفتاح تغيير السرعة

ب. زر الدوران لليمين/اليسار

ج. طوق تعديل العزم

د. مغير السرعة

هـ. ظرف بدون مفاتيح

و. زر إفلات البطارية

ز. البطارية

## حزمة البطارية

### نوع البطارية

يعمل الجهاز DCD710 بحزمة البطارية ١٠,٨ فولت.

### توصيات التخزين

١. أفضل مكان للتخزين في المناطق الباردة والجافة البعيدة عن أشعة الشمس المباشرة والحرارة أو البرودة الزائدة. ولتحسين أداء البطارية ولطول عمرها، قم بتخزينها عندما لا تكون قيد الاستخدام في درجة حرارة الغرفة.
٢. لتخزين البطارية لفترات طويلة، يوصى بشحن البطارية بالكامل وتخزينها في مكان بارد وجاف بعيداً عن الشاحن لتحقيق النتائج المثالية.

**ملحوظة:** ينبغي عدم تخزين البطاريات وهي مفرغة تماماً من الشحن، إذ يجب إعادة شحن البطارية قبل الاستخدام.

### الرموز الموجودة على الشاحن والبطارية

بالإضافة إلى الصور البيانية المستخدمة في هذا الدليل، توضح الرموز الموجودة على الشاحن والبطارية الصور البيانية التالية:

قم بقراءة دليل التعليمات قبل الاستخدام 

جاري شحن البطارية 

تم شحن البطارية 

البطارية معيبة 

تأخير الشحن بسبب سخونة/برودة البطارية 

منع اللمس بأجسام موصلة للكهرباء 

لا تشحن البطاريات التالفة 

لا تستخدم إلا مع بطاريات ديولت، إذ قد تنفجر البطاريات الأخرى مسببة إصابة شخصية أو تلف. 

لا تعرضها للماء 

قم باستبدال الأسلاك المعيبة على الفور 

شحن فقط عندما تكون درجة الحرارة بين ٤ درجات مئوية و٤٠ درجة مئوية 

القابلة للاشتعال، إذ قد يؤدي تركيب البطارية أو إزالتها إلى اشتعال الأغبرة أو الأدخنة.

- لا تدفع البطارية أبداً في الشاحن. ولا تعدل حزمة البطارية بأي حال من الأحوال بغية تركيبها في شاحن غير متوافق إذ أنها قد تتحطم مما قد يعرضك لإصابة شخصية خطيرة.
- لا تشحن حزم البطاريات إلا باستخدام شواحن ديولت.
- لا ترش البطارية أو تغمرها بالمياه أو أية سوائل أخرى.
- لا تخزن أو تستخدم الجهاز وحزمة البطارية في مواقع قد تصل فيها درجة الحرارة أو تتجاوز ٤٠ درجة مئوية (١٠٥ درجة فهرنهايت) (كما في خارج السقائف أو المباني المعدنية في الصيف).

**تحذير:** لا تحاول فتح حزمة البطارية لأي سبب من الأسباب، فإذا تصدعت أو تلفت حزمة البطارية، لا تدخلها في الشاحن. ولا تسحق البطارية أو تسقطها أو تتلفها. ولا تستخدم البطارية أو الشاحن إذا تعرضتا لضربة جادة أو للسقوط أو التلف بأي حال من الأحوال (مثلاً إذا تعرضتا للثقوب بواسطة مسمار أو الدق بمطرقة أو تم الدهس عليهما)، إذ قد يتسبب ذلك في التعرض لصدمة كهربائية أو صعق كهربائي. ويجب إعادة البطاريات التالفة إلى مركز الخدمة من أجل إعادة تدويرها.



تنبيه: ضع الجهاز عندما لا يكون قيد التشغيل على جانبه على سطح مستقر لتجنب مخاطر التعثر أو السقوط. ويمكن لبعض الأجهزة التي تحتوي على حزم بطاريات كبيرة أن تقف منتصبية على حزمة البطارية ولكن يسهل وقوعها.

### تعليمات سلامة خاصة ببطاريات ليثيوم الأيون

- لا تحرق حزمة البطارية حتى وإن كانت تالفة تلفاً كبيراً أو بالية تماماً، إذ قد تنفجر البطارية عند تعرضها للنار وقد تتكون أدخنة ومواد سامة عند حرق بطاريات ليثيوم الأيون.
- اغسل الجلد على الفور إذا تعرض لمحتويات البطارية بالماء والصابون الخفيف. أما إذا لامست سوائل البطارية العين، اشطف العين مفتوحة بالماء لمدة ١٥ دقيقة أو حتى انتهاء الاحمرار. فإذا كانت هناك حاجة للعناية الطبية، يتألف سائل البطارية من خليط من الكربونات العضوية السائلة وأملاح الليثيوم.
- قد تتسبب محتويات خلايا البطارية المفتوحة في تهيج الجهاز التنفسي، فإذا حدث ذلك، فلتستنشق الهواء النقي. فإذا استمرت الأعراض، التمس العناية الطبية.

تحذير: مخاطر الحريق. قد يكون سائل البطارية قابلاً للاشتعال إذا تعرض للشرارة أو أسنة اللهب.



٢ ستتم الإشارة إلى اكتمال عملية الشحن بوميض المصباح الأخضر بشكل مستمر مما يعني أن الحزمة مشحونة بالكامل ويمكن استخدامها في ذلك الوقت أو تركها في الشاحن.

**ملحوظة:** لضمان الأداء الأمثل وطول عمر بطاريات ليثيوم الأيون، قم بشحن حزمة البطارية بالكامل قبل الاستخدام الأول.

### عملية الشحن

راجع الجدول أدناه لبيان حالة الشحن الخاصة بحزمة البطارية.

حالة الشحن	
-----	جارِي الشحن
-----	مشحونة بالكامل
-----	تأخير الشحن بسبب سخونة / برودة البطارية
●●●●●●●●	استبدال حزمة البطارية

### تأخير الشحن بسبب سخونة / برودة البطارية

عندما يكتشف الشاحن أن البطارية ساخنة أو باردة للغاية، يبدأ تلقائياً في تأخير شحن البطارية الساخنة/ الباردة إذ يقوم بتعليق عملية الشحن حتى وصول البطارية إلى درجة الحرارة المناسبة، بعدئذ ينتقل الشاحن تلقائياً إلى نمط شحن البطارية، وتسهم هذه الخاصية في إطالة عمر البطارية.

### بطاريات ليثيوم الأيون فقط

يتم تجهيز بطاريات ليثيوم الأيون بنظام الحماية الإلكتروني الذي يحمي البطارية من التحميل الزائد وفرط السخونة والتفريغ العميق.

وسيمت غلق الجهاز تلقائياً في حالة عمل نظام الحماية الإلكتروني. فإذا حدث ذلك، ضع بطارية ليثيوم الأيون على الشاحن حتى يتم شحنه بالكامل.

### تعليمات سلامة هامة لجميع أنواع البطاريات

عند طلب استبدال حزم البطاريات، تأكد من ذكر رقم الكتلوج والجهد.

لا تكون حزمة البطارية مشحونة بالكامل عند إخراجها من العبوة. فقبل استخدام حزمة البطارية والشاحن، قم بقراءة تعليمات السلامة أدناه ثم اتبع إجراءات الشحن المبنية.

### اقرأ جميع التعليمات

- لا تشحن البطارية أو تستخدمها في الأجواء القابلة للانفجار، كما في محيط الغبار أو السوائل أو الغازات

• لا تستخدم كابل تمديد إلا في حالة الضرورة القصوى، علماً بأن استخدام كابل تمديد غير مناسب قد يؤدي إلى خطر حدوث حريق أو التعرض لصدمة كهربائية أو صعق كهربائي.

• لا تضع أية مادة على الشاحن ولا تضع الشاحن على سطح ناعم من شأنه سد فتحات التهوية والتسبب في فرط الحرارة الداخلية. كما يتعين عليك وضع الشاحن بعيداً عن أي مصدر للحرارة. وتتم تهوية الشاحن من خلال فتحات موجودة في قمة وقاع الغطاء.

• لا تستخدم أي قابس أو سلك تالف لتشغيل الشاحن - وقم باستبدالهما على الفور.

• لا تشغل الشاحن إذا تعرض لضربة حادة أو تعرض للسقوط أو التلف بخلاف ذلك بأي حال من الأحوال، وقم بإصلاحه لدى مركز الخدمة المعتمد.

• لا تقم بتفكيك الشاحن، وقم بإصلاحه وصيانته لدى مركز الخدمة المعتمد. واعلم بأن إعادة التجميع بالشكل غير الصحيح قد تؤدي إلى خطر التعرض لصدمة كهربائية أو صعق كهربائي أو حدوث حريق.

• في حالة تلف سلك الكهرباء، قم باستبداله على الفور بواسطة الشركة المصنعة أو وكيل الخدمة التابع لها أو أي شخص معتمد آخر لمنع التعرض لأية مخاطر.

• أفضل الشاحن عن المخرج قبل محاولة القيام بأية أعمال تنظيف، إذ يقلل إزالة حزمة البطارية من مخاطر التعرض لصدمات كهربائية.

• لا تحاول أبداً توصيل شاحنين معاً.

• تم تصميم الشاحن بحيث يعمل على جهاز كهربائي منزلي بقدرة قياسية ٢٣٠ فولت، فلا تحاول استخدامه مع أي جهد آخر. ولا يسري ذلك على الشاحن المركبي.

### احتفظ بهذه التعليمات

### الشواحن

يقبل شاحنا DCB100 و DCB105 استخدام بطاريات ليثيوم الأيون ذات الجهد ١٠.٨ فولت.

ولا يتطلب هذان الشاحنان أي تعديل وتم تصميمهما لتوفير أكبر قدر من سهولة الاستخدام.

### إجراء الشحن (الشكل ٢)

١. قم بتوصيل الشاحن (ي) في المخرج المناسب قبل إدخال حزمة البطارية.

٢. أدخل حزمة البطارية (ز) في الشاحن وسيصدر عن مصباح (الشحن) الأحمر وميض مستمر للإشارة إلى بدء عملية الشحن.

## ٦. إصلاح الجهاز الكهربائي

## تعليمات هامة للسلامة لجميع شواحن البطاريات

احتفظ بهذه التعليمات: يتضمن هذا الدليل تعليمات السلامة والتشغيل الهامة لشاحي البطاريات DCB100 و DCB105.

- قبل استخدام الشاحن، اقرأ جميع التعليمات والعلامات التحذيرية الموجودة على الشاحن وحزمة البطارية والمنتج الذي يستخدم حزمة البطارية.

تحذير: مخاطر التعرض لصدمات. لا تسمح لأيّة سوائل بدخول البطارية إذ قد يعرضك ذلك لصدمة كهربائية.



تنبيه: مخاطر الحروق. لتقليل مخاطر التعرض لإصابات، لا تشحن سوى بطاريات ديولت القابلة للشحن إذ قد تنفجر البطاريات الأخرى مسببة إصابة شخصية أو أضرار.



تنبيه: يجب مراقبة الأطفال لضمان عدم عبثهم بالجهاز.



ملحوظة: قد تسهم مواد أجنبية في تقصير دائرة الشاحن أثناء توصيله بمصدر التيار الكهربائي في حالات محددة. ولذا يجب إبعاد المواد الأجنبية ذات الطبيعة الموصلة للكهرباء بما في ذلك على سبيل المثال لا الحصر غيار التجليخ والرقائق المعدنية والسلك الصلب ورقائق الألمونيوم أو أي تراكم للجسيمات المعدنية بعيداً عن تجاويف الشاحن. وقم دائماً بفصل الشاحن عن مصدر التيار الكهربائي عند عدم وجود حزمة البطارية في التجويف. وقم بفصل الشاحن قبل القيام بأعمال التنظيف.

- لا تحاول شحن البطارية بأية شواحن بخلاف الشاحنين المذكورين في هذا الدليل، إذ تم تصميم الشاحن وحزمة البطارية خصيصاً للعمل معاً.

لم يتم تصميم هذه الشواحن إلا لاستخدامها لشحن بطاريات ديولت القابلة للشحن، وقد ينجم عن أية استخدامات أخرى خطر حدوث حريق أو التعرض لصدمة كهربائية أو صعق كهربائي.

- لا تعرض الشاحن للمطر أو الثلج.

• أفضل الشاحن عن مصدر التيار الكهربائي بجذب القابس وليس السلك، مما يقلل من خطر تلف القابس الكهربائي والسلك.

- تأكد من وضع السلك في مكان يمنع السير عليه أو التعثر به أو يعرضه للتلطف أو الشد.

أ. لا تقم بإصلاح جهازك الكهربائي إلا لدى وكيل الصيانة المؤهل باستخدام قطع الغيار المطابقة، بما يضمن الحفاظ على سلامة الجهاز الكهربائي.

## قواعد إضافية خاصة بالسلامة عند استخدام أجهزة التخريم/المفكات

- ارتد واقي الأذنين عند تنفيذ أعمال الثقب المطرقي حيث قد يؤدي التعرض إلى الضوضاء إلى فقدان السمع.
- استخدم مقبض (مقابض) إضافي إذا تم توفيره مع الجهاز. إذ قد يعرضك فقدان السيطرة على الجهاز للإصابة.

• عند تنفيذ أي عمل باستخدام الجهاز، أمسكه بواسطة مقبض ذي أسطح معزولة حيثما أمكن لأن ملحق القطع قد يتلامس مع الأسلاك المستورة أو الكابل الخاص بها. واعلم بأن ملحقات القطع الملامسة للكابلات التي يسري بها التيار " قد توصل التيار إلى الأجزاء المعدنية المكشوفة، ما قد يعرض المشغل إلى مخاطر الإصابة بالصدمات الكهربائية.

## المخاطر المتبقية

حتى وإن تم تنفيذ تعليمات السلامة ذات الصلة واستخدام وسائل الحماية، قد تقع مخاطر متبقية محددة وهي:

- ضعف السمع
- مخاطر التعرض لإصابات شخصية نتيجة للجسيمات المتطايرة
- مخاطر الإصابة بحروق نتيجة لسخونة الملحقات أثناء التشغيل.
- مخاطر التعرض لإصابة شخصية بسبب طول فترة الاستخدام.

## العلامات الموجودة على الجهاز

ترد الصورة التالية على الجهاز:



موضع كود التاريخ

تمت طباعة كود التاريخ الذي يتضمن أيضاً سنة الصنع على غطاء الجهاز الذي يشكل وصلة التركيب بين الجهاز والبطارية

مثال:

2011 ×× ××

سنة الصنع

- و. إذا تعذر تجنب تشغيل الجهاز الكهربائي في الأجواء الرطبة، استخدم مفتاح الوقاية من التيار المتخلف، لأن استخدام ذلك المفتاح يقلل من خطر التعرض للصدمة الكهربائية.
٣. السلامة الشخصية
- أ. كن يقظاً وانتبه لما تفعله، وكن حذراً عند تشغيل الجهاز الكهربائي. ولا تستخدم الجهاز الكهربائي عند شعورك بالتعب أو عندما تكون تحت تأثير المخدرات أو الكحول أو الأدوية. فقد يؤدي عدم الانتباه للحظة واحدة عند استخدام الجهاز الكهربائي إلى التعرض لإصابة خطيرة.
- ب. ارتد دائماً نظارات الوقاية ومعدات الحماية الشخصية، مثل قناع الوقاية من الغبار وأحذية الأمان الواقية من الانزلاق والخوذ أو واقية الأذنين، لأن ارتداء المعدات المناسبة يقلل من خطر التعرض للإصابات.
- ج. احذر التشغيل المفاجئ للجهاز الكهربائي، وذلك بالتأكد من غلق الجهاز قبل توصيله بالتيار الكهربائي و/أو حزمة البطارية، وقبل رفعه أو حمله. ويؤدي وضع إصبعك على مفتاح التشغيل أثناء حمل الجهاز الكهربائي أو توصيل الجهاز بالشبكة الكهربائية عندما يكون قيد التشغيل إلى وقوع الحوادث.
- د. انزع عدة الضبط أو مفتاح الربط قبل تشغيل الجهاز الكهربائي، فقد تؤدي العدة أو المفتاح المتواجد في جزء دوار من الجهاز إلى الإصابة بجروح.
- هـ. تجنب أوضاع الجسد غير الطبيعية. قف بأمان وحافظ على توازنك في جميع الأوقات، مما يمكنك من السيطرة على الجهاز بشكل أفضل في المواقف غير المتوقعة.
- و. ارتد ثياباً مناسبة، ولا ترتد الثياب الفضفاضة أو الحلي. وحافظ على إبعاد الشعر والثياب الفضفاضة والقفازات عن الأجزاء المتحركة، لأنها قد تتشابك بالأجزاء المتحركة.
- ز. إذا تم تجهيز الجهاز بملحقات لشطف وتجميع الغبار، تأكد من أنها متصلة بالجهاز، ومن استخدامها بالشكل السليم. لأن استخدام هذه الملحقات قد يخفف من المخاطر الناتجة عن الغبار.
٤. استخدام الجهاز الكهربائي والعناية به
- أ. لا تفرط في التحميل على الجهاز. واستخدم لتنفيذ أشغالك الجهاز المخصص لتنفيذ العمل بشكل أفضل وأكثر أماناً وفقاً لمعدل الأداء المحدد للاستخدام.
- ب. لا تستخدم الجهاز الكهربائي إذا كان مفتاح تشغيله تالفاً، فقد يمثل الجهاز الكهربائي الذي لا يمكن التحكم به بواسطة مفتاح التشغيل خطورة كبيرة ويجب تصليحه.
- ج. اسحب القابس من المقبس و/أو انزع البطارية قبل ضبط الجهاز أو استبدال الملحقات أو تخزين الأجهزة الكهربائية. تمنع احتياطات السلامة الوقائية المذكورة من تشغيل العدة الكهربائية بشكل غير مقصود.
- د. احتفظ بالأجهزة الكهربائية غير المستخدمة بعيداً عن متناول الأطفال. ولا تسمح بتشغيلها من قبل الأشخاص الذين لا يجيدون استخدامها أو الذين لم يطلعوا على هذه التعليمات. لأن الأجهزة الكهربائية قد تشكل خطورة كبيرة إذا تم تشغيلها من قبل أشخاص غير مدربين عليها.
- هـ. حافظ على صيانة الأجهزة الكهربائية وافحصها للتأكد من أن الأجزاء الدوارة تعمل بشكل جيد وبدعم عرقلتها وحركتها وللتعرف على وجود أية كسور فيها أو أي حالة أخرى قد تؤثر على تشغيل الأجهزة. فإذا تبين تلفها، يجب إصلاحها قبل الاستخدام، إذ تقع العديد من الحوادث بسبب الصيانة الرديئة للأجهزة الكهربائية.
- و. حافظ على إبقاء معدات القطع نظيفة وحادة، إذ تقل احتمالية عرقلتها حركة أدوات القطع ذات حواف القطع الحادة والتي تتم صيانتها بالشكل المناسب كما يسهل السيطرة عليها.
- ز. استخدم الجهاز الكهربائي والملحقات ومعدات العمل وما إلى ذلك وفقاً لهذه التعليمات، مع الأخذ في الاعتبار ظروف وطبيعة العمل المقرر تنفيذه. وقد يؤدي استخدام الجهاز الكهربائي في تنفيذ أعمال لم يخصص لأجلها الجهاز إلى التعرض لحالات خطيرة.
٥. استخدام الأجهزة التي تعمل ببطارية والعناية بها
- أ. لا تشحن الجهاز إلا باستخدام الشاحن الذي تحدده الشركة المصنعة، إذ قد يتسبب الشاحن الذي لا يتوافق لا مع نوع واحد من البطاريات في حدوث حريق عند استخدامه مع بطارية أخرى.
- ب. لا تستخدم الأجهزة الكهربائية إلا مع البطاريات المصممة خصيصاً لها، إذ قد يؤدي استخدام بطاريات أخرى إلى الإصابة بجروح أو حدوث حريق.
- ج. قم بحفظ البطارية، عندما لا تكون قيد الاستخدام، بعيداً عن الأجسام المعدنية الأخرى مثل مشابك الورق أو النقود المعدنية أو المفاتيح أو المسامير أو البراغي أو غيرها من الأجسام المعدنية الصغيرة التي يمكنها توصيل طرف بالآخر علماً بأن تلامس طرفي البطارية قد يؤدي إلى الإصابة بحروق أو حدوث حريق.
- د. تجنب ملامسة السوائل التي قد تندفع عن البطارية في حالات سوء الاستخدام. أما إذا وقع التلامس عن طريق الخطأ، اغسل مكان التلامس بالماء. أما إذا لامس السائل العينين، النمس المساعدة الطبية على الفور، إذ قد ينتج عن السوائل المنبعثة من البطارية التهابات أو حروق.

## تحذيرات السلامة العامة عند استخدام الأجهزة الكهربائية

تحذير: يجب قراءة كافة تحذيرات وإرشادات السلامة، فقد يؤدي عدم الالتزام بها إلى خطر التعرض لصدمة كهربائية و/أو حريق و/أو إصابات خطيرة.



احتفظ بجميع التحذيرات والتعليمات للرجوع إليها مستقبلاً. يشير مصطلح "جهاز كهربائي" إلى جميع الأجهزة الكهربائية التي تعمل بالكهرباء (السلكية) أو بالبطارية (اللاسلكية).

### ١. أمان منطقة العمل

أ. يجب أن تكون منطقة العمل نظيفة ومضاءة جيداً، لأن مخاطر التعرض للحوادث تزداد في المناطق المظلمة أو غير المنظمة.

ب. لا تشغيل الأجهزة الكهربائية في الأجواء القابلة للانفجار، كما في محيط الغبار أو السوائل أو الغازات القابلة للاشتعال، فقد ينجم عن استخدام الجهاز الكهربائي شظايا تتطاير ثم تشعل الغبار أو الأدخنة.

ج. يجب إبعاد الأطفال والمارة عن منطقة العمل أثناء تشغيل الجهاز الكهربائي، فقد تؤدي عوامل صرف الانتباه إلى فقدان التحكم بتلك الأجهزة.

### ٢. السلامة الكهربائية

أ. يجب أن يتوافق قابس الجهاز الكهربائي مع المقبس. ويحظر تغيير القابس بأي حال من الأحوال أو استخدام أي قابس مهين مع الأجهزة الكهربائية التي لها طرف مؤرض (أرضي). ويخفض عدم تغيير القابس واستخدام المقابس المتجانسة من خطورة التعرض للصدمة الكهربائية.

ب. تجنب ملامسة الجسم للسطوح المؤرضة أو الأرضية، كالأنابيب ورادياتيرت الدفئة والمداخن والثلاجات، فقد تزداد خطورة التعرض للصدمة الكهربائية عندما يكون جسمك ملامساً للأرض.

ج. لا تعرض الأجهزة الكهربائية للمطر أو الرطوبة، علماً أن تسرب المياه إلى داخل الجهاز الكهربائي يزيد من خطورة التعرض للصدمة الكهربائية.

د. لا تسيء استخدام السلك، فلا تستخدمه أبداً لحمل الجهاز الكهربائي أو لجذبه أو لفصل القابس عن المقبس. واحتفظ بالسلك بعيداً عن مصادر الحرارة أو الزيت أو الأطراف الحادة أو الأجزاء المتحركة. ويزيد تشابك الأسلاك أو تلفها من خطورة التعرض للصدمة الكهربائية.

هـ. لا تستخدم سوى كابلات التمديد المناسبة عند استخدام الجهاز خارجياً، لأن استخدام كابلات التمديد المناسبة يخفض من مخاطر التعرض للصدمة الكهربائية.

تحذير: يشير إلى موقف خطورة محتمل، إذا لم يتم تجنبه قد يؤدي إلى الوفاة أو التعرض لإصابة خطيرة.



تنبيه: يشير إلى موقف خطورة محتمل، إذا لم يتم تجنبه قد يؤدي إلى التعرض لإصابة طفيفة أو متوسطة.



ملحوظة: تشير إلى ممارسة غير مرتبطة بالإصابة الشخصية، إذا لم يتم تجنبها قد تؤدي إلى الإضرار بالممتلكات.

تشير إلى خطورة التعرض للصدمة الكهربائية.



تشير إلى خطورة التعرض لحريق.



## إقرار التوافق - EC

دليل الماكينات



DCD710

تقر دي والت بأن المنتجات المبينة تحت عنوان البيانات الفنية متوافقة مع المعايير التالية: 2006/42/EC و EN60745-1 و EN60745-2-1 و EN60745-2-2

وتتوافق هذه المنتجات أيضاً مع الدليل 2004/108/EC ولמיד من المعلومات، يرجى الاتصال بشركة ديولت على العنوان التالي أو مراجعة ظهر الدليل.

يتحمل الموقع أدناه المسؤولية عن جمع الملف الفني ويقدم هذا الإقرار نيابة عن ديولت.

*H. Jorsman*

هورست جروسمان

نائب رئيس إدارة الهندسة وتطوير المنتجات

ديولت، ١١ شارع ريتشارد كلينجر،

65510-D - إيدشتاين، ألمانيا

15/4/2010

تحذير: لتقليل مخاطر التعرض للإصابة، اقرأ دليل التعليمات.



# ماكينة تخريم مع مفك لاسلكية مزودة بقابض قابل للتعديل

## ١٠,٨ فولت DCD710

### تهانينا!

ويمكن استخدامه أيضا لتقديم تقييم مبدئي لمستوى التعرض للاهتزازات.

تحذير: يمثل مستوى انبعاث الاهتزازات المعلن عنه الاستخدامات الرئيسية للجهاز الكهربائي. ومع هذا، إذا تم استخدام الجهاز في استخدامات مختلفة أو بمحركات مختلفة أو لم تتم صيانة الجهاز بالشكل المرضي، فقد يختلف مستوى انبعاث الاهتزازات مما قد يزيد من مستوى التعرض للاهتزازات زيادة كبيرة طوال إجمالي فترة التشغيل.



لقد اخترت شراء أحد منتجات دي والت التي تمتد خبرتها لسنوات طويلة، حيث تمكنت دي والت بفضل التطوير المستمر لمنتجاتها وابتكاراتها المتجددة من ترسيخ مكانتها كواحدة من أكثر الشركاء الذين يحظون بثقة مستخدمي الأجهزة الكهربائية المتخصصة.

### البيانات الفنية

#### DCD710

الجهد بالفولت	(تيار مستمر)	١٠,٨
النوع		١
نوع البطارية		ليثيوم أيون
سرعة العمل بدون حمل:		
السرعة الأولى	دقيقة <sup>١</sup> -	٤٠٠-٠
السرعة الثانية	دقيقة <sup>١</sup> -	١٥٠٠-٠
العزم الأقصى	نيوتن متر	٢٤
إنتاج الطاقة (MWO)	واط	١٨٠
قدرة الطرف	مم	١٠
قدرة الثقب القصوى		
الخشب	مم	٢٠
المعادن	مم	١٠
الوزن (بدون حزمة البطارية)	كجم	٠,٩١

حزمة البطارية	DCB123	DCB121
نوع البطارية	ليثيوم أيون	ليثيوم أيون
الجهد	بالفولت (تيار مستمر)	١٠,٨
الطاقة	أمبير في الساعة	١,٣
الوزن	كجم	٠,٢

الشاحن	DCB105	DCB100
الجهد الرئيسي بالفولت (تيار متردد)	٢٢٠	٢٢٠
نوع البطارية	ليثيوم أيون	ليثيوم أيون
المدة التقريبية للشحن	٤٠ دقيقة	٣٠ دقيقة
الوزن	كجم	٠,٣

$L_{pa}$ (ضغط الصوت)	ديسيبل (أ)	٦٥
$K_{pa}$ (مستوى الشك في ضغط الصوت)	ديسيبل (أ)	٣
$L_{Wa}$ (قدرة الصوت)	ديسيبل (أ)	٧٦
$K_{Wa}$ (مستوى الشك في قدرة الصوت)	ديسيبل (أ)	٣

يتم تحديد القيم الإجمالية للاهتزاز (مجموع الكميات الموجهة ثلاثية المحاور) وفقا للمعيار الأوربي EN60745.

قيمة انبعاث الاهتزازات  $a_{H1}$

$$a_{H1} = \text{م/ث}^2 > 2,5$$

$$\text{الشك K} = \text{م/ث}^2 > 1,5$$

### التعريفات: إرشادات السلامة

تبين التعريفات أدناه مستوى خطورة كل كلمة مفردة. لذا، يرجى قراءة الدليل والتمعن في هذه الرموز:

خطر: يشير إلى موقف خطورة وشيك، إذا لم يتم تجنبه سوف يؤدي إلى الوفاة أو التعرض لإصابة خطيرة.



تم قياس مستوى انبعاث الاهتزازات المبين في هذا الدليل وفقا للاختبار الموحد المبين في المعيار الأوربي رقم EN60745 ويجوز استخدامه لمقارنة أداة كهربائية بأخرى

## Names & Addresses for DeWALT Service Concessionaries

**AFGHANISTAN:** Ariana Hafiz Zabi Co. Ltd., Dahan Bagh Squire Karte Ariana Kabul, Afghanistan, Tel: +93 799331079, Fax: 700007576 / 799331079, Email: info@arianahafiz.com; Website: www.arianahafiz.com. **ALGERIA:** Sari Outillage Corporation, 08, Rue Med Bouadiif (ex TELLA Achen) Cheraga, Alger, Tel: 213-2 375130 / 375131, Fax: 3696667, Email: hakim.merjadi@outillage-dz.com; nefissa.merjadi@outillage-dz.com; sidahmed.merjadi@outillage-dz.com. **ANGOLA:** Angoferaria, Lda., Rua Robert Shields, n° 61, Luanda, Angola, Tel: 00244-222-394790 / 222-395034, Fax: 00244-222-394790, Email: angoferaria@gmail.com; sequeira.angoferaria@gmail.com; diogo.angoferaria@gmail.com (Diogo). **BAHRAIN:** Alfouz Services Co. WLL, P.O. Box 26562, Tubli, Manama, Tel: 973 17783562 / 17879987, Fax: 17783479, Email: alfouz@batalco.com.bh. Kavalani & Sons W.L.L., P.O. Box 71, Sitra, Manama, Tel: 973 17732888, Fax: 17737379, Email: info@kavalani.com; pradeep@kavalani.com. Kewalram & Sons Co. WLL, P.O. Box 84, Manama, Kingdom of Bahrain, Tel: 973 17213110 / 17210617 / 17210619, Fax: 17213211 / 17210627, Email: kewalram02@batalco.com.bh. **EGYPT:** El Farab S.A.E., 15-Nabil El Wakkad Street, Dokki, Giza, Egypt, Tel: 20-2 37603946 / 10-2582544, Fax: 33352796, Email: elfarab@elfarab.com; Website: www.elfarab.com. **ETHIOPIA:** Seif Tewfik Sherif Arada Sub City, Kebele 01/02, Global Insurance Bldg., 2nd Flr., Room 43, P.O. Box 2525 Addis Ababa, Tel: 251-11 1563968 / 1563969, Fax: 1558009, Email: seif@ethionet.et; seif@ethionet.et; seifundit@hotmail.com. **IRAQ:** Al-Sard Co. for General Trading Ltd., Jbara Bldg. 3Flr. Al Rasheed St. Baghdad, Iraq, Tel: +964 7700 077 444, Email: dewalt.service@yahoo.com; service@sardco.com. **JORDAN:** Amman West Stores-Bashiti, 210 Garden St. Tla'a Ali, P.O. Box 1564 Tla Ali Amman 11953 Jordan, Tel: +962-6 5350009, Fax: 5350012, Email: ali@bashitistores.com; yousef@bashitistores.com. **KENYA:** Dextron Tools Ltd., Mombasa Road, Nairobi, Tel: 254-20 6905000 / 690 5136, Fax: 6905111, Email: info@alibhaihariff.co.ke; dextron@alibhaihariff.co.ke. **KSA:** Mutawa Trading & Gen. Services, Malki road Hafuf city, Al Hassa., Saudi Arabia, Tel: 966 "00966502846275", Email: biju@mutawats.com. Industrial Material Organization (IMO), P.O. Box 623, Rail Street ,Riyadh, Saudi Arabia, Tel: 966-1 4028010 Ext 26 / 800124577, Fax: 4037970, Email: service@imo.com.sa. Sultan Garment Factory (RSC), P.O. Box 29912, Riyadh 11467, Saudi Arabia, Tel: 966-1 4055148 / 4042889, Fax: 4055148, Email: rscservice@diginet.sa. Al Bawardi Tools & Hardware, P.O. Box 68, Riyadh 11411, Saudi Arabia, Tel: 966-1 4484999, Fax: 4487877, Email: asamad@albawardi.com; fmrungae@albawardi.com. EAC (Al Yousef Contg. & Trdg. Est.), Madina road Opposite Fitahi building(Baghdia area) Jeddah, Saudi Arabia, Tel: 966-2 6519912, Fax: 6511153, Email: golamkibr7@yahoo.com. Al Bawardi Tools & Hardware, P.O. Box 16905, Jeddah 21474, Saudi Arabia, Tel: 966-2 6444547 / 6439035 / 6456095, Fax: 6439024, Email: asamad@albawardi.com; sharadj@albawardi.com; Website: www.albawardi.com. Fawaz Ebrahim Al Zayani Trading Est., P.O. Box 76026, Al Raka : 31952, Dammam, Saudi Arabia, Tel: 966-3 8140914, Fax: 8140824, Email: dewaltdammam@hotmail.com; Website: www.fawazalzeyanigroup.com. MSS (Al-Mojil Supply & Services), P.O. Box 450, Jubail 31951.Opp-Gulf Bridge Library & Riyadh House, Dammam, Saudi Arabia, Tel: 966-3 3612850 / 3624487 / 3621729, Fax: 3623589 / 3620783, Email: mssjubail@almojilservices.com. Al Bawardi Tools & Hardware, P.O. Box 112, Dammam 31411, Saudi Arabia, Tel: 966-3 8330780 Ext.24 / 8348585, Fax: 24 / +966-3-833 55 55, Fax: 8336303, Email: asamad@albawardi.com; nibanez@albawardi.com. Fawaz Ebrahim Al Zayani Trading Est., Building No: 4578, Shop No: 23 King Abdul Aziz road/Jeddah highway, Opposite Al Fozan Al-bahr, Yanbu, Saudi Arabia, Tel: 966-4 3960980, Fax: 3961980, Email: dewaltyanbu@gmail.com. Mohamed Ahmed Bin Aff Est., Yanbu-jeddah Road Kilo 2.Near DANAT Hotel,Yanbu, Saudi Arabia, Tel: 966-4 3222626 / 3228867, Fax: 3222210, Email: binaffserviceyanbu@gmail.com. Garziz Trading for Bldg Mat&Decoration, P.O. Box 3364, Madina, Saudi Arabia, Tel: 966-4 8261490 / 8227636, Fax: 826 57 41, Email: agariz@yahoo.com. **KUWAIT:** Al Omar Technical Co., P.O. Box 4062, Safat 13041, Kuwait, Tel: 965 24848595 / 24840039, Fax: 24845652, Email: alexcotc@usa.net. Fawaz Al Zayani Establishment, P.O. Box 42426, Shop No.18, Al Humazi Commercial Complex, Khalifa Al Jassim, Shuwaikh, Kuwait, Tel: 965 24828710, Fax: 24828710, Email: dewaltkuwait@hotmail.com. Fawaz Al Zayani Establishment, Fahaheel Industrial Area, Main St., Sanaya, Kuwait, Tel: 965 23925830, Fax: 24828716, Email: dewaltkuwait@hotmail.com. **LEBANON:** Est. Shaya & Azar S.A.R.L., Boulevard Jdeideh - Mar Takla - Bouchrieh, P.O. Box 90545 Jdeideh,Beirut - Lebanon, Tel: 961-1 872305 / 306, Fax: 872303, Email: shayazar@dm.net.lb. **LIBYA:** North Africa Trading (El Ghoul Brothers), AlBarniq Dewalt Center, Mokhazin-elsukar St. ElFallah, Tripoli, Tel: 218-21 3606430, Fax: 00218-092-6514813, Email: nagte.ly@gmail.com. North Africa Trading (El Ghoul Brothers), AlHlial Service Center Tawergha St. Misurata, Tel: 00218-091-3221408, Email: nagte.ly@gmail.com. North Africa Trading (El Ghoul Brothers), P.O. Box 348, 7 October Street 11, Benghazi, Tel: 218-61 3383994, Fax: 00218-092-7640688, Email: nagte.ly@gmail.com. **MAURITIUS:** Robert Le Marie Limited, Old Moka Road, Bell Village, P.O. Box 161, Port Louis, Tel:230 2121865 / 2122847, Fax: 2080843, Email: a.sawarath.rm@rmgroup.mu; jm.pierrelouis.rm@rmgroup.mu. **MOROCCO:** Ets Louis Guillaud & Cie 149, Quartier Industriel, Moulay Rachid, Casablanca, Postal Code 20450, Morocco, Tel: 00212-522729233, Fax: 00212-522729096, Email: doukkali.marouane@elg.ma; sav@elg.ma; Website: www.elg.ma. **NIGERIA:** Meridian Power Tools Ltd., Gr.Floor, #1 Alhaji Masha Rd, Next to Teslim Balogun Stadium, Near National Stadium Surulere, Lagos, Nigeria, Tel: 234-1 7740431 / 7740410, Fax: 7913798, Email: braj@meridian-nigeria.com. **OMAN:** Al Jizzi Company LLC, P.O. Box 1704, PC 112 Ruwi, Oman, Tel: 968 24832618 / 24835153, Fax: 24831334/24836460, Email: aljizied@omantel.net.om; jizii10@omantel.net.om. Al Hassan Technical & Construction Supplies Co. LLC, P.O. Box 1948, P.C. 112, Ruwi, Oman, Tel: 968 24810575 / 24837054, Fax: 24810287 / 24833080, Email: ebin.v@al-hassan.com.; Oman Hardware Co. LLC, P.O. Box 635, Ruwi Postal Code 112, Oman, Tel: 968 24815131, Fax: 24816491, Email: omanhard@omantel.net.om. **PAKISTAN:** Northern Toolings (Pvt) Ltd.-Karachi 224-231 Industrial Town Plaza, Shahrah-e-Liaqat, Karachi, Pakistan, Tel: 92-213 4256305 / 24665307, Fax: 24665301, Email: import@northern.pk; sales@northern.pk. Northern Toolings (Pvt) Ltd.-Lahore, 86- Railway Road, Lahore - 7, Pakistan, Tel: 92-423 7651220 / 7641675, Fax: 7641674, Email: mport@northern.pk; sales@northern.pk. Northern Toolings (Pvt) Ltd.-Taxila, Al-Rehman Plaza, Opposite Tehsil Court, Faisal Shaheed Road, Taxila (Rawalpindi), Tel: 92-51 4545811, Fax: 4544194, Email: import@northern.pk; sales@northern.pk. **QATAR** Teyseer Industrial Supplies & Services Co. WLL, 55, Al Wakalat St. (Between St. 18 & 19) Salwa Industrial Area, P.O. Box 40523 Doha, Qatar, Tel: 974 44581536, Fax: 44682024, Email: ptd@tissco-qatar.com. Shaheen Electrical Works & Trading Co. WLL, Gate 34, 14 Industrial Area P.O. Box 9756, Doha, Qatar, Tel: 974 44600230 / 44600526, Fax: 44601338, Email: shaheenelec@gmail.com. **SOUTH AFRICA:** Benray Tool Wholesalers C.C., 91 Turfontein Road, Stafford, Johannesburg, 2001 P.O. Box 260037 EXCOM 2023 South Africa 27-11, Tel: 68388350, Fax: 68374456, Email: dewaltservice@benray.co.za. Benray Tool Wholesalers C.C., 14 ELMsfield Place, Springfield Park, Tel: 27 031 579 5759, Fax: 031 579 1844, Email: dewaltdbn@benray.co.za. **TANZANIA:** General Motors Investment Ltd., 14 Vingunguti-Nyerere Road, P.O.Box 16541, Dar Es Salaam, Tanzania, Tel: 255-22 2865202 / 2862661 / 2862671 / 2862659, Fax: 2862667, Email: ezra@gmi-tz.com; info@gmi-tz.com; chiwelesa@yahoo.com. **TUNISIA:** Ets. Mohamed Ghorbel, Box 053-92 86003 Chargaui I Tunis. Postal Code 2035, Tel: 216-71 794248 / 793848, Fax: 770759, Email: slim.ghorbel@gnet.tn; mourad.ghorbel@gnet.tn; Website: www.emg-tn.com. **UAE:** BLACK & DECKER (OVERSEAS) GmbH, P.O. Box 5420, Dubai, Tel: 971-4 8127400 / 8127406, Fax: 2822765, Email: service.mea@sbdcn.com. Light House Electrical P.O. Box 120, Abu Dhabi, Tel: 971-2 6726131, Fax: 6720667, Email: dewalt\_lhe@hotmail.com. Light House Electrical, P.O. Box 120, Musafah, Abu Dhabi, Tel: 971-2 5548315, Fax: 5540461, Email: dewalt\_lhe@hotmail.com. Galaxy Equipment Trading Madinath Zayed (Baada Zaid), Abu Dhabi P.C. 58910, Tel: 971-2 8844279, Fax: 8844297, Email: galaxyeq@eim.ae; galaxyeq@emirates.net.ae; cc: ideaeq@emirates.net.ae. Zillion Equipment and Spare Parts Trading LLC, P.O. Box 19740, Opp. Bin Sadaq / Trimix Redymix Sanayia, Al Ain, Tel: 971-3 7216690, Fax: 7216103, Email: zilliontrdg@gmail.com. Ideal Star Workshop Eqpmt.Trading LLC, P.O. Box 37116, Al Quoz, Dubai, Tel: 971-4 3474160, Fax: 3474157, Email: ideaeq@emirates.net.ae. Fine Tools, P.O.Box 30139 , Al Quoz, Dubai, Tel: 971-4 3385240, Fax: 3385239, Email: finetool@emirates.net.ae. Alebragh Engineering Service, P.O. Box 78954, Al Qusais, Dubai, Tel: 971-4 2850044, Fax: 2844802, Email: dewalt@alebraghservice.com. Burj Al Maadeena Industrial Area No 1, opp Pakistani Masjid, P.O. Box 37635, Sharjah, Tel: 971-6 5337747, Fax: 5337719, Email: dewaltuae@hotmail.com. UAE Mc Coy Middle East LLC, P.O. Box 25793, Sharjah, Tel: 971-6 5395931, Fax: 5395932, Email: mcooy@emirates.net.ae; mcooydewalt@gmail.com. Al Sukoon Gen. Trdg. Co. LLC, P.O. Box 2975, Ajman, Tel: 971-6 7435725 / 7438317, Fax: 7437350, Email: sukoon@eim.ae.; Mc Coy Middle East LLC, P.O. Box 10584, Ras Al Khaimah, Tel: 971-7 2277095, Fax: 2277096, Email: mcooyrak@gmail.com. **YEMEN:** Middle East Trading Co., (METCO) 5th Fir-Hayel Saeed Anam Bldg. Al-Mugamma St. Taiz, Yemen, Tel: 967-4 00967-4-213455, Fax: 00967-4-219869, Email: metco@metcotrading.com. Middle East Trading Co. (METCO), Mualla Dakka, Aden, Tel: 967-2 00967-2-222670, Fax: 00967-2-222670, Email: metco@metcotrading.com. Middle East Trading Co. (METCO), Hayel st.,Sana'a,Yemen, Tel: 967-1 00967-1-204201, Fax: 00967-1-204204, Email: metco@metcotrading.com