

DEWALT®

382019 - 21 BAL

DCMPH566

| | | |
|--------------------|--|-----------|
| Slovenščina | (Prevod originalnih navodil) | 6 |
| Hrvatski | (Prijevod izvornih uputa) | 18 |
| Srpski | (Prevod originalnog uputstva) | 32 |
| Македонски | (Превод на оригиналните упатства) | 44 |

Slika / Slika / Slika / Скица А

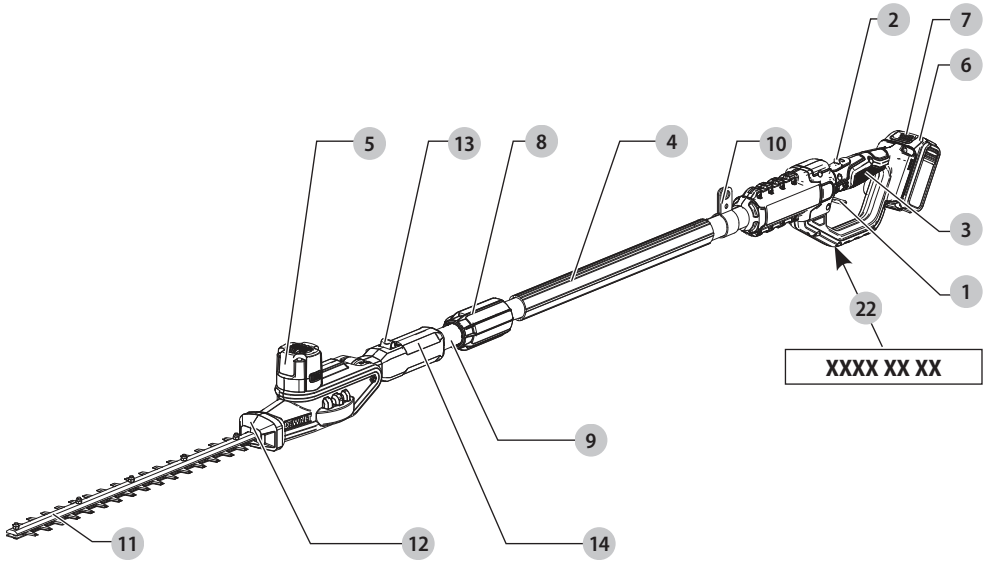

Slika / Slika / Slika / Скица В

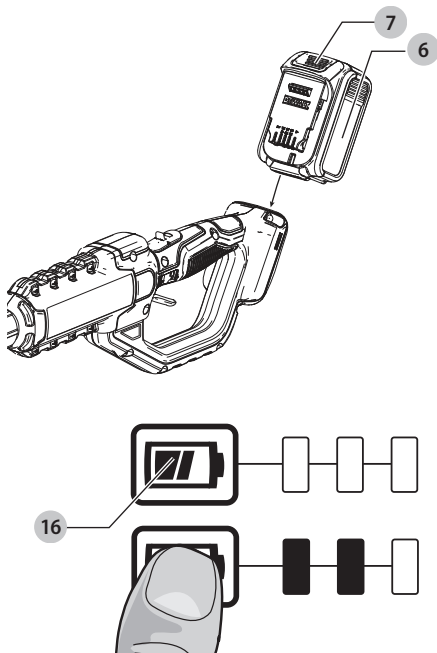

Slika / Slika / Slika / Скица С

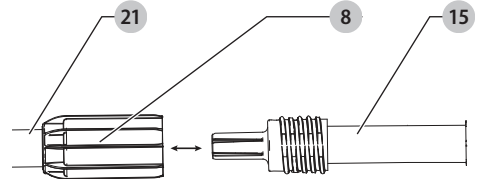

Slika / Slika / Slika / Скица D

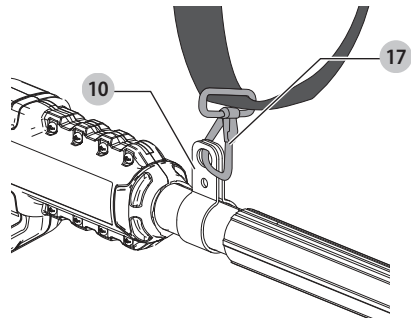

Slika / Slika / Slika / Скица E

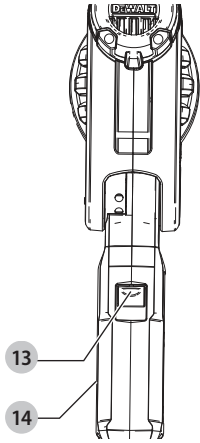

Slika / Slika / Slika / Скица F

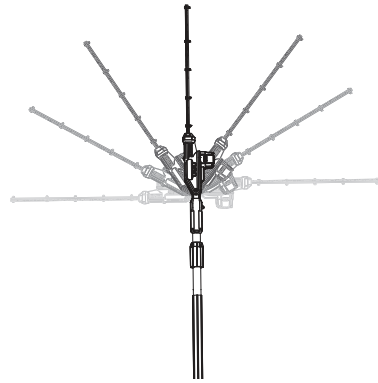

Slika / Slika / Slika / Скица G

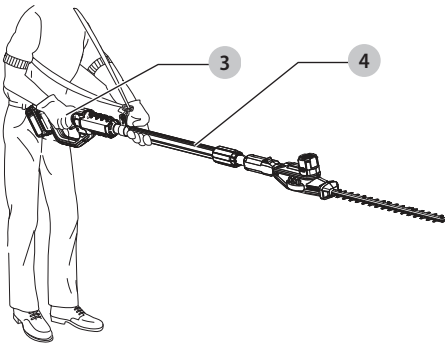

Slika / Slika / Slika / Скица H

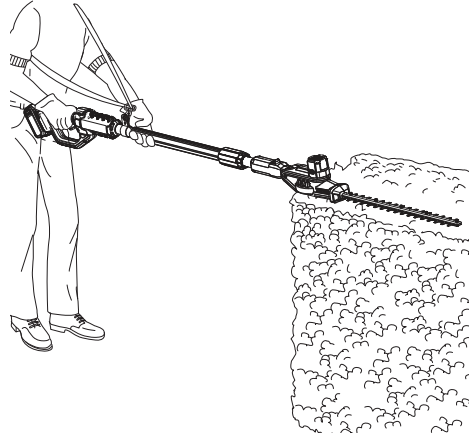

Slika / Slika / Slika / Скица I

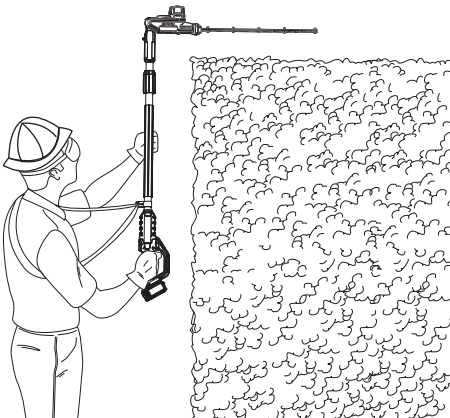

Slika / Slika / Slika / Скица J

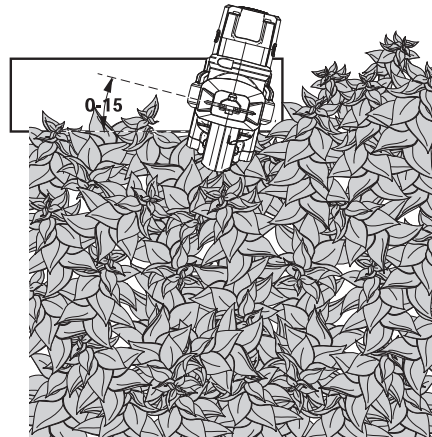

Slika / Slika / Slika / Скица K

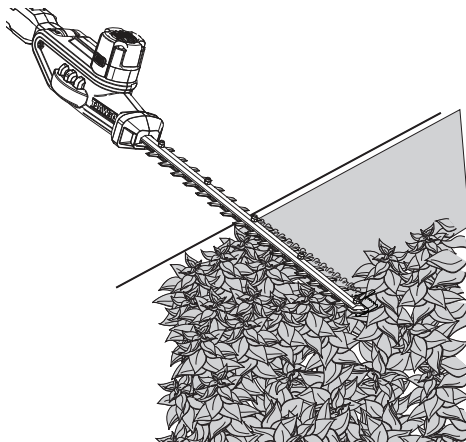

Slika / Slika / Slika / Скица L

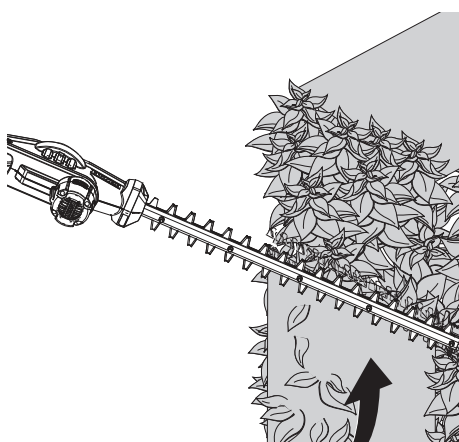

Slika / Slika / Slika / Скица M

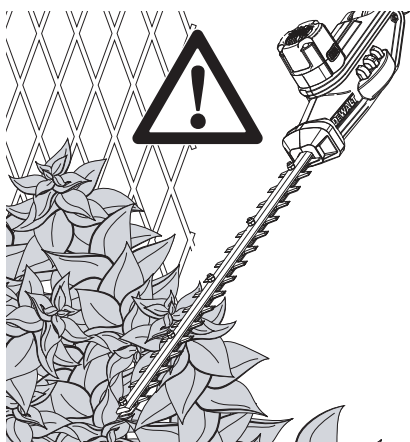

Slika / Slika / Slika / Скица N

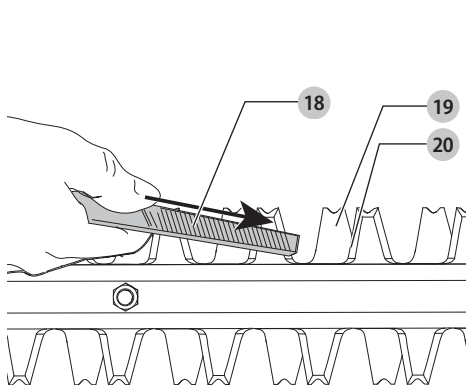

ŠKARJE ZA OGRAJO S PODALJŠKOM 18 V DCMPH566

Čestitamo!

Izbrali ste orodje DEWALT. Na osnovi večletnih izkušenj, inovacij in temeljitega razvoja izdelkov je DEWALT eden najbolj zanesljivih partnerjev na področju električnega orodja.

Tehnični podatki

| | | DCMPH566 |
|---|------------------|----------------|
| Napetost | V _{DC} | 18 |
| Tip akumulatorja | | Litijev-ionski |
| Vrtlj./min | | 2800 |
| Teža (brez paketa akumulatorjev) | kg | 3,6 |
| Vrednosti emisij hrupa in treslajev (vektorska vsota treh smeri) v skladu z EN62841-1 | | |
| L _{PA} (raven emisije zvočnega tlaka) | dB(A) | 81,6 |
| L _{WA} (raven zvočne moči) | dB(A) | 93 |
| K (negotovosti za dano raven zvoka) | dB(A) | 1,2 |
| Emisija treslajev a _h = | | |
| | m/s ² | 2,5 |
| Negotovost K = | | |
| | m/s ² | 1,5 |

Raven emisije treslajev in hrupa v teh tehničnih podatkih je bila izmerjena v skladu s standardiziranim preizkusom, določenim v EN62841 in jo je mogoče uporabiti za medsebojno primerjavo orodij. Uporabiti jo je mogoče za predhodno oceno izpostavljenosti.



OPOZORILO: Navedeni ravni treslajev in/ali hrupa predstavljata ravni pri glavnih načinih uporabe orodja. Toda če orodje uporabljate za druge vrste dela, z različnim priborom ali če ga slabo vzdržujete, so lahko emisije treslajev in/ali hrupa drugačne. To lahko znatno poveča raven izpostavljenosti v celotnem delovnem obdobju. Ocena ravni izpostavljenosti treslajem in/ali hrupu mora upoštevati tudi čas, ko je orodje izključeno oz. ko deluje, vendar dejansko ne opravlja dela. To lahko znatno zmanjša raven izpostavljenosti v celotnem delovnem obdobju. Seznanite se z in sprejmite dodatne varnostne ukrepe, da bi zaščitili delavca pred učinki treslajev in/ali hrupa, kot so: vzdrževanje orodja in opreme (pomembno za treslaje), vzdrževanje toplote rok, organizacija delovnih postopkov.

Izjava ES o skladnosti

Direktiva o strojih



Škarje za živo mejo s podaljškom 18 V DCMPH566

DEWALT izjavlja, da so izdelki, opisani pod **Tehnični podatki** v skladu z:

2006/42/ES, EN60745-1 :2010, ISO 10517 :2019.

2000/14/ES, dodatek V

DEKRA Certification B.V.

Meander 1051 / P.O. box 5185

6525 MJ ARNHEM / 6802 ED

ARNHEM, Nizozemska

LPA (izmerjena raven zvočnega tlaka) 81,6 dB(A)

negotovost (K) = 3,0 dB (A)

LWA (zajamčena zvočna moč) 95 dB(A)

Ti izdelki so v skladu tudi z direktivo 2014/30/EU in 2011/65/EU.

Za več informacij se povežite s podjetjem DEWALT na naslovih v nadaljevanju ali poiščite kontaktne podatke na zadnji strani navodil.

Podpisani je odgovoren za sestavo tehnične datoteke in daje to izjavo v imenu of DEWALT.

Markus Rompel
podpredsednik inženiringa, PTE-Europe
DEWALT, Richard-Klinger-Straße 11,
D-65510, Idstein, Nemčija
21.10.2019



Opozorilo: Za zmanjšanje nevarnosti poškodb preberite navodila za uporabo.

Definicije: Napotki za varno uporabo orodja

Spodnje definicije opisujejo stopnjo resnosti vsakega opozorilnega znaka. Preberite navodila in bodite pozorni na te simbole.



NEVARNOST: Pomeni neposredno nevarno situacijo, ki bo povzročila smrt ali hudo poškodbo, če je ne preprečite.



OPOZORILO: Označuje posredno nevarno situacijo, ki lahko povzroči smrt ali hude telesne poškodbe, če je ne preprečite.



PREVIDNOST: Pomeni potencialno nevarno situacijo, ki bi lahko povzročila manjšo ali srednje hudo telesno poškodbo, če je ne preprečite.

OPOMBA: Označuje prakso, ki ni povezana s telesno poškodbo, ampak bi lahko povzročila poškodbo lastnine, če je ne preprečite.

| Akumulatorji | | | | Polnilniki/Časi polnjenja (minute) | | | | | | | |
|--------------|---------------------------------|----------|-----------|------------------------------------|--------|--------|--------|--------|---------|--------|--------|
| Kat. št. | V _{Enosmerna napetost} | Ah | Teža (kg) | DCB104 | DCB107 | DCB112 | DCB113 | DCB115 | DCB118 | DCB132 | DCB119 |
| DCB546 | 18/54 | 6,0/2,0 | 1,05 | 60 | 270 | 170 | 140 | 90 | 60 | 90 | X |
| DCB547 | 18/54 | 9,0/3,0 | 1,46 | 75* | 420 | 270 | 220 | 135* | 75* | 135* | X |
| DCB548 | 18/54 | 12,0/4,0 | 1,44 | 120 | 540 | 350 | 300 | 180 | 120 | 180 | X |
| DCB181 | 18 | 1,5 | 0,35 | 22 | 70 | 45 | 35 | 22 | 22 | 22 | 45 |
| DCB182 | 18 | 4,0 | 0,61 | 60/40** | 185 | 120 | 100 | 60 | 60/40** | 60 | 120 |
| DCB183/B | 18 | 2,0 | 0,40 | 30 | 90 | 60 | 50 | 30 | 30 | 30 | 60 |
| DCB184/B | 18 | 5,0 | 0,62 | 75/50** | 240 | 150 | 120 | 75 | 75/50** | 75 | 150 |
| DCB185 | 18 | 1,3 | 0,35 | 22 | 60 | 40 | 30 | 22 | 22 | 22 | X |
| DCB187 | 18 | 3,0 | 0,54 | 45 | 140 | 90 | 70 | 45 | 45 | 45 | 90 |
| DCB189 | 18 | 4,0 | 0,54 | 60 | 185 | 120 | 100 | 60 | 60 | 60 | 120 |

*Datumsko koda 201811475B, ali poznejša

** Datumsko koda 201536, ali poznejša



Pomeni nevarnost električnega udara.



Pomeni nevarnost požara.

SPOŠNI NAPOTKI ZA VARNO UPORABO ELEKTRIČNEGA ORODJA



OPOZORILO: Preberite vsa varnostna opozorila, navodila, slikovne prikaze in specifikacije, priložene električnemu orodju. Če spodnjih navodil ne upoštevate, lahko to povzroči električni udar, požar in/ali hude telesne poškodbe.

VSA OPOZORILA IN NAVODILA SHRANITE ZA POZNEJŠO UPORABO.

Pojem "električno orodje" v opozorilih se nanaša na vaše električno orodje (s kablom) ali akumulatorsko orodje (brez kabla).

1) Varnost na delovnem območju

- Delovni prostor mora biti vedno čist in dobro osvetljen.** V natrpanih ali temnih prostorih so nezgode pogostejše.
- Električnih orodij ne uporabljajte v eksplozivnih okoljih, na primer na krajih z vnetljivimi tekočinami, plini ali prahom.** Električno orodje ustvarja iskre, ki lahko povzročijo vžig prahu ali hlapov.
- Poskrbite, da bodo med obratovanjem električnega orodja otroci in prisotni zadosti oddaljeni.** Če vas zmotijo, lahko izgubite nadzor nad orodjem.

2) Električna varnost

- Vtiči električnih orodij morajo ustrezati vtičnicam. Nikoli na noben način ne predelujte vtiča.** Uporaba adapterskih vtičev v kombinaciji z zaščitenim (ozemljenim) električnim orodjem ni dovoljena. Nespremenjeni vtiči in ujemaajoče se vtičnice zmanjšujejo tveganje električnega udara.
- Izogibajte se telesnemu stiku z ozemljenimi površinami, kot so vodovodna napeljava, radiatorji, štedilniki in hladilniki.** Če je vaše telo ozemljeno, je nevarnost električnega udara večja.

- Električnih orodij ne izpostavljajte dežju ali mokroti.** Vdor vode v električno orodje poveča nevarnost električnega udara.
- Pazite, da ne poškodujete električnega kabla.** Kabla nikoli ne uporabljajte za prenašanje, vleko ali izklapljanje vtiča iz stenske vtičnice. Kabel zavarujte pred vročino, oljem, ostrimi robovi in premikajočimi se deli orodja. Poškodovani kabli ali zavozlani kabli povečujejo tveganje za električni udar.
- Pri delu na prostem uporabite električni kabel, ki je primeren za delo v zunanjih pogojih.** Uporaba ustreznega podaljška kabla za uporabo na prostem zmanjšuje možnost električnega udara.
- Če je uporaba orodja v vlažnih razmerah nujna, uporabite napajanje, opremljeno s stikalom na diferenčni tok (RCD).** Uporaba stikala na diferenčni tok RCD zmanjšuje tveganje za električni udar.

3) Osebnostna varnost

- Bodite pozorni, pazite, kaj delate in uporabite zdravo pamet, ko uporabljate električno ročno orodje.** Električnega orodja ne uporabljajte, če ste utrujeni, pod vplivom mamil, alkohola ali zdravil. Le trenutek nepozornosti lahko privede do težkih telesnih poškodb.
- Uporabite osebno zaščitno opremo. Vedno nosite zaščitna očala.** Zaščitna oprema, kot so zaščitne maske proti prahu, ndrseča obutev, čelada ali zaščita sluha ob uporabi zmanjšujejo telesne poškodbe.
- Izogibajte se nenamernemu zagonu. Pred priklopom na vir napajanja, dviganjem ali prenašanjem električnega orodja zagotovite, da bo stikalo na izklopljenem položaju.** Nošenje električnega orodja s pristom na stikalu za vklop ali priključitev električnega orodja v električno omrežje z vklopljenim stikalom povečuje možnost nesreč.
- Pred vklopom orodja odstranite z orodja nastavitveno orodje ali ključ za matice.** Orodje ali ključ, ki ste ga pustili na vrtljivem sestavnem delu, lahko povzroči telesne poškodbe.

- e) **Ne nagibajte se predaleč ali segajte previsoko.** Poskrbite za varno stojišče in ravnotežje. To omogoča boljši nadzor nad električnim orodjem v nepričakovanih situacijah.
- f) **Nosite primerno delovno obleko. Ne nosite ohlapnih oblačil ali nakita. Z lasmi in obleko se ne približujte premikajočim se delom orodja.** Ohlapna oblačila, nakit ali dolgi lasje se lahko zapletejo v premikajoče se dele orodja.
- g) **Če je omogočen priklop na sisteme za odsesavanje in zbiranje prahu, poskrbite, da bodo te naprave pravilno priključene in uporabljene.** Uporaba naprav za odsesavanje prahu zmanjša nevarnosti, ki jih povzročajo prah.
- h) **Četudi dobro poznate orodje, bodite pri delu z njim vedno previdni in upoštevajte temeljna načela varnosti in zdravja pri delu.** Neprevidnost lahko v trenutku povzroči hudo telesno poškodbo.

4) Uporaba in vzdrževanje električnega orodja

- a) **Električnih orodij ne preobremenjujte. Uporabite pravo orodje za svoje delo.** Pravilna izbira orodja bo pripomogla, da bo delo končano bolj kvalitetno in varneje na način, kot je to predpisano.
- b) **Orodja s pokvarjenim stikalom ne uporabljajte.** Električno orodje, ki ga ni mogoče krmiliti s stikalom, je nevarno in ga je treba popraviti.
- c) **Pred nastavljanjem, menjavo nastavkov ali shranjevanjem električno orodje najprej odklopite z vira napajanja in/ali odstranite akumulator, če je odstranljiva.** Ta varnostni ukrep zmanjšuje tveganje za zagon električnega orodja po nesreči.
- d) **Električno orodje, ki ga ne uporabljate, hranite izven dosega otrok, osebam, ki niso usposobljene za njegovo uporabo ali niso seznanjene s temi navodili, pa ne dovolite dela z njim.** Električna orodja so nevarna, če jih uporabljajo neizkušene osebe.
- e) **Električno orodje in pripomočke skrbno negujte.** Preverite, ali so gibljivi deli pravilno poravnani ali zvitji, zlomljeni, ali tako poškodovani, da lahko vplivajo na pravilno delovanje električnega orodja. Poškodovano električno orodje popravite pred ponovno uporabo. Mnogo nesreč se zgodi zaradi neustreznega vzdrževanja električnih orodij.
- f) **Ohranjajte rezalno orodje ostro in čisto.** Skrbno vzdrževana rezalna orodja z ostrimi rezili se manj upogibajo in so bolj vodljiva.
- g) **Električno orodje, pribor in orodje, nastavke itd. uporabljajte v skladu s temi navodili, pri čemer upoštevajte delovne pogoje in vrsto dela, ki ga bo to električno orodje opravljalo.** Če se orodje uporablja za druge namene, kot je priporočeno, lahko taka uporaba povzroči poškodbe.
- h) **Ročaji in oprijemalne površine morajo biti suhi, čiste in brez madežev olja ali masti.** Spolzki ročaji in oprijemalne površine ne omogočajo varne uporabe orodja v nepričakovanih situacijah.

5) Uporaba in nega akumulatorskih orodij

- a) **Akumulatorje polnite samo s polnilnikom, ki ga je odobril proizvajalec.** Polnilnik, ki je primeren za polnjenje enega tipa akumulatorja lahko povzroči nevarnost požara, če ga uporabljate z drugim tipom akumulatorja.
- b) **Uporabljajte električna orodja samo s posebej zanje izdelanimi akumulatorji.** Uporaba drugih akumulatorjev lahko povzroči nevarnost telesnih poškodb in požara.
- c) **Če paketa akumulatorjev ne uporabljate, ga shranite stran od kovinskih predmetov, na primer papirnih sponk, kovancev, vijakov, žebeljev ali drugih majhnih kovinskih predmetov, ki lahko omogočijo stik enega priključka z drugim.** Kratek stik med priključkoma akumulatorja lahko povzroči opekline in požar.
- d) **Pri nepravilnem ravnanju z baterijo lahko iz notranjosti baterije brizgne tekočina; pazite, da ne pridete v stik s to tekočino. Če po naključju pride do stika tekočine s telesom, izperite prizadeto mesto z vodo. Če tekočina pride v stik z očmi, poiščite pomoč zdravnika.** Stik s tekočino iz akumulatorja lahko povzroči draženje kože ali opekline.
- e) **Ne uporabljajte paketa akumulatorjev ali orodja, ki je poškodovano ali spremenjeno.** Poškodovane ali spremenjene baterije lahko povzročijo neustrezno delovanje orodja, kar lahko vodi v požar ali eksplozijo ter posledično telesne poškodbe.
- f) **Ne izpostavljajte paketa akumulatorjev ognju ali pretirani vročini.** Če akumulator izpostavimo ognju ali temperaturi, ki je višja od 130 °C, lahko to povzroči eksplozijo.
- g) **Upoštevajte vsa navodila za polnjenje in ne polnite akumulatorja ali orodja pri temperaturah, ki so izven območja, predpisanega v navodilih za uporabo.** Nepravilno polnjenje ali polnjenje pri temperaturah zunaj predpisanega območja lahko poškoduje akumulator in poveča nevarnost požara.

6) Servis

- a) **Električno orodje lahko servisira samo usposobljena oseba, ki bo ob popravilu električnega orodja uporabila ustrezne nadomestne dele.** To zagotavlja varnost pri delovanju in uporabi električnega orodja.
- b) **Nikoli ne servisirajte poškodovanih akumulatorjev.** Servisiranje baterij sme opravljati izključno proizvajalec ali pooblaščen ponudnik servisnih storitev.

Dodatni varnostni napotki za škarje za živo mejo

⚠ OPOZORILO: Elementi za rezanje se gibljejo tudi še potem, ko motor že ugasne.

- **Ne približujte delov telesa k rezilu. Ne odstranjujte odrezanega materiala ali ga držite, ko se rezila premikajo.** Rezila se premikajo tudi potem, ko je stikalo izklopljeno. Le trenutek nepozornosti med uporabo škarij za živo mejo lahko povzroči hude telesne poškodbe.
- **Med nošenjem držite škarje za živo mejo za ročaj; rezilo mora biti ustavljeno in pazite, da ne zaženete orodja s stikalom za vklop.** Pravilno nošenje škarij za živo mejo bo

zmanjšalo tveganje nenamernega zagona in morebitne telesne poškodbe zaradi delujočega rezila.

- **Pri transportu ali skladiščenju škarij za živo mejo vedno namestite pokrov rezila.** Pravilno nošenje škarij za živo mejo bo zmanjšalo tveganje za morebitne telesne poškodbe zaradi delujočega rezila.
- **Ko odstranujete zagozdeni material ali servisirate enoto zagotovite, da bodo vsa stikala za vklop izklopljena in da ste odstranili ali odklopili paket baterij.** Nepričakovani zagon škarij za živo mejo med odstranjevanjem zagozdenega materiala ali servisiranjem lahko povzroči hude telesne poškodbe.
- **Škarje za živo mejo držite le za izolirane površine, ker obstaja nevarnost, da rezilo poškoduje skrit kabel ali žice.** Če se z rezilom dotaknete žice pod napetostjo, bodo pod napetostjo tudi kovinski deli škarij za živo mejo, to pa lahko povzroči električni udar.
- **Električnih kablov ne imejte v bližini območja rezanja.** Električni kabli se lahko skrijejo v živo mejo ali grmičevje in jih zato nehote prerežete.
- **Škarij za travo ne uporabljajte v slabem vremenu, še posebej med bliskanjem.** To občutno zmanjša, da v vas udari strela.
- **Za zmanjšanje tveganja električnega udara nikoli ne uporabljajte podaljška ročaja škarij za živo mejo v bližini električnih daljnovodov.** Stik z njimi ali uporaba v bližini daljnovodov lahko povzroči hude poškodbe ali električni udar, katerega posledica je lahko smrt.
- **Vedno uporabljajte obe roki, ko uporabljate podaljšek ročaja škarij za živo mejo.** Da ne bi izgubili nadzora, držite podaljšek ročaja škarij za živo mejo vedno z obema rokama.
- **Vedno uporabljajte zaščito za glavo, ko uporabljate podaljšek ročaja škarij za živo mejo.** Padajoči drobir vas lahko hudo poškoduje.
- **Pred začetkom dela preverite, ali v živi meji ni tujkov npr. žičnih ograj.**
- Škarje za živo mejo so namenjen za uporabo na tleh in ne na lestvicah ali drugih nestabilnih pripomočkih; pred uporabo škarij za živo mejo se mora uporabnik pripraviti, ali so priprave za zapahnitev gibljivih delov (npr. podaljšek ročaja ali vrtljivi elementi), če so nameščene, v zapahnjemem položaju.
- Namen uporabe je opisan v teh navodilih za uporabo. Če uporaba opreme, priključkov ali način delovanja ni v skladu s predpisanimi navodili v tem priročniku, obstaja nevarnost telesnih poškodb in/ali poškodovanje orodja ali opreme.
- Ne prenašajte orodja z rokama na sprednjem ročaju in ne vzklopite ali sprožite stikala, če je baterija v orodju.
- Če doslej še niste uporabljali škarij za živo mejo, priporočamo, da se ob upoštevanju napotkov v teh navodilih posvetujete tudi z izkušenim uporabnikom takih škarij.
- Nikoli se ne dotaknite rezil, ko orodje deluje.
- Nikoli s silo ne poskušajte ustaviti premikajočih se rezil.
- Ne odložite orodja na tla, dokler se rezila popolnoma ne zaustavijo.

- Redno preverjajte, ali rezila niso poškodovana ali obrabljena. Ne uporabljajte orodja, če so rezila poškodovana.
- Pri rezanju se izogibajte trdim predmetom (npr. kovinske žice, ograje). Če po naključju udarite ob podoben trdi predmet, takoj izključite orodje in preverite za morebitne poškodbe.
- Če se začne orodje neobičajno tresti ga nemudoma izključite, odstranite baterijo in preverite, ali ni morda poškodovano.
- Če se orodje ustavi ga nemudoma izključite. Pred odstranjevanjem ovir odstranite baterijo orodja.
- Po uporabi orodja zavarujte rezila s priloženim ščitnikom za rezila. Shranite orodje tako, da rezilo ni izpostavljeno.
- Prepričajte se, ali so med uporabo orodja nameščeni vsi ščitniki. Nikoli ne poskušajte uporabljati orodja, ki ni kompletno, ali orodja, na katerem so bile opravljene nedovoljene spremembe.
- Nikoli ne dovolite otrokom, da uporabljajo orodje.
- Pri obrezovanju stranskega dela žive meje bodite pozorni na padajoči drobir.
- Vedno držite orodje z obema rokama za oba ročaja.

Ostale nevarnosti

Kljub upoštevanju ustreznih varnostnih ukrepov in uporabi varnostnih naprav se določenim nevarnostim ni mogoče izogniti. Mednje spadajo:

- poškodba sluha;
- nevarnost telesnih poškodb zaradi odletajočih odkruskov;
- nevarnost opeklin zaradi segrevanja pribora med delom;
- nevarnost telesnih poškodb zaradi dolgotrajnega dela.

SHRANITE TA NAVODILA

Polnilniki

Polnilniki DEWALT ne zahtevajo nobenih nastavitev in omogočajo kar najlažje upravljanje in uporabo.

Električna varnost

Električni motor je zasnovan samo za eno napetost. Vedno preverite, ali napetost akumulatorja ustreza tisti, ki je navedena na podatkovni plošči. Prav tako preverite, ali napetost vašega polnilnika ustreza napetosti v električnem omrežju.



Polnilnik DEWALT je dvojno izoliran v skladu z EN60335, zato ozemljitev ni potrebna.

Če je električni kabel poškodovan, ga je treba zamenjati pri serviserju DEWALT.

Zamenjava vtiča električnega kabla (samo za Veliko Britanijo in Irsko)

Če je treba namestiti novi električni vtič:

- stari vtič odstranite med odpadke;
- priključite rjavo žico na fazni priključek novega vtiča;
- priključite modro žico na nevtralni priključek.



OPOZORILO: Na ozemljitveni priključek ne priklaplajte nobene žice.

Upoštevajte napotke za vgradnjo vtičev, ki so priloženi kakovostnim vtičem. Priporočena varovalka: 3 A.

Uporaba kableskega podaljška

Kableskega podaljška ne uporabljajte, razen če je to nujno potrebno. Uporabite kableski podaljšek, ki ustreza vhodni napetosti prelekisa (glejte poglavje **Tehnični podatki**). Najmanjši presekok kabla mora biti 1 mm²; maksimalna dolžina kabla je 30 m.

Če uporabljate kolut, vedno do konca odvijte kabel.

Pomembni napotki za varnost pri uporabi vseh polnilnikov akumulatorjev

SHRANITE TA NAVODILA: Ta navodila vključujejo pomembne napotke za varnost in uporabo združitvenih polnilnikov akumulatorjev (glejte poglavje **Tehnični podatki**).

- *Pred uporabo polnilnika preberite vsa navodila in opozorilne oznake na polnilniku, akumulatorju in na izdelku, ki uporabljate akumulator.*



OPOZORILO: Nevarnost električnega udara. Pazite, da v notranjost polnilnika ne prodre tekočina. To lahko povzroči električni udar.



OPOZORILO: Priporočamo, da uporabite napravo na diferenčni tok z nazivnim tokom 30 mA ali manj.



PREVIDNOST: Nevarnost opeklin. Za zmanjšanje nevarnosti opeklin polnite samo polnilne baterije DEWALT. Drugi akumulatorji lahko eksplodirajo in povzročijo telesne poškodbe in gmotno škodo.



PREVIDNOST: Otroke nadzorujte in pazite, da se ne igrajo z orodjem.

OPOMBA: Ko je polnilnik priključen na električno omrežje, lahko pod določenimi pogoji tuj material, ki zaide v polnilnik, povzroči kratek stik med izpostavljenimi kontakti znotraj polnilnika. Tuj material iz prevodnih snovi, med katere med drugim spadajo tudi kamena volna, aluminijasta folija ali nabrani kovinski delci morate odstraniti iz vdolbin na polnilniku. Če v polnilniku ni akumulatorja, vedno izklopite polnilnik iz električnega omrežja. Izklopite polnilnik pred nameranim postopkom čiščenja

- **NIKOLI ne poskušajte polniti akumulatorja s polnilniki, ki v teh navodilih niso navedeni.** Polnilnik in akumulator sta posebej izdelana in namenjena, da ju uporabljate skupaj.
- **Polnilniki, ki so navedeni v teh navodilih, so namenjeni izključno polnjenju polnilnih baterij DEWALT.** Vsaka drugačna uporaba lahko povzroči nevarnost požara, električnega udara ali smrti zaradi električnega udara.
- **Ne izpostavljajte polnilnika dežju ali snegu.**
- **Ko odklopite polnilnik, ga primite za vtičač in ne za kabel.** Tako zmanjšate nevarnost poškodbe električnega vtiča in kabla.
- **Kabel mora biti postavljen tako, da ne stopate nanj, se ne spotikate obenj ali ga kako drugače izpostavite poškodbam in udarcem.**
- **Ne uporabljajte kableskega podaljška, razen če je to nujno potrebno.** Uporaba neustreznega kableskega podaljška lahko povzroči nevarnost požara, električnega udara ali smrti zaradi električnega udara.

- **Na polnilnik ne postavljajte predmetov oz. polnilnika ne postavljajte na mehko podlago, ki bi lahko zakrila prezačevalne odprtine in povzročila prekomerno segrevanje notranjosti polnilnika.** Polnilnik postavite stran od izvora toplote. Prezačevanje polnilnika poteka skozi odprtine na vrhu in na dnu ohišja.
- **Ne uporabljajte polnilnika, ki ima poškodovan kabel ali vtič—poškodovane dele takoj zamenjajte.**
- **Ne uporabljajte polnilnika, če je bil podvržen močnemu udarcu, če je padel na tla ali je bil kako drugače poškodovan.** Odnosite ga v popravilo v pooblaščen servis.
- **Polnilnika ne razstavljajte; če je potrebno popravilo, ga odnesite v pooblaščen servis.** Nepravilno sestavljanje lahko povzroči nevarnost požara, električnega udara ali smrti zaradi električnega udara.
- Če je električni kabel poškodovan, ga mora proizvajalec, njegov serviser ali ustreza pooblaščen oseba nemudoma zamenjati in tako preprečiti morebitno nevarnost.
- **Odklopite polnilnik iz vira napajanja pred začetkom čiščenja.** Tako zmanjšate nevarnost električnega udara. Z odstranitvijo akumulatorja ne zmanjšate te nevarnosti.
- **NIKOLI ne poskušajte povezati dveh polnilnikov skupaj.**
- **Polnilnik je namenjen uporabi s standardnim gospodinjstvom električnim tokom 230 V. Ne poskušajte ga uporabljati z drugačno omrežno napetostjo.** To ne velja za polnilnik v vozilih.







Polnjenje akumulatorja (sl. B)

1. Priključite polnilnik na ustrezno vtičnico, preden vstavite vanj baterijo.
2. Vstavite paket baterij **6** v polnilnik in se prepričajte, da je v polnilnik vstavljen do konca. Rdeča lučka (polnjenje) utripa neprekinjeno in označuje, da se je začel postopek polnjenja.
3. Konec polnjenja označuje rdeča lučka, ki SVETI neprekinjeno. Akumulator je popolnoma napolnjen in ga lahko uporabite ali jo pustite v polnilniku. Za odstranitev paketa baterij iz polnilnika pritisnite in zadržite gumb **7** za sprostitev baterije, ki je na paketu baterij.

OPOMBA: Za optimalno delovanje in življenjsko dobo litij-ionskih baterij jih pred prvo uporabo popolnoma napolnite.

Delovanje polnilnika

Stanje napoljenosti baterije lahko preverite s pomočjo spodaj opisanih indikatorjev napoljenosti baterije.

| Indikator napoljenosti | |
|---|---|
|  Polnjenje |  |
|  Popolnoma napolnjena |  |
|  Zakasnitev zaradi vročice/mrzle akumulatorja* |  |

*Rdeča lučka še naprej utripa, rumena lučka pa sveti neprekinjeno med ogrevanjem ali ohlajanjem akumulatorja. Ko baterija doseže ustrezno temperaturo, rumena lučka ugasne, polnilnik pa nadaljuje s polnjenjem.

Združljivi polnilnik akumulatorja ne polni pokvarjenega akumulatorja. Polnilnik bo zaznal pokvarjeno baterijo in ne bo zasvetil.

OPOMBA: Problem je lahko tudi v samem polnilniku.

V primeru, da polnilnik nakazuje na težavo, ga skupaj z baterijo odnesite na pooblaščen servisni center za testiranje.

Zakasnitev zaradi vročega/mrzlega akumulatorja

Ko polnilnik zazna akumulator, ki je prevroči ali prehladen, samodejno vklopi funkcijo zakasnitve zaradi vročega/hladnega akumulatorja ter odloži polnjenje, dokler akumulator ne doseže primerne temperature. Polnilnik zatem samodejno preklopi nazaj v način polnjenja. Ta funkcija zagotavlja maksimalno življenjsko dobo baterije.

Hladni akumulator se bo polnil s polovično hitrostjo polnjenja toplega akumulatorja. Paket baterij se v celotnem ciklu polnjenja polni počasneje in se ne vrne na najvišjo hitrost polnjenja, tudi če se baterija segreje.

Polnilnik DCB1 18 ima vgrajen notranji ventilator, namenjen hlajenju akumulatorja. Ventilator se bo vklopil samodejno, ko je potrebno hlajenje akumulatorja. Nikoli ne uporabljajte polnilnika, če ventilator ne deluje pravilno ali so reže ventilatorja zamašene. Preprečite vdor tujega materiala v notranjost polnilnika.

Sistem elektronske zaščite

Litij-ionska XR orodja imajo vgrajen sistem elektronske zaščite, ki ščiti baterije pred preobremenitvijo, pregretjem ali pretirano izpraznitvijo.

Orodje se samodejno izključi, če se aktivira elektronski zaščitni sistem. V takem primeru vložite litij-ionsko baterijo v polnilnik in počakajte, da se popolnoma napolni.

Pritrditev na steno

Ti polnilniki so konstruirani za montažo na steno ali za pokončno lego na mizi oz. delovni površini. Če polnilnik montirate na steno, ga namestite v dosegu električne vtičnice in ne v bližini kotov ali drugih ovir, ki bi lahko ovirali kroženje zraka. Zadnjo stran polnilnika uporabite kot šablono za razporeditev montažnih vijakov na steni. Polnilnik montirajte s stenskimi vijaki (kupite jih posebej), dolgimi najmanj 25,4 mm, ki imajo premer glave 7–9 mm, ki jih privijete v les tako, da štrli približno 5,5 mm vijaka iz površine. Poravnajte reže na hrbtni strani polnilnika s štrlečimi vijaki in vijake v celoti potisnite v reže.

Napotki za čiščenje polnilnika



OPOZORILO: Nevarnost električnega udara. Pred čiščenjem odklopite polnilnik iz vtičnice napajanja z izmeničnim tokom. Umazanijo in mast lahko odstranite z zunanosti ohišja polnilnika s pomočjo krpe ali mehke nekovinske ščetke. Ne uporabljajte vode ali čistilnih sredstev. Pazite, da voda ne prodre v notranjost orodja; nikoli ne potopite nobenega dela orodja v tekočino.

Akumulatorji

Pomembni napotki za varnost pri uporabi vseh vrst akumulatorjev

Pri naročanju nadomestne baterije obvezno navedite kataložno številko in napetost baterije.

Akumulator, ki ga vzamete iz embalaže, ni popolnoma napolnjen. Pred uporabo akumulatorja in polnilnika preberite spodnje napotke za varno uporabo. Nato upoštevajte navedene napotke za polnjenje.

PREBERITE CELOTNA NAVODILA

- **Ne polnite ali uporabljajte akumulatorjev v eksplozivnih okoljih, na primer na krajih z vnetljivimi tekočinami, plini ali prahom.** Ko baterijo vložite ali odstranite iz polnilnika, se lahko pri tem vnamejo prah ali hlapi.
- **Nikoli s silo ne potiskajte akumulatorja v polnilnik. Na noben način ne spreminjajte baterije zato, da bi jo lahko uporabili z nezdružljivim polnilnikom, ker lahko baterija počí in povzroči hude telesne poškodbe.**
- **Baterije polnite samo s polnilniki DEWALT.**
- **Baterije NIKOLI ne polijte ali potopite v vodo ali druge tekočine.**
- **Ne shranjujte ali uporabljajte orodja in akumulatorjev na krajih, kjer lahko temperatura preseže 40 °C (104 °F) (na primer zunanje lope s kovinskimi stenami poleti).**
- **Akumulatorja ne zažgite, četudi je močno poškodovan ali popolnoma izpraznjen.** Akumulator lahko eksplodira in povzroči požar. Pri gorenju litij-ionske baterije nastajajo strupeni plini in snovi.
- **Če vsebina akumulatorja pride v stik s kožo, prizadeto območje nemudoma sperite z blagim milom in vodo.** Če tekočina iz akumulatorja pride v oči, spirajte odprto oko z vodo 15 minut oz. dokler draženje ne poneha. Če je potrebna zdravniška pomoč, je v pomoč podatek, da je baterijski elektrolit sestavljen iz tekočih organskih ogljikov in litijevih soli.
- **Vsebina odprtih akumulatorskih celic lahko povzroči motnje dihanja.** Zagotovite svež zrak. Če simptomi vztrajajo, poiščite zdravniško pomoč.



OPOZORILO: Nevarnost opeklin. Tekočina v bateriji se lahko vname, če je izpostavljena iskram ali ognju.



OPOZORILO: Nikoli ne skušajte brez razloga odpreti akumulatorja. Če je ohišje akumulatorja počeno ali poškodovano, akumulatorja ne vložite v polnilnik. Akumulatorja ne zdrobite, vrzite na tla, ali ga kako drugače poškodujte. Ne uporabljajte akumulatorja ali polnilnika, ki sta bila izpostavljena močnemu udarcu, ki sta padla na tla, bila povožena ali kako drugače poškodovana (npr. prebodena s sponko, udarjena s kladivom itd.). To lahko povzroči električni udar ali smrt zaradi električnega udara. Poškodovane baterije vrnite v servis za postopek recikliranja.



OPOZORILO: Nevarnost požara. Pri shranjevanju ali nošenju akumulatorja pazite, da se kovinski predmeti ne dotaknejo njegovih stikov. Na primer, ne nosite baterije v predpasniku, žepu, škatli za orodje, škatli

z drugimi predmeti in izdelki, predalih itd. z raztresenimi žebliji, vijaki, ključi itd.



PREVIDNOST: Če orodja ne uporabljate, ga položite na bok na stabilno podlago, kjer ne bo nevarnosti, da bi orodje padlo ali se prevrnilo. Nekatera orodja z velikimi baterijami stojijo pokonci na bateriji, vendar se z lahkoto prevrnejo.

Prevoz



OPOZORILO: Nevarnost požara. Prevoz akumulatorja lahko povzroči požar, če priključki akumulatorja pridejo v stik s prevodnimi materiali. Pri transportiranju baterije se prepričajte, ali so priključki baterij zaščiteni in dobro izolirani pred materiali, ki bi lahko povzročili kratek stik. **OPOMBA:** Litijevih-ionskih akumulatorjev ni dovoljeno shraniti v prtljago, ki se preverja.

Baterije DeWALT izpolnjujejo vse veljavne standarde za transport, kot je predpisano z industrijskimi in pravnimi standardi, vključno s Priporočili Združenih narodov za prevoz nevarnega blaga; predpisi Mednarodnega združenja letalskih prevoznikov (IATA) o nevarnih snoveh, Mednarodnim kodeksom za prevoz nevarnih snovi po morju (Kodeks IMDG) in Evropskim sporazumom o mednarodnem cestnem prevozu nevarnega blaga (ADR). Litij-ionske celice in baterije so bile testirane s testno metodo skladno s poglavjem 38.3 Priporočil Združenih narodov o prevozu nevarnega blaga: Priročnik testov in meril.

V večini primerov bo transport baterij DeWALT izvzet iz določil opredeljitve nevarne snovi razreda 9. Na splošno je treba litijev-ionske akumulatorje s količino energije, večjo od 100 vatnih ur (Wh), transportirati kot pošiljke, ki v celoti veljajo kot razred 9.

Vsi litijevi-ionski akumulatorji imajo označeno moč akumulatorja v vatnih urah na ohišju. Zaradi zahtevnosti predpisov, DeWALT ne priporoča transporta litij-ionskih baterij po zraku ne glede na navedene vatne ure. Pošiljke orodij z baterijami (kombinirani kompleti) se lahko transportirajo po zraku le, če navedba vatnih ur na bateriji ne presega 100 Wh.

Ne glede na to, ali se pošiljka šteje kot izvzeta iz določil ali v celoti regulirana, je odgovornost pošiljatelja, da se posvetuje za najnovejše predpise glede pakiranja, označevanja/oznak in glede zahtev dokumentacije.

Informacija, zapisana v tem poglavju navodil, je napisana v dobri veri in v prepričanju, da je točna v času izdaje tega dokumenta. Vendar za to ne nudimo nobene garancije niti izražene niti implicitne. Kupec je odgovoren, da zagotovi, da so vsa njegova dejanja v skladu z veljavnimi predpisi.

Transport baterij FLEXVOLT™

Akumulator DeWALT FLEXVOLT™ ima dva načina uporabe:

Uporaba in Transport.

Način Uporaba: Če je akumulator FLEXVOLT™ samostojna ali je v izdelkih DeWALT 18 V, bo delovala kot 18 V akumulator. Če je baterija FLEXVOLT™ v 54 V ali 108 V izdelku (dve bateriji po 54 V), bo delovala kot 54 V baterija.

Način Transport: Ko je na baterijo FLEXVOLT™ nameščen pokrov je baterija v transportnem načinu. Med transportom mora biti pokrov nameščen.

Med transportnim načinom so nizi celic električno medsebojno odklopljeni, za akumulator pa to pomeni, da imajo 3 akumulatorji nižjo količino vatnih ur (Wh) v primerjavi z 1 akumulatorjem z višjo količino vatnih ur. Ta povečana količina 3 akumulatorjev z nižjo količino vatnih ur se lahko izogne določenim pravilom transporta, ki se nanašajo na akumulatorje z višjo količino vatnih ur.

Na primer, transportna količina Wh označuje 3 × 36 Wh, to pa pomeni 3 akumulatorje, ki imajo vsaka 36 vatnih ur.

Uporaba količine Wh označuje 108 vatnih ur (uporablja se 1 akumulator).

Primer oznak za uporabo in transport na nalepkah



Priporočila za shranjevanje

1. Najprimernejši prostor za shranjevanje akumulatorjev je prostor, ki je hladen in suh in zavarovan pred neposredno sončno svetlobo ter prekomerno toploto ali mrazom. Za zagotovitev optimalne učinkovitosti in življenjske dobe baterije hranite baterijo pri sobni temperaturi, če je ne uporabljate.
2. Pri dolgotrajnem shranjevanju je za baterijo najbolje, da jo odstranite iz polnilnika in jo v celoti napolnjeno shranite v hladnem in suhem prostoru.

OPOMBA: Shranjevanje popolnoma izpraznjene akumulatorjev ni priporočljivo. Pred ponovno uporabo jo bo treba ponovno napolniti.

Oznake na polnilniku in akumulatorju

Poleg slikovnih oznak, uporabljenih v teh navodilih, so na polnilniku in na akumulatorju tudi naslednje oznake:



Preberite navodila za uporabo pred začetkom dela.



Čase polnjenja preverite v poglavju **Tehnični podatki**.



Baterij se ne dotikajte s prevodnimi predmeti.



Ne polnite poškodovanih baterij.



Akumulatorjev ne izpostavljajte vodi.



Poškodovane električne kable nemudoma zamenjajte.



Akumulatorje polnite samo, ko je temperatura v razponu med 4 °C in 40 °C.



Samo za uporabo v zaprtih prostorih.



Z odpadnimi baterijami ravnajte v skladu s predpisi za varstvo okolja.



Pakete baterij DEWALT polnite samo s predpisanimi polnilniki DEWALT. Polnjenje paketa baterij DEWALT s polnilniki, ki niso zasnovani za polnjenje baterij DEWALT lahko povzroči, da se razpočijo ali vodi do drugih nevarnosti.



Ne sežgite baterije.



UPORABA (brez transportnega pokrova). Primer: Količina Wh označuje 108 Wh (1 akumulator s 108 Wh).



TRANSPORT (z vgrajenim transportnim pokrovom). Primer: Količina Wh označuje 3 x 36 Wh (3 akumulatorji s 36 Wh).

Vrste akumulatorjev

DCMPH566 uporablja za delovanje 18-voltno baterijo.

Uporabljate lahko naslednje vrste paketov akumulatorjev: DCB181, DCB182, DCB183, DCB183B, DCB184, DCB184B, DCB185, DCB187, DCB189, DCB546, DCB547, DCB548. Več podrobnosti poiščite v poglavju **Tehnični podatki**.

Vsebina kompleta

Komplet vsebuje:

- 1 škarje za živo mejo
- 1 ramenski trak
- 1 paket litijevih-ionskih akumulatorjev (modeli C1, D1, L1, M1, P1, S1, T1, X1, Y1)
- 2 paketa litijevih-ionskih akumulatorjev (modeli C2, D2, L2, M2, P2, S2, T2, X2, Y2)
- 3 pakete litijevih-ionskih akumulatorjev (modeli C3, D3, L3, M3, P3, S3, T3, X3, Y3)
- 1 navodila za uporabo

OPOMBA: N-modelom paketi akumulatorjev, polnilniki in kovčki niso priloženi. Paket akumulatorjev in polnilniki niso priloženi modelom z oznako NT. Modeli B vsebujejo baterije Bluetooth®.

OPOMBA: Beseda Bluetooth® in logotipi so registrirane blagovne znamke podjetja Bluetooth® SIG, Inc., podjetje DEWALT pa te blagovne znamke uporablja na podlagi licence. Ostale blagovne znamke in trgovska imena so blagovne znamke njihovih lastnikov.

- *Prepričajte se, ali se orodje, sestavni deli in pribor niso poškodovali med prevozom.*
- *Vzemite si čas in skrbno preberite in razumite navodila za uporabo pred začetkom dela.*

Oznake na orodju

Na orodju so nameščene naslednje slikovne oznake:



Pred uporabo natančno preberite navodila za uporabo.



Uporabljajte zaščito sluha.



Uporabljajte zaščito za oči.



Uporabljajte zaščito za glavo.



Nosite zaščitne rokavice.



Obujte obutev, v kateri ne bo drselo.



Bodite pozorni na padajoče predmete.



Zavarujte orodje proti dežju ali visoki vlagi in ga med dežjem ne puščajte na prostem.



Izključite orodje. Pred začetkom vzdrževanja orodja odstranite baterijo z orodja.



Prisotni naj se umaknejo.



Rok ne imejte v bližini rezila.



Nevarnost električnega udara. Škarje za živo mejo morajo biti najmanj 10 m odstranjene od daljnovodov.



Direktiva 2000/14/ES za zajamčeno zvočno moč.

Lokacija datumske kode (sl. A)

Datumska koda **14**, ki vsebuje tudi podatek o letu izdelave je odtisnjena na ohišju.

Primer:

2019 XX XX

Leto izdelave

Opis (sl. A)



OPOZORILO: Nikoli ne predelujte električnega orodja ali njegovih sestavnih delov. Lahko povzročite škodo ali telesne poškodbe.

- 1 Sprožilo vklop/izklop
- 2 Odpahnitev ročice
- 3 Ročaj
- 4 Pomožni ročaj
- 5 Ohišje motorja
- 6 Paket akumulatorjev
- 7 Gumb za sprostitev akumulatorja
- 8 Objemka z navoji
- 9 Palica z navoji
- 10 Montaža traku
- 11 Rezilo škarij za živo mejo
- 12 Vrtljiva glava škarij za živo mejo
- 13 Gumb za zapahnitev glave škarij za živo mejo
- 14 Sprednji ročaj škarij za živo mejo

Predvidena uporaba

Škarje za živo mejo DCMPH566 De WALT so namenjene poklicnemu oblikovanju pokrajine.

NE UPORABLJAJTE orodja v vlažnih pogojih ali v prisotnosti vnetljivih tekočin in plinov.

Te škarje za živo mejo so profesionalno električno orodje.

NE DOVOLITE otrokom stika z orodjem. Neizkušeni uporabniki naj orodje uporabljajo s pomočjo nadzornika.

- **Majhni otroci in osebe s posebnimi potrebami.** Naprave ne smejo uporabljati otroci ali neizkušene osebe brez primerne nadzora.
- Izdelka ne smejo uporabljati osebe (vključno z otroki) z zmanjšanimi fizičnimi, čutilnimi ali umskimi sposobnostmi in osebe s pomanjkanjem izkušenj, znanja ali spretnosti, če jih ne nadzoruje oseba, ki je odgovorna za njihovo varnost. Otroci ne smejo biti nikoli brez nadzorstva sami z orodjem.

SESTAVLJANJE IN NASTAVITVE



OPOZORILO: Za zmanjšanje nevarnosti hudih telesnih poškodb morate pred nastavitvijo ali demontažo/namestitvijo priključkov oz. pribora izključiti orodje in odstraniti akumulator. Nehoteni zagon oz. vklop lahko povzroči telesne poškodbe.



OPOZORILO: Uporabljajte samo pakete baterij in polnilnike DEWALT.

Vstavljanje in odstranjevanje akumulatorjev iz orodja (sl. B)

OPOMBA: Zagotovite, da bo paket baterij 6 popolnoma napolnjen.

Vstavljanje akumulatorja v ročaj orodja

1. Poravnajte paket baterij 6 z vodilom v držalu orodja (sl. B).
2. Potisnite jo v ročaj tako, da se trdno prilega ročaju orodja in da zaslišite klik, ko se akumulator zaskoči v ležišče.

Odstranitev akumulatorja iz orodja

1. Pritisnite na gumb za sprostitev 7 in izvlecite baterijo iz ročaja orodja.

2. Vstavite akumulator v polnilnik, kot je opisano v poglavju o polnilniku v teh navodilih.

Kazalnik stanja napoljenosti paketa akumulatorja (sl. B)

Nekatere baterije DEWALT imajo vgrajen indikator napoljenosti, ki ga sestavljajo tri zelene LED lučke, ki ponazarjajo stanje napoljenosti baterije.

Za prikaz stanja napoljenosti pritisnite in zadržite gumb merilnika napoljenosti baterij 16. Prikaže se kombinacija treh zelenih LED-lučk, ki ponazori stanje napoljenosti. Če je akumulator preveč izprazen se kazalnik napoljenosti ne bo prikazal, akumulator pa bo treba napolniti.

OPOMBA: Indikator napoljenosti prikazuje samo nivo napoljenosti akumulatorja. Kazalnik ne prikazuje stanja funkcionalnosti orodja, prikaz pa je odvisen od sestavnih delov orodja, temperature in delovnega postopka.

Pritrditev in nastavev ramenskega pasu (sl. D)

Škarje za živo mejo z raztegljivim ročajem so dobavljene z ramenskim pasom.

1. Jeziček ramenskega pasu 17 zaskočite v mesto za namestitvev 10, ki je na enoti, neposredno pred sprožilom VKLOP/IZKLOP, kot je prikazano. Pas namestite tako, da se prilega prek ramen.

Nameščanje modula glave škarij za živo mejo na modul ročaja (sl. A, C)

Kombiniranje modula ročaja 15 na modul glave škarij za živo mejo 21 ustvari podaljšek škarij za živo mejo, ki je dolg pribl 2,1 m.

1. Poravnajte žleb na zunanji strani konca za spajanje modula ročaja 15 z jezičkom na notranji strani dela za spajanje modula glave škarij za živo mejo 21.
2. Objemko z navojem 8 na modulu glave škarij za živo mejo potisnite navzdol do konca in obračajte objemko v smeri gibanja urinega kazalca, dokler se ne ustavi in v celoti pokriva navoje.



OPOZORILO: Vedno preverite in se prepričajte, da je objemka v celoti privita in, da ni več videti navojev. Če objemke ne privijete do konca, lahko to povzroči odklop modulov in tako nastane nevarno stanje. Občasno preverite povezave, da bi zagotovili, da noben navoj ni viden.

Obračanje glave škarij za živo mejo (sl. E–G)

Glava škarij za živo mejo se lahko obrača za 180° in jo lahko zapahnete v sedmih različnih položajih v tem obsegu. Da bi se izognili ukleščanju, ne zagrabite rezil. Nosite rokavice in držite enoto tako, kot je prikazano na sl. G.



OPOZORILO: Pred priklopom baterij na enoto zagotovite, da je glava škarij za živo mejo zapahnjena v položaju.

Za obračanje glave škarij za živo mejo

1. Z eno roko trdno držite glavo škarij za živo mejo, z drugo roko pa pritisnite gumb za odpahnitev **13** in obračajte ročaj glave škarij za živo mejo **14**, da bi obrnili glavo škarij za živo mejo tako.
2. Zapahnite glavo škarij za živo mejo v enega od sedmih delovnih položajev tako, kot je prikazano na sl. F. Za zapahnitev glave škarij za živo mejo v položaju, spustite oprjem na ročaju glave škarij za živo mejo **14**. Preverite, ali je glava škarij za živo mejo zapahnjena v položaju tako, da poskušate premakniti ohišje motorja. Če ni zapahnjena, jo obrnite v najbližji položaj za zapahnitev.

DELOVANJE

Navodila za uporabo



OPOZORILO: Vedno upoštevajte varnostna navodila in ustrezne predpise.



OPOZORILO: Za zmanjšanje tveganja hudih poškodb, izklopite orodje in odklopite paket baterij pred nastavljanjem oz. demontažo/namestitvijo priključkov ali opreme. Nehoteni zagon naprave lahko povzroči poškodbe.

Pravilni položaj rok (sl. G)



OPOZORILO: Da bi zmanjšali tveganje za nastanek hudih telesnih poškodb, **vedno** držite roke v pravilnem položaju, kot prikazuje slika.



OPOZORILO: Da bi zmanjšali tveganje za nastanek hudih telesnih poškodb, bodite **vedno** pripravljeni na možne nenadne spremembe.

Pravilni položaj rok je, ko je ena roka na glavnem ročaju **3** in druga roka na pomožnem ročaju **4**.

Navodila za uporabo



OPOZORILO: Vedno upoštevajte varnostna navodila in ustrezne predpise.



OPOZORILO: Za zmanjšanje nevarnosti hudih telesnih poškodb morate pred nastavitvijo ali demontažo/namestitvijo priključkov oz. pribora izključiti orodje in odstraniti akumulator. Nehoteni zagon oz. vklop lahko povzroči telesne poškodbe.

Vklop in izklop škarij za živo mejo z raztegljivim ročajem (sl. A)

Prepričajte se, ali je glava škarij za živo mejo zapahnjena v enem od sedmih delovnih položajev. Poglejte **razdelek Obračanje glave škarij za živo mejo**.

Za VKLOP enote stisnite ročico za odpahnitev **2** in nato sprožilo vklop/izklop **1**.

Za IZKLOP enote spustite sprožilo vklop/izklop in ročico za odpahnitev.



OPOZORILO: Nikoli ne poskušajte zapahnniti sprožila v VKLOPLJENEM položaju.

Pred začetkom dela škarij za živo mejo z raztegljivim ročajem.



OPOZORILO: Enota ni bila konstruirana tako, da bi zagotovila zaščito proti električnemu udaru, če bi prišlo v stik z nadzemnimi električnimi vodi, zato pogledajte krajevne predpise o varni razdalji do nadzemnih električnih vodov in zagotovite, da je delovni položaj varen in zavarovan in šele nato začnite z delom s podaljšanim ročajem škarij za živo mejo.

- Za varno delovanje morate prebrati in razumeti vsa navodila pred začetkom uporabi škarij za živo mejo z raztegljivim ročajem. Upoštevajte vsa varnostna navodila. Zaradi neupoštevanja spodaj navedenih varnostnih navodil lahko pride do hudih telesnih poškodb.
- Spremljajte potek svojega dela. Uporabljajte zdravo pamet. Ne uporabljajte škarij za živo mejo z raztegljivim ročajem, če ste utrujeni.
- Škarje za živo mejo z raztegljivim ročajem lahko uporabljajo le dobro poučeni odrasli. Nikoli ne dovolite otrokom uporabe škarij.
- Škarje uporabljajte le za delo, za katero je namenjeno.
- Ne dovolite otrokom ali neizkušeni posameznikom uporabe tega orodja.
- Vedno uporabljajte odobreni trdi klobuk, ko uporabljate škarje za živo mejo z raztegljivim ročajem. Padajoči drobir vas lahko hudo poškoduje.
- Med uporabo škarij za travo z raztegljivim ročajem nosite naslednjo varovalno opremo:
 - zaščito glave
 - rokavice za težka dela
 - stabilno obutev
 - varnostna očala ali zaščito za obraz
 - protiprašno masko (če delate v območjih, kjer se praši)
- Ne nosite ohlapnih oblačil ali nakita, ki bi ga lahko zagrabila premikajoča se rezila ali deli raztegljivega ročaja škarij za živo mejo.
- Dolge lase zaščitite tako, da bodo nad rameni, saj boste tako preprečili, da bi jih zagrabili premikajoči se deli orodja.

Med delom s škarkami za živo mejo z raztegljivim ročajem

- Vedno bodite pozorni. Med delom z orodjem uporabljajte zdrav razum.
- Delovno mesto naj bo vedno čisto. Neočiščena območja so velikokrat vzrok poškodb.
- Otroci, živali in opazovalci naj bodo na varni razdalji od orodja. Le upravljavec je lahko v delovnem območju.
- Varno držite orodje z eno roko na ročici sprožila, z drugo pa na raztegljivem ročaju.
- Prsta ne držite na sprožilu dokler niste pripravljeni za delo.
- Pred zagonom orodja se prepričajte, ali se rezila ne dotikajo ničesar.

- Med delovanjem škarij za živo mejo z raztegljivim ročajem morajo biti vsi deli telesa na varni razdalji od orodja.
- Orodje nosite z enega kraja uporabe na drugega
 - z odstranjeno baterijo
 - tako, da držite raztegljiv ročaj v točki ravnotežja
 - s pokritim rezilom
- Ne uporabljajte orodja, če ni dovolj svetlobe.
- Med delom občasno počivajte in spreminjajte delovni položaj, da bi preprečili vrtoglavico.
- Stojte v stabilnem položaju in v ravnotežju. Ne nagibajte se predaleč ali segajte previsoko. Delo nad glavo lahko povzroči izgubo ravnotežja ali izpostavljenost ostrim površinam.
- Na noben način ne uporabljajte pri tem izdelku priključkov ali opreme, ki nista bili dobavljeni z izdelkom, ali sta v teh navodilih za uporabo ugotovljeni kot neprimerni za uporabo s tem izdelkom.

S škarijami za živo mejo z raztegljivim ročajem ne delajte

- ko ste pod vplivom alkohola, zdravil ali drog
- v dežju oz. mokrih ali vlažnih območjih
- v prisotnosti zelo vnetljivih tekočin ali plinov
- če je orodje poškodovano, narobe nastavljeno ali ni popolnoma in varno sestavljeno
- če sprožilo ne vklopi in izklopi orodja; ko spustite sprožilo, se morajo rezila prenehati premikati: pokvarjena stikala mora zamenjati pooblaščen servis; *Glejte Popravila.*
- ko se vam mudi
- ko ste na drevesu ali lestvici
- ko ste v koših na višini, delovnih koših ali delovnih odrih
- med močnim vetrom ali med viharjem

Navodila za rezanje žive meje (sl. A, H–L)



NEVARNOST: NE PRIBLIŽUJTE ROK REZILU.



OPOZORILO: Da bi se obvarovali poškodb, upoštevajte naslednje:

- *PRED UPORABO PREBERITE NAVODILA ZA UPORABO; SHRANITE NAVODILA ZA UPORABO*
- *Pred vsako uporabo preglejte živo mejo, ali v njej ni tujkov, kot so žice ali žične ograje*
- *ROKE IMEJTE VEDNO NA ROČAJIH; NE DELAJTE Z ROKAMI NAD GLAVO;*
- *NAPRAVE NE UPORABLJAJTE V MOKREM OKOLIJU.*



PREVIDNOST: REZILU LAHKO DELUJE TUDI PO TEM, KO STE ORODJE UGASNILI.

OPOMBA: Zablokirano rezilo ali dolge veje lahko povzročijo škodo.

DELOVNI POLOŽAJ (sl. H, I) – Ohranjajte varno stojišče ter ravnotežje in se ne iztegujte preveč. Med uporabo škarij nosite zaščitna očala in nedrsečo obutev. Trdno primite orodje z obema rokama in ga vklopite. Škarje za živo mejo vedno držite na način, kot je prikazano na sl. H in sl. I: z eno roko na ročaju

s stikalom **3** in z drugo roko na pomožnem ročaju **4**. Nikoli ne držite orodja za glavo škarij za živo mejo **12**.

OBREZOVANJE PODRASTJA (Fig J) – Najbolj učinkovit način obrezovanja je širok zamah roke in podajanje zob rezila skozi vejice. Za najboljše rezultate rahlo nagnite rezilo navzdol, v smeri pomika škarij.

VIŠINA ŽIVE MEJE (sl. K) – Za določitev natančne višine žive meje lahko uporabite košček nitke kot vodilo.

OBLIKOVANJE STRANI ŽIVE MEJE (sl. P) – Škarje usmerite kot je prikazano in začnite z obrezovanjem od spodaj navzgor.

Smernice za oblikovanje žive meje (ZK in Irska)

- Živo mejo in grmičevje obrezujte s sezonskimi listi (vsako leto z novimi listi) in sicer junija in oktobra.
- Trajno zelene rastline obrezujte aprila in avgusta.
- Iglavce in druge hitro rastoče grme obrezujte vsakih šest tednov od maja do oktobra.

Napotki za obrezovanje (Avstralija in Nova Zelandija)

- Živo mejo in grmičevje obrezujte s sezonskimi listi (vsako leto z novimi listi) in sicer decembra in marca.
- Trajno zelene rastline obrezujte septembra in februarja.
- Iglavce in druge hitro rastoče grme obrezujte vsakih šest tednov od oktobra do marca.

VZDRŽEVANJE

Vaše električno orodje je namenjeno dolgotrajnemu obratovanju z minimalnim vzdrževanjem. Dolgoročno zadovoljivo delovanje je odvisno od pravilne nege in rednega čiščenja orodja.



OPOZORILO: za zmanjšanje tveganja hudih poškodb, izklopite orodje in odklopite paket baterij pred nastavljanjem oz. demontažo/namestitvijo priključkov ali opreme. Nehoteni zagon naprave lahko povzroči poškodbe.

Polnilnika in paketa akumulatorjev ni mogoče servisirati.



Mazanje

Električno orodje ne zahteva dodatnega mazanja.

Mazanje (sl. A)

Žagini listi

1. Po uporabo skrbno očistite rezilo **11** s topilom za smole.
2. Po čiščenju namažite izpostavljene dele rezila s tankim filmom maziva.
3. Škarje za živo mejo obrnite z rezilom proti tlom in pustite, da deluje nekaj sekund ob polni hitrosti, da bi se mazivo dobro porazdelilo.

Vzdrževanje rezila (sl. M)

Rezila so izdelana iz zelo kakovostnega kaljenega jekla in z normalno uporabo škarij brušenje rezil ne bo potrebno. Če škarije po nesreči zadenejo ob žično ograjo, kamenje, steklo ali drug trd predmet, kot je prikazano na sl. M, se lahko poškoduje

rezilo. Če se rezilo pomika običajno in poškodba ne ovira pravnega delovanja rezila, poškodbe ni treba odpraviti. Če je pomikanje rezila zaradi poškodbe oteženo, odstranite baterijo in s fino pilo ali brusnim kamnom odstranite poškodbo na rezilu. Če po nesreči izpustite škarje na tla, pred uporabo škarij preverite nastale poškodbe. Če je rezilo zvito, ohišje počeno, če so ročajji zlomljeni ali če opazite kakšno drugo poškodbo, ki lahko vpliva na varno delovanje škarij, se pred ponovno uporabo orodja obrnite na pooblaščenega serviserja DEWALT, ki bo odpravil nastale poškodbe.

Gnojila in druge vrtno kemikalije vsebujejo snovi, ki močno pospešujejo korozijo kovin. Škarij ne shranjujte v bližini umetnih gnojil ali kemikalij.

Odstranite baterijo in škarje očistite le z blago milnico in vlažno krpo. Pazite, da tekočina ne prodre v notranjost; nikoli ne potopite nobenega dela naprave v vodo. Po čiščenju nanesite tanek sloj strojnega olja, tako, da preprečite rjavenje rezil.

Brušenje rezila (sl. N)



PREVIDNOST: Za odlične rezultate rezanja mora biti rezilo vedno ostro. Topa rezila ne režejo čisto.



PREVIDNOST: Ko brusite rezilo, zagotovite, da bo baterija odstranjena.



PREVIDNOST: TAKOJ ZAMENJAJTE RAZPOKANO ALI POŠKODOVANO REZILO.

Priporočamo, da rezilo nabrusijo v tovarniškem servisu DEWALT. Vendar pa lahko rezilo lahko nabrusite sami s fino pilo **18**.

1. Rezila škarij za živo mejo **19** uporabljajte, dokler niso odmaknjena.
2. Zagotovite, da bo ročica za zapahnitev aktivirana, da se rezilo ustavlja in da se baterijo odstraniti pred začetkom brušenja rezila.
3. Nosite prave zaščitne rokavice in zaščitna očala in bodite pazljivi, da se ne porežete.
4. Previdno brusite rezalne robove rezila s fino pilo. Brusite proti rezalnemu robu **20** tako, da ohranite izvorno kot rezanja (38 stopinj od vodoravnega položaja). Brusite le ravne rezilne robove rezila. Ne brusite tam, kjer se rezalni rob upogne v središče rezila.
5. Obrnite škarje, da bi nabrusili še spodnje rezilo.
6. Ponavljajte korake, da bi nabrusili še nasprotno stran vsakega rezila.



Čiščenje



OPOZORILO: Odstranite umazanijo in prah iz glavnega ohišja z izpihovanjem s suhim zrakom, ko opazite, da se prah nabere v in okoli odprtih za zračenje. Med opravljanjem tega postopka nosite ustrezno zaščito za oči in masko za obraz.



OPOZORILO: Za čiščenje nekovinskih delov orodja nikoli ne uporabljajte kemičnih sredstev ali drugih močnih kemikalij. Take kemikalije lahko oslabijo materiale, iz

katerih so izdelani ti deli. Uporabite samo krpo, navlaženo z vodo oz. milnico. Pazite, da voda ne prodre v notranjost orodja; nikoli ne potopite nobenega dela orodja v tekočino.

Izbirna oprema



OPOZORILO: Ker dodatna oprema, ki je ni izdelalo podjetje DEWALT, ni bila preizkušena s tem orodjem, je njena uporaba lahko nevarna. Da bi zmanjšali nevarnost poškodb, uporabljajte le opremo, ki jo priporoča DEWALT.

Če potrebujete več informacij glede ustreznosti dodatne opreme, se obrnite na svojega prodajalca.

Varovanje okolja



Odpadke odlagajte ločeno. Izdelkov in baterij, ki so označeni s tem simbolom, ne odstranjujte skupaj z ostalimi gospodinjstvi odpadki.

Izdelki in baterije vsebujejo materiale, ki jih je mogoče znova uporabiti ali reciklirati, kar zmanjšuje potrebo po surovinah. Električne izdelke in baterije reciklirajte v skladu s krajevnimi predpisi. Za dodatne podrobnosti obiščite spletno stran www.2helpU.com.

Polnilni akumulator

Ta akumulator z dolgo življenjsko dobo morate napolniti, ko ne zmore več zagotavljati dovolj energije za dela, ki jih je orodje prej opravljal z lahkoto. Ob koncu njene tehnične življenjske dobe ravnajte z njo v skladu s predpisi za varovanje okolja:

- Do konca izpraznite baterijo, nato jo odstranite iz orodja.
- Litijevo-ionske akumulatorje je mogoče reciklirati. Odnesite jih k svojemu prodajalcu ali v obrat za recikliranje. Zbrane baterije bodo reciklirane oz. odstranjene med odpadke v skladu s predpisi.

ŠIŠAČ ŽIVICE OD 18 V

DCMPH566

Čestitamo!

Odabrali ste alat tvrtke DEWALT. Godine iskustva i neprekidnih poboljšanja čine DEWALT jednim od najpouzdanijih partnera za korisnike profesionalnih električnih alata.

Tehnički podaci

| | | DCMPH566 |
|--|---------|----------|
| Napon | V DC | 18 |
| Vrsta baterije | | Li-Ion |
| SPM | | 2800 |
| Masa (bez baterije) | kg | 3,6 |
| Vrijednosti buke i vrijednosti vibracija (troosni vektorski zbroj) u skladu s normom EN62841-1 | | |
| L_{PA} (razina emisije zvučnog tlaka) | dB(A) | 81,6 |
| L_{WA} (snaga zvuka) | dB(A) | 93 |
| K (nesigurnost za danu razinu zvuka) | dB(A) | 1,2 |
| Vrijednost emisija vibracija $a_h =$ | | |
| | m/s^2 | 2,5 |
| Nesigurnost K = | | |
| | m/s^2 | 1,5 |

Vibracije i/ili buka navedene na ovom informacijskom listu izmjerene su u skladu sa standardiziranim ispitivanjem opisanim u dokumentu EN62841 i mogu se upotrijebiti za međusobno uspoređivanje alata. Može se upotrijebiti za preliminarnu procjenu izloženosti.



UPOZORENJE: Deklarirana razina emisije vibracija i/ili buke odnosi se na glavne primjene alata. Međutim, ako se alat koristi u drugim primjenama, s drugim nastavcima ili ako je loše održavan, emisija vibracija i/ili buke mogla bi se razlikovati. To može značajno povećati razinu izloženosti tijekom ukupnog vremena upotrebe.

Pri procjeni razine izloženosti vibracijama i/ili buci potrebno je uzeti u obzir vrijeme tijekom kojeg je alat isključen i vrijeme dok je uključen, ali se ne upotrebljava za izvođenje radova. To može značajno smanjiti razinu izloženosti tijekom ukupnog vremena upotrebe.

Provjerite dodatne sigurnosne mjere za zaštitu korisnika od učinaka vibracija i/ili buke kao što su: održavanje alata i pribora, održavanje ruku toplima (važno za vibracije), organizacija radnih procedura.

Deklaracija o usklađenosti EZ-a

Direktiva o strojevima



Šišač živice od 18 V DCMPH566

DEWALT izjavljuje da su proizvodi opisani u odjeljku **Tehnički podaci** u skladu s direktivama:

2006/42/EZ, EN60745-1 :2010, ISO 10517 :2019.

2000/14/EZ, dodatak V

DEKRA Certification B.V.

Meander 1051 / P.O. box 5185

6525 MJ ARNHEM / 6802 ED

ARNHEM, Netherlands

LPA (izmjereni zvučni tlak) 81,6 dB(A)

nesigurnost (K) = 3,0 dB(A)

LWA (zajamčena snaga zvuka) 95 dB(A)

Ovi proizvodi također su usklađeni s direktivama 2014/30/EU i 2011/65/EU. Za dodatne informacije kontaktirajte s tvrtkom DEWALT putem sljedeće adrese ili pogledajte prilog na kraju priručnika.

Dolje potpisani odgovoran je za usklađenost tehničke dokumentacije i ovu izjavu iznosi u ime tvrtke DEWALT.

Markus Rempel

Vice-President Engineering, PTE-Europe

DEWALT, Richard-Klinger-Straße 11,

D-65510, Idstein, Germany

21.10.2019.



Upozorenje: Pročitajte priručnik s uputama kako biste smanjili rizik od ozljeda.

Definicije: Sigurnosne smjernice

Definicije navedene u nastavku opisuju razinu ozbiljnosti svih upozorenja. Pročitajte priručnik i obratite pažnju na ove simbole.



OPASNOST: Označava neposrednu rizičnu okolnost koja će, ako se ne izbjegne, **rezultirati ozbiljnim ozljedama ili smrću.**



UPOZORENJE: Označava potencijalno rizičnu okolnost koja, ako se ne izbjegne, **može rezultirati ozbiljnim ozljedama ili smrću.**



OPREZ: Označava potencijalno rizičnu okolnost koja, ako se ne izbjegne, **može rezultirati manjim ili srednje teškim ozljedama.**

NAPOMENA: Naznačuje praksu **koja nije vezana uz tjelesne ozljede, a ako se ne izbjegne, može rezultirati materijalnom štetom.**

| Baterije | | | | Punjači/vrijeme punjenja (minute) | | | | | | | |
|----------|-----------------|----------|-----------|-----------------------------------|--------|--------|--------|--------|---------|--------|--------|
| Kat. br. | V _{oc} | Ah | Masa (kg) | DCB104 | DCB107 | DCB112 | DCB113 | DCB115 | DCB118 | DCB132 | DCB119 |
| DCB546 | 18/54 | 6,0/2,0 | 1,05 | 60 | 270 | 170 | 140 | 90 | 60 | 90 | X |
| DCB547 | 18/54 | 9,0/3,0 | 1,46 | 75* | 420 | 270 | 220 | 135* | 75* | 135* | X |
| DCB548 | 18/54 | 12,0/4,0 | 1,44 | 120 | 540 | 350 | 300 | 180 | 120 | 180 | X |
| DCB181 | 18 | 1,5 | 0,35 | 22 | 70 | 45 | 35 | 22 | 22 | 22 | 45 |
| DCB182 | 18 | 4,0 | 0,61 | 60/40** | 185 | 120 | 100 | 60 | 60/40** | 60 | 120 |
| DCB183/B | 18 | 2,0 | 0,40 | 30 | 90 | 60 | 50 | 30 | 30 | 30 | 60 |
| DCB184/B | 18 | 5,0 | 0,62 | 75/50** | 240 | 150 | 120 | 75 | 75/50** | 75 | 150 |
| DCB185 | 18 | 1,3 | 0,35 | 22 | 60 | 40 | 30 | 22 | 22 | 22 | X |
| DCB187 | 18 | 3,0 | 0,54 | 45 | 140 | 90 | 70 | 45 | 45 | 45 | 90 |
| DCB189 | 18 | 4,0 | 0,54 | 60 | 185 | 120 | 100 | 60 | 60 | 60 | 120 |

*Datumaska oznaka 201811475B ili novija

**Datumaska oznaka 201536 ili novija



Naznačuje rizik od strujnog udara.



Označava rizik od požara.

OPĆA SIGURNOSNA UPOZORENJA ZA ELEKTRIČNE ALATE



UPOZORENJE: Proučite sva sigurnosna upozorenja, upute, ilustracije i specifikacije isporučene uz ovaj električni alat. Nepoštivanje uputa navedenih u nastavku može rezultirati strujnim udarom, požarom i/ili ozbiljnim ozljedama.

UPOZORENJA I UPUTE ČUVAJTE ZA SLUČAJ POTREBE.

Izraz "električni alat" u upozorenjima odnosi se na električni alat napajan iz strujne utičnice (sa žicom) ili električni alat napajan akumulatorskom baterijom (bez žice).

1) Sigurnost na radnome mjestu

- Radno mjesto održavajte čistim i dobro osvijetljenim.** Zakrčeni i mračni prostori dovode do nezgoda.
- S električnim alatima ne radite u eksplozivnom okruženju, kao što je blizina zapaljivih tekućina, plinova ili prašine.** Električni alati stvaraju iskre koje mogu zapaliti prašinu ili pare.
- Pri radu s električnim alatom držite podalje promatrače i djecu.** Zbog odvratanja pozornosti mogli biste izgubiti nadzor nad uređajem.

2) Zaštita od električne struje

- Utičkači električnih alata moraju odgovarati utičnicama. Nikad i ni na koji način ne prepravljajte utikač.** Pri upotrebi električnih alata s uzemljenjem ne koristite prilagodne utikače. Neizmijenjeni utikači i odgovarajuće utičnice smanjit će rizik od strujnog udara.
- Izbjegavajte fizički kontakt s uzemljenim površinama poput cijevi, radijatora, metalnih okvira i hladnjaka.** Ako je tijelo uzemljeno, rizik od strujnog udara je povećan.
- Električne alate ne izlažite kiši ni vlazi.** Prodiranje vode u električni alat povećat će rizik od strujnog udara.

- Kabel ne upotrebljavajte za nepredviđene namjene. Kabel ne upotrebljavajte za nošenje, povlačenje ili odvajanje utikača alata iz električne utičnice. Kabel držite daleko od izvora topline, ulja i oštrih ili pokretnih dijelova.** Oštećeni ili zapleteni kabel povećat će rizik od strujnog udara.
- Pri radu s električnim alatom na otvorenom upotrijebite produžni kabel koji je za to predviđen.** Upotreba kabela prikladnog za otvorene prostore smanjuje rizik od strujnog udara.
- Ako nije moguće izbjeći upotrebu električnog alata u vlažnim uvjetima, upotrijebite napajanje s diferencijalnom sklopkom za zaštitu od neispravnosti uzemljenja (RCD).** Upotreba sklopke na diferencijalnu struju (RCD) smanjuje rizik od strujnog udara.

3) Osobna sigurnost

- Pri radu s električnim alatom budite oprezni i razumni. Ne koristite električni alat ako ste umorni ili pod utjecajem droga, alkohola ili lijekova.** Trenutak nepažnje tijekom rada s električnim alatom može dovesti do ozbiljnih ozljeda.
- Koristite opremu za osobnu zaštitu. Uvijek koristite zaštitu za oči.** Upotreba zaštitne opreme poput maske protiv prašine, sigurnosnih neklizajućih cipela, šljema ili zaštite sluha u odgovarajućim uvjetima smanjit će rizik od tjelesnih ozljeda.
- Spriječite nenamjerno uključivanje. Prije priključivanja u električnu mrežu ili umetanja baterije, kao i prije uzimanja ili nošenja alata, provjerite je li prekidač u isključenom položaju.** Nošenje električnog alata tako da je prst na prekidaču ili priključivanje električnog alata kojemu je prekidač uključen dovodi do nezgoda.
- Prije nego što uključite električni alat, uklonite s njega sve ključeve za prilagođavanje i sl.** Ostavljanje ključa na rotirajućem dijelu električnog alata može dovesti do ozljede.

- e) **Ne posežite predaleko. Pazite na ravnotežu i zauzmite stabilan položaj.** To omogućuje bolji nadzor nad električnim alatom u neočekivanim situacijama.
- f) **Nosite odgovarajuću odjeću. Ne nosite široku odjeću ili nakit. Kosu i odjeću uvijek držite daleko od pokretnih dijelova.** Pokretni dijelovi mogu zahvatiti labavo obučenu odjeću, nakit ili dugu kosu.
- g) **Ako je moguće priključiti uređaje za odvođenje i prikupljanje prašine, pazite na njihovo pravilno povezivanje i upotrebu.** Upotreba uređaja za prikupljanje prašine može smanjiti opasnosti vezane uz prašinu.
- h) **Ne dopustite da poznavanje alata koje ste stekli temeljem česte uporabe alata dovede do samozadovoljstva i zanemarivanja sigurnosnih propisa za alate.** Nemarna radnja može izazvati tešku ozljedu u djeliću sekunde.

4) Upotreba i čuvanje električnih alata

- a) **Ne primjenjujte silu na električni alat. Upotrijebite odgovarajući električni alat za posao koji obavljate.** Prikladan električni alat bolje će i sigurnije obaviti posao brzinom za koju je predviđen.
- b) **Ne koristite električni alat ako se prekidač ne može prebaciti u isključeni ili uključeni položaj.** Svaki električni alat kojim se ne može upravljati pomoću prekidača predstavlja opasnost i potrebno ga je popraviti.
- c) **Prije podešavanja, zamjene pribora ili pohrane električnog alata izvucite utikač iz utičnice odvojite i/ili uklonite bateriju ako se ona može odvojiti.** Ove mjere sigurnosti smanjuju rizik od nehotičnog pokretanja električnog alata.
- d) **Električne alate koji se ne upotrebljavaju pohranite izvan dohvata djece i ne dopustite upotrebu osobama koje nisu upoznate s alatom ili ovim uputama.** Električni alati opasni su ako njima rade nestručni korisnici.
- e) **Održavajte električne alate i pribor. Provjerite ima li otklona ili savijenih pokretnih dijelova, napuklih dijelova ili drugih okolnosti koje mogu utjecati na rad električnog alata. Ako je alat oštećen, popravite ga prije upotrebe.** Velik broj nezgoda uzrokovan je loše održanim električnim alatima.
- f) **Rezne alate održavajte oštroma i čistima.** Pravilno održavanje reznih alata i njihovih oštrica smanjuje mogućnost savijanja i olakšava upravljanje.
- g) **Električni alat, pribor itd. upotrebljavajte u skladu s ovim uputama te uzimajući u obzir radne uvjete i posao koji je potrebno obaviti.** Upotreba električnog alata za poslove za koje nije predviđen može dovesti do opasnih situacija.
- h) **Rukohvate i prihvatne površine održavajte suhima, čistima i bez prisutnosti ulja ili masti.** Klizavi rukohvati i prihvatne površine ne omogućuju sigurno rukovanje i upravljanje alatom u neočekivanim situacijama.

5) Upotreba i čuvanje akumulatorskih baterija

- a) **Punite isključivo punjačem koji je odredio proizvođač.** Punjač koji je pogodan za jednu vrstu baterije može predstavljati rizik od požara ako se upotrebljava uz druge baterije.
- b) **Električne alate upotrebljavajte isključivo uz preporučene baterije.** Upotreba drugih baterija može predstavljati rizik od ozljede i požara.
- c) **Kad baterija nije u upotrebi, držite je podalje od ostalih metalnih predmeta poput spajalica za papir, ključeva, čavala, vijaka i drugih manjih metalnih predmeta koji mogu uzrokovati kratki spoj baterijskih priključaka.** Kratki spoj priključaka baterije može uzrokovati eksploziju ili požar.
- d) **U slučaju nepravilne upotrebe iz baterije bi mogla iscuriti tekućina. Izbjegavajte kontakt. Ako dođe do slučajnog kontakta, isperite vodom. Ako tekućina dospije u oči, odmah potražite liječničku pomoć.** Tekućina iz baterije može uzrokovati iritacije i opekline.
- e) **Ne upotrebljavajte bateriju ili alat koji je oštećen ili izmijenjen.** Oštećene ili izmijenjene baterije mogu imati nepredvidljivo ponašanje i dovesti do požara, eksplozije ili opasnosti od ozljede.
- f) **Ne izlažite bateriju ili alat vatri ili prekomjernoj temperaturi.** Izlaganje vatri ili temperaturi iznad 130 °C može izazvati eksploziju.
- g) **Slijedite sve upute za punjenje i ne punite bateriju ili alat izvan raspona temperature navedenog u uputama.** Nepravilno punjenje ili punjenje izvan navedenog raspona temperature može oštetiti bateriju i povećati opasnost od požara.

6) Servisiranje

- a) **Električne alate servisirajte kod kvalificiranog servisera i upotrebom identičnih zamjenskih dijelova.** To omogućuje sigurnu uporabu alata.
- b) **Nikada ne servisirajte oštećene baterije.** Servisiranje baterija smije obavljati samo proizvođač ili ovlašteni servisni centar.

Dodatne sigurnosne upute za šišače živice



UPOZORENJE: Rezni elementi nastavljaju s pomicanjem i nakon isključivanja motora.

- **Sve dijelove tijela držite daleko od oštrice. Ne uklanjajte odrezani materijal i ne pridržavajte materijal koji je potrebno rezati dok su oštrice pokrenute.** Oštrice se nastavljaju kretati nakon isključivanja prekidača. Trenutak nepažnje tijekom rada s šišačem živice može dovesti do ozbiljnih ozljeda.
- **Nosite šišač živice za ručku sa zaustavljenom oštricom i pazite da ne uključite strujni prekidač.** Pravilno nošenje šišača živice smanjuje opasnost od slučajnog pokretanja i ozljede osobe oštricom.
- **Tijekom prenošenja ili skladištenja šišača živice uvijek postavite poklopac oštrice.** Pravilno rukovanje šišačem živice smanjuje opasnost od ozljede osobe oštricom.

- **Kada uklanjate zaglavljene materijal ili servisirate jedinicu, osigurajte da budu isključeni svi strujni prekidači i da bude uklonjena ili odspojena baterija.** Neočekivano pokretanje šišača živice za vrijeme uklanjanja zaglavljene materijala ili servisiranja može dovesti do teške ozljede osobe.
- **Držite šišač živice isključivo za izolirane rukohvate jer bi oštrica mogla doći u dodir sa skrivenim ožičenjima.** U slučaju kontakta oštrica sa žicom pod naponom taj se napon može prenijeti na izložene metalne dijelove šišača živice i uzrokovati strujni udar rukovatelja.
- **Držite sve strujne kabele i žice daleko od područja rezanja.** Strujni kabele ili žice mogu se sakriti u živice ili grmlje i slučajno porezati oštricom.
- **Ne upotrebljavajte šišač živice u lošim vremenskim uvjetima, a posebno kada postoji opasnost od groma.** To smanjuje opasnost od udara groma.
- **Da smanjite opasnost od strujnog udara, nikada ne upotrebljavajte produljeni šišač živice blizu vodova strujnog napajanja.** Kontakt ili uporaba u blizini strujnih vodova može izazvati tešku ozljedu ili smrtonosni strujni udar.
- **Uvijek upotrebljavajte dvije ruke kada upravljate produljenim šišačem živice.** Držite produljeni šišač živice s obje ruke da izbjegnute gubitak kontrole.
- **Uvijek upotrebljavajte zaštitu glave kada upravljate štitnikom produljenog šišača živice.** Ostaci koji padaju mogu izazvati tešku ozljedu osobe.
- **Provjerite postoje li strani predmeti na živici kao što su npr. žičane ograde.**
- Šišač živice namijenjen je uporabi od strane rukovatelja na razini tla i ne na ljestvama ili drugom nestabilnom potpornju; prije uporabe šišača živice korisnik treba osigurati da postojeći uređaji za blokadu pokretnih elemenata (npr. prošireno okno i zakretni element) budu u blokiranom položaju.
- Predviđena namjena opisana je u priručniku. Upotreba bilo kojeg dodatnog dijela ili opreme, kao i izvođenje bilo kojih radnji pomoću ovog alata koje nisu opisane u ovom priručniku može predstavljati opasnost od tjelesne ozljede i/ili materijalne štete.
- Alat nemojte nositi držeći ga za prednju ručku, prekidač ili okidač ako akumulator nije uklonjen.
- Ako do sada niste koristili šišač živice, preporučuje se da osim proučavanja ovog priručnika zatražite i praktične upute od iskusnog korisnika.
- Nikada ne dodirujte oštrice dok je alat pokrenut.
- Ne pokušavajte prisilno zaustaviti kretanje oštrica.
- Alat nikad ne odlažite dok se kretanje oštrica u cijelosti ne prekine.
- Redovito provjeravajte oštrice zbog moguće istrošenosti i oštećenja. Ne koristite alat ako su oštrice oštećene.
- Tijekom obrezivanja pazite da ne zahvatite čvrste predmete (npr. metalne žice, ograde). Ako slučajno zahvatite bilo kakav predmet te vrste, smjesta isključite alat i provjerite moguća oštećenja.

- Ako alat počne neobičajno vibrirati, odmah ga isključite i provjerite moguća oštećenja.
- Ako alat prestane raditi, odmah ga isključite. Prije uklanjanja zaglavljenih predmeta izvadite akumulator.
- Nakon uporabe preko oštrica navucite isporučenu navlaku. Alat pohranite pazeći da oštrica ne bude izložena.
- Pri uporabi ovog alata uvijek se pobrinite da budu postavljeni svi štitnici. Nikada ne pokušavajte koristiti nepotpuni alat ili alat na kojem su izvođene neovlaštene izmjene.
- Nikada ne dopustite djeci da rukuju alatom.
- Pazite na padajući otpad kad režete visoke strane živice.
- Alat uvijek držite objema rukama za njegove rukohvate.

Stalno prisutni rizici

Usprkos primjenjivanju važećih sigurnosnih propisa i sigurnosnih uređaja, određene stalno prisutne rizike nije moguće izbjeći. To su:

- Oštećenje sluha.
- Rizik od tjelesnih ozljeda uslijed letećih čestica.
- Rizik od opekotina uslijed zagrijavanja pribora tijekom rada.
- Rizik od tjelesnih ozljeda uslijed dulje upotrebe.

SAČUVAJTE OVE UPUTE

Punjači

Punjači tvrtke DeWALT ne zahtijevaju prilagođavanje i projektirani su za što jednostavniju upotrebu.

Zaštita od električne struje

Elektromotor je projektiran za samo jedan napon. Uvijek provjerite odgovara li napon baterije naponu navedenom na opisnoj oznaci. Također provjerite odgovara li napon vašeg punjača naponu gradske mreže.



Ovaj DeWALT punjač dvostruko je izoliran u skladu sa smjernicom EN60335, stoga žica uzemljenja nije potrebna.

Ako je kabel napajanja oštećen, potrebno ga je zamijeniti posebnim kabelom dostupnim putem ovlaštenog servisa tvrtke DeWALT.

Zamjena strujnog utikača (samo za U.K. i Irsku)

Ako je potrebno postaviti novi strujni utikač:

- Na siguran način odbacite stari utikač.
- Smeđi vodič spojite na fazni priključak u utikaču.
- Plavi vodič spojite na neutralni priključak u utičnici.



UPOZORENJE: Na priključak uzemljenja nije potrebno ništa povezivati.

Slijedite upute za ugradnju isporučene uz utikač dobre kvalitete. Preporučeni osigurač: 3 A.

Upotreba produžnog kabela

Produžni kabel upotrijebite samo ako je to neizbježno. Upotrijebite odobreni produžni kabel koji je pogodan za ulaznu snagu vašeg punjača (pregledajte **Tehničke podatke**). Najmanja debljina vodiča je 1 mm², a najveća duljina je 30 m.

U slučaju upotrebe kabela na kolutu, kabel uvijek potpuno odmotajte.

Važne sigurnosne upute za sve punjače baterija

SACUVAJTE OVE UPUTE: Ovaj priručnik sadrži važne upute o sigurnosti i upotrebi kompatibilnih punjača (pregledajte **Tehničke podatke**).

- Prije upotrebe punjača pročitajte sve upute i oznake upozorenja na punjaču, bateriji i proizvodu koji koristi bateriju.



UPOZORENJE: Opasnost od strujnog udara. Ne dopustite da u punjač dospije bilo kakva tekućina. Može doći do strujnog udara.



UPOZORENJE: Preporučujemo uporabu sklopke na diferencijalnu struju od 30 mA ili manje.



OPREZ: Rizik od opekline. Da biste smanjili rizik od ozljede, punite samo punjive baterije tvrtke DEWALT. Ostale vrste baterija mogu prsnuti te uzrokovati tjelesne ozljede i materijalnu štetu.



OPREZ: Djeca trebaju biti pod nadzorom kako se ne bi igrala uređajem.

NAPOMENA: U određenim uvjetima strani predmeti mogu uzrokovati kratki spoj izloženih kontakata u punjaču dok je punjač priključen u električno napajanje. Električno vodljivi strani predmeti kao što su, između ostalih, čelična vuna, aluminijska folija ili bilo kakve naslage metalnih čestica, moraju se držati podalje od otvora punjača. Punjač uvijek isključite iz električnog napajanja ako baterija nije postavljena. Punjač prije čišćenja isključite iz napajanja.

- **Bateriju NE POKUŠAVAJTE puniti punjačima koji nisu navedeni u ovom priručniku.** Punjač je predviđen samo za određeni tip baterije.
- **Ovi punjači predviđeni su samo za punjenje DEWALT punjivih baterija.** Bilo kakva druga upotreba može rezultirati požarom ili strujnim udarom.
- **Punjač ne izlažite snijegu ni kiši.**
- **Dok punjač izvlačite iz utičnice, ne povlačite za kabel, nego za utikač.** Time smanjujete mogućnost oštećivanja utikača ili kabela.
- **Pobrinite se da kabel ne bude postavljen tako da se na njega može nagaziti, zaplesti o njega ili ga oštetiti na bilo koji način.**
- **Ne upotrebljavajte produžne kabele osim ako je to neizbježno.** Nepravilna upotreba produžnih kabela može rezultirati opasnošću od požara ili strujnog udara.
- **Na punjač ne stavljajte nikakve predmete, a sam punjač ne postavljajte na mekanu površinu koja bi mogla blokirati otvore za prozračivanje i uzrokovati prekomjerno zagrijavanje unutrašnjosti.** Punjač postavite podalje od bilo kakvog izvora topline. Punjač se prozračuje kroz otvore na vrhu i dnu kućišta.
- **Punjač ne upotrebljavajte ako su kabel ili utikač oštećeni**—odmah ih zamijenite.
- **Punjač ne upotrebljavajte ako je primio snažan udarac, ako je ispušten na tlo ili ako je oštećen na bilo koji način.** Predajte ga u ovlaštenu servis.
- **Punjač ne rastavljajte. Ako je potrebno servisiranje ili popravak odnesite ga u ovlaštenu servis.** Nepravilno sastavljanje može rezultirati požarom ili strujnim udarom.

- *Ako se kabel napajanja ošteti, odmah ga treba zamijeniti proizvođač, njegov ovlaštenu servisni predstavnik ili podjednako kvalificirana osoba radi izbjegavanja opasnosti.*
- **Prije bilo kakvog čišćenja punjač odvojite od električne mreže. Na ovaj će se način smanjiti opasnost od strujnog udara.** Uklanjanje baterije neće smanjiti ovu opasnost.
- **NE pokušavajte međusobno povezati više punjača.**
- **Punjač je projektiran za rad sa standardnom električnom mrežom u kućanstvu od 230 V. Ne pokušavajte upotrebljavati uz neki drugi napon.** Ovo se ne odnosi na automobilske punjače.









Punjenje baterije (sl. B)

1. Punjač priključite u odgovarajuću električnu utičnicu prije umetanja baterija.
2. Umetnite bateriju **6** u punjač i pazite da se potpuno učvrsti u punjaču. Crvena lampica (punjenja) neprekidno će treperiti, što znači da je punjenje započelo.
3. Dovršetak punjenja bit će naznačen ravnomjernim svijetljenjem crvene lampice. Baterija je potpuno napunjena i može se odmah koristiti ili ostaviti u punjaču. Kako biste izvadili bateriju iz punjača, držite pritisnut gumb za **7** na bateriji.

NAPOMENA: Litij ionske baterije prije prve upotrebe potpuno napunite za maksimalnu učinkovitost i vijek trajanja.

Upotreba punjača

Za status punjenja baterije pogledajte donju tablicu.

| Pokazivači punjenja | |
|--|---|
|  | Punjenje   |
|  | Potpuno napunjeno   |
|  | Odgoda u slučaju vruće ili hladne baterije.*   |

*Crveno svjetlo nastavit će treperiti, no žuta indikatorska lampica ravnomjerno će svijetliti kada je ova funkcija aktivna. Kada baterija postigne odgovarajuću temperaturu, žuta lampica će se isključiti, a punjač će nastaviti s punjenjem.

Kompatibilni punjač(i) neće puniti neispravnu bateriju. Punjač će uputiti na neispravnu bateriju tako što neće svijetliti.

NAPOMENA: To može predstavljati i problem s punjačem.

Ako punjač naznačuje problem, odnesite punjač i bateriju na testiranje u ovlaštenu servis.

Odgoda u slučaju vruće/hladne baterije

Ako punjač detektira da je baterija prevruća ili prehladna, automatski se aktivira odgoda u slučaju vruće ili hladne baterije, koja odgađa punjenje sve dok baterija ne postigne odgovarajuću temperaturu. Punjač se potom automatski prebacuje u način punjenja baterije. Ova značajka omogućuje produljenje vijeka trajanja baterije.

Hladna baterija puni se sporije od tople. Baterija će se puniti sporije tijekom cijelog ciklusa punjenja i neće postići maksimalnu brzinu punjenja čak ni kada se zagrije.

Punjač DCB118 opremljen je ugrađenim ventilatorom za hlađenje baterije. Ventilator će se automatski uključiti u slučaju potrebe. Punjač ne koristite ako ventilator nije ispravan ili ako su ventilacijski otvori začepljeni. Pazite da predmeti ne upadnu u punjač.

Sustav elektroničke zaštite

XR litij-ionske baterije opremljene su sustavom elektroničke zaštite koji ih štiti od preopterećenja, pregrijavanja i prekomjernog pražnjenja.

Alat će se automatski isključiti ako se aktivira sustav elektroničke zaštite. U tom slučaju stavite litij-ionsku bateriju u punjač i pričekajte da se potpuno napuni.

Montaža na zid

Ovi punjači predviđeni su za postavljanje na zid te na stol ili radnu površinu u uspravnom položaju. U slučaju postavljanja na zid postavite punjač blizu strujne utičnice te dalje od kutova i drugih prepreka koje mogu zapriječiti protok zraka. Poledinu punjača upotrijebite kao predložak za označavanje položaja vijaka na zidu. Čvrsto postavite punjač pomoću vijaka za knauf (kupuju se zasebno) najmanje duljine 25,4 mm i promjera glave 7–9 mm i zategnite ih do optimalne dubine tako da oko 5,5 mm bude iznad površine. Poravnajte utore na poledini punjača s vijcima i potpuno ih zahvatite utorima.

Upute za čišćenje punjača



UPOZORENJE: Opasnost od strujnog udara. Prije bilo kakvog čišćenja punjač iskopčajte iz utičnice.

Nečistoća i masnoća s vanjske strane punjača mogu se ukloniti krpom ili mekanom nemetalnom četkom. Ne koristite vodu ili bilo kakve otopine za čišćenje. Ne dopustite da bilo kakva tekućina prođe u unutrašnjost alata. Nijedan dio alata ne uranjajte u tekućinu.

Akumulatorske baterije

Važne sigurnosne upute za sve baterije

Tijekom naručivanja zamjenskih akumulatora svakako navedite kataloški broj i napon.

Isporučena baterija nije potpuno napunjena. Prije upotrebe baterije i punjača pročitatite sigurnosne upute. Zatim slijedite upute za punjenje.

PROČITAJTE SVE UPUTE

- **Baterije ne punite i ne koristite u eksplozivnim okruženjima, na primjer u blizini zapaljivih tekućina, plinova ili prašine.** Umetanje ili uklanjanje baterije iz punjača može zapaliti prašinu ili pare.
- **Bateriju nemojte nasilno gurati u punjač. Nikad ni na koji način ne mijenjajte bateriju kako bi odgovarala nekompatibilnim punjačima jer može doći do njezinog pucanja i ozbiljnih tjelesnih ozljeda.**
- *Baterije punite isključivo DEWALT punjačima.*
- **NEMOJTE prskati ni uranjati u vodu ili druge tekućine.**
- **Alat i bateriju ne čuvajte i ne koristite na lokacijama gdje bi temperatura mogla porasti preko 40 °C (npr. unutar alatnica ili metalnih objekata tijekom ljeta).**

- **Ne spaljujte bateriju čak ni ako je ozbiljno oštećena ili potpuno istošena.** Baterije i akumulatori mogu eksplodirati u vatri. Tijekom gorenja litij-ionske baterije stvaraju se otrovni plinovi i materijali.
- **Ako sadržaj baterije dođe u kontakt s kožom, zahvaćenu površinu kože odmah isperite blagim sapunom i tekućom vodom.** Ako baterijska tekućina dospije u oči, otvoreno oko ispirite vodom najmanje 15 minuta ili do prestanka iritacije. Ako je potrebna liječnička pomoć, elektrolit baterije sastoji se od mješavine tekućih organskih karbonata i litijevih soli.
- **Sadržaj otvorene baterijske ćelije može uzrokovati iritaciju dišnih putova.** Omogućite dotok svježeg zraka. Ako se simptomi zadržavaju, potražite liječničku pomoć.



UPOZORENJE: Rizik od opekline. Baterijska tekućina može biti zapaljiva ako se izloži iskrenju ili plamenu.



UPOZORENJE: Nikad i ni iz kojeg razloga ne pokušavajte otvarati bateriju. Ako je baterija napuknuta ili oštećena, ne stavljajte je u punjač. Bateriju nemojte pritiskati, ispuštati na tlo ili oštećivati. Ne upotrebljavajte akumulator ili punjač ako je primio ozbiljan udarac, ispušten na tlo, pregažen ili oštećen na bilo koji način (npr. probijen čavlom, udaren čekićem, nagažen). Može doći do strujnog udara. Oštećene baterije potrebno je vratiti ovlaštenom servisu radi recikliranja.



UPOZORENJE: Opasnost od požara. Pazite da pri pohrani ili prenošenju baterija njezini kontakti ne dođu u dodir s metalnim predmetima. Na primjer, ne stavljajte baterije u torbe, džepove, kutije s alatima, ladice i sl. u kojima se mogu nalaziti čavli, vijci, ključevi itd.



OPREZ: Kad se ne koristi, alat položite na stabilnu površinu gdje neće postojati opasnost od njegovog prevrtanja ili pada. Neki alati s velikim baterijama mogu uspravno na njima stajati, ali mogu se lako prevrnuti.

Transport



UPOZORENJE: Opasnost od požara. Transport baterija može uzrokovati požar ako kontakti baterije dođu u dodir s materijalom koji provodi struju. Pri transportu baterija pazite da kontakti budu zaštićeni i dobro izolirani od materijala s kojima bi mogli doći u dodir i koji bi mogli uzrokovati kratki spoj. **NAPOMENA:** Litij-ionske baterije ne smiju se stavljati u prijavljenu prtljagu u zračnoj luci.

Baterije tvrtke DEWALT usklađene su sa svim važećim propisima o transportu navedenima u industrijskim i pravnim standardima, koji obuhvaćaju Preporuke UN-a o transportu opasnih proizvoda, Propise o opasnim proizvodima Međunarodnog udruženja za zračni transport (IATA), Međunarodne propise o pomorskom prijevozu robe (IMDG) i Europski sporazum o međunarodnom cestovnom prijevozu robe (ADR). Litij-ionske ćelije i baterije testirane su u skladu s odjeljkom 38.3 Preporuka UN-a o transportu opasnih proizvoda (priručnik s testovima i kriterijima).

U većini se slučajeva pošiljka s baterijom tvrtke DEWALT ne mora klasificirati kao potpuno regulirani opasni materijal klase 9. Najčešće se samo pošiljke koje sadrže litij-ionsku bateriju nazivnih vrijednosti viših od 100 vat-sati (Wh) moraju slati kao

potpuno regulirana pošiljka klase 9. Sve litij-ionske baterije imaju oznaku vat-sati (Wh). Nadalje, zbog složenosti propisa, DeWALT ne preporučuje samostalno slanje litij-ionskih baterija zračnom poštom, bez obzira na oznaku vat-sati. Pošiljke alata s baterijama mogu se slati zračnom poštom ako oznaka vat-sati nije viša od 100 Wh.

Bez obzira na to smatra li se pošiljka izuzetom ili potpuno reguliranom, odgovornost pošiljatelja je provjeriti najnovije propise o pakiranju, označavanju i dokumentiranju.

Informacije navedene u ovom odjeljku priručnika iznesene su u dobroj vjeri i smatraju se točnima u trenutku stvaranja dokumenta. Međutim, ne pružaju se nikakva izričita ni implicirana jamstva. Odgovornost je kupca da svoje aktivnosti uskladi s važećim propisima.

Transport FLEXVOLT™ baterije

DeWALT FLEXVOLT™ baterija podržava dva načina rada:

Upotreba i Transport

Način upotrebe: FLEXVOLT™ baterija sama po sebi ili u proizvodu od 18 V funkcionira kao baterija od 18 V. Kada je FLEXVOLT™ baterija u proizvodu od 54 V ili 108 V (dvije baterije od 54 V), radi kao baterija od 54 V.

Transportni način: Kada je za FLEXVOLT™ bateriju pričvršćen čep, baterija je u transportnom načinu. Pri transportu postavite čep.

Kada je u transportnom načinu, nizovi čelija nisu električki povezani s baterijom. Rezultat su 3 baterije nižih vat-sati (Wh)

u usporedbi s 1 baterijom viših vat-sati. Ove 3 baterije nižih vat-sati mogu izuzeti cijeli komplet od nekih propisa koji se primjenjuju na baterije viših vat-sati.

Na primjer, transportni Wh je 3×36 Wh, što znači 3 baterije, svaka od 36 Wh. Oznaka Wh u upotrebi može biti 108 Wh (podrazumijeva se 1 baterija).



Preporuke za pohranu

- Bateriju je najbolje pohraniti na hladnom i suhom mjestu koje nije izloženo izravnom sunčevom svjetlu, prevelikoj toplini i hladnoći. Za optimalne performanse i vijek trajanja, baterije čuvajte na sobnoj temperaturi dok nisu u upotrebi.
- Za dulju pohranu baterije preporučljivo ju je potpuno napuniti i pohraniti na hladnom, suhom mjestu izvan punjača.

NAPOMENA: Bateriju nemojte pohranjivati ako je potpuno ispražnjena. Bateriju prije upotrebe treba ponovo napuniti.

Oznake na punjaču i bateriji

Osim ilustracija u ovom priručniku, na punjaču i bateriji mogu se nalaziti sljedeće oznake:



Prije upotrebe pročitajte priručnik s uputama.



Vrijeme punjenja pronaći ćete u odjeljku **Tehnički podaci**.



Ne dodirujte električki vodljivim predmetima.



Ne punite oštećene baterije.



Ne izlažite vodi.



Odmah zamijenite oštećene kabele.



Punite samo pri temperaturama između 4°C i 40°C.



Samo za upotrebu u zatvorenom prostoru.



Rabljene baterije bacajte vodeći računa o okolišu.



Baterije tvrtke DeWALT punite samo predviđenim DeWALT punjačima. Punjenje baterija koje nije proizvela tvrtka DeWALT punjačem tvrtke DeWALT može uzrokovati eksploziju baterije i opasne situacije.



Bateriju nemojte spaljivati.



UPOTREBA (bez transportnog čepa). Primjer: Wh je 108 (1 baterija od 108 Wh).



TRANSPORT (s ugrađenim transportnim čepom). Primjer: Wh oznaka je 3×36 (3 baterije od 36 Wh).

Vrsta baterije

Model DCMPH566 radi s baterijama napona od 18 V.

Mogu se upotrijebiti sljedeće baterije: DCB181, DCB182, DCB183, DCB183B, DCB184, DCB184B, DCB185, DCB187, DCB189, DCB546, DCB547, DCB548. Za dodatne informacije pregledajte **Tehničke podatke**.

Sadržaj paketa

U paketu se nalazi:

- Šišač živice
- Traka za ramena
- Litij-ionski baterijski uložak (modeli C1, D1, L1, M1, P1, S1, T1, X1, Y1)
- Litij-ionska baterijska uložka (modeli C2, D2, L2, M2, P2, S2, T2, X2, Y2)

3 Litij-ionska baterijska uloška (modeli C3, D3, L3, M3, P3, S3, T3, X3, Y3)

1 Priručnik s uputama

NAPOMENA: Akumulatori, punjači i kompleti ne isporučuju se s modelima serije N. Akumulatori i punjači ne isporučuju se s modelima serije NT. B modeli uključuju Bluetooth® baterije.

NAPOMENA: Riječ i logotipi Bluetooth® registrirani su zaštitni znakovi u vlasništvu tvrtke Bluetooth® SIG, Inc. i svaka upotreba takvih oznaka od strane tvrtke DeWALT je pod licencijom. Ostali trgovački znakovi i trgovački nazivi pripadaju njihovim odgovarajućim vlasnicima.

- *Alat, dijelove i pribor provjerite radi mogućih oštećenja nastalih tijekom transporta.*
- *Temeljito proučite ovaj priručnik i upoznajte se s njime prije same upotrebe alata.*

Oznake na alatu

Na alatu su prikazani sljedeći simboli:



Prije upotrebe pročitajte priručnik s uputama.



Koristite zaštitu za sluh.



Koristite zaštitu za oči.



Koristite zaštitu za glavu.



Nosite zaštitne rukavice.



Nosite protukliznu obuću.



Pazite na padajuće predmete.



Alat ne izlažite kiši ni visokoj vlazi i nemojte ga ostavljati vani kad pada kiša.



Isključite alat. Prije održavanja i popravaka izvadite bateriju iz alata.



Promatračima ne dopustite da budu u blizini.



Ruke držite daleko od lista.



Opasnost od strujnog udara. Držite razmak od najmanje 10 m od nadzemnih vodova.



Zajamčena zvučna snaga prema direktivi 2000/14/EZ.

Položaj datumske oznake (sl. A)

Datumska oznaka **14** koja sadrži godinu proizvodnje ispisana je na kućištu.

Primjer:

2019 XX XX

Godina proizvodnje

Opis (sl. A)



UPOZORENJE: Nikad ne mijenjajte električni alat ili bilo koji njegov dio. Može doći do oštećenja ili ozljeda.

- 1 Okidač za uključivanje/isključivanje
- 2 Poluga za blokadu
- 3 Rukohvat
- 4 Pomoćni rukohvat
- 5 Kućište motora
- 6 Akumulatorska baterija
- 7 Tipka za oslobađanje baterije
- 8 Navojni rukavac
- 9 Navojni stup
- 10 Nosač trake
- 11 Oštrica šišača
- 12 Zakretna glava šišača
- 13 Gumb za blokadu glave šišača
- 14 Ručka glave šišača

Namjena

Šišač živice DeWALT DCMPH566 dizajniran je za profesionalno oblikovanje pejzaža.

NEMOJTE koristiti u vlažnim uvjetima ni u blizini zapaljivih tekućina ili plinova.

Ovaj šišač živice profesionalan je električni alat.

NE dopustite djeci da dolaze u dodir s alatom. Neiskusni korisnik mora biti pod nadzorom pri uporabi ovog alata.

- **Malena djeca i nemoćne osobe.** Ovaj uređaj nije namijenjen upotrebi od strane djece ili nemoćnih osoba bez dodatnog nadzora.
- Ovaj proizvod nije namijenjen upotrebi od strane osoba sa smanjenim fizičkim, osjetilnim ili mentalnim sposobnostima (uključujući i djecu) ili osoba s nedostatkom iskustva ili znanja, osim ako ih osoba zadužena za njihovu sigurnost nadzire. Djecu se nikad ne smije ostaviti samu uz ovaj proizvod.

SASTAVLJANJE I PODEŠAVANJE



UPOZORENJE: Kako biste smanjili opasnost od ozbiljnih ozljeda, isključite alat i izvadite bateriju prije izvođenja bilo kakvih podešavanja ili postavljanja/uklanjanja dodataka ili pribora. Nehotično uključivanje alata može uzrokovati ozljede.



UPOZORENJE: Upotrebljavajte isključivo DeWALT baterije i punjače.

Postavljanje i uklanjanje baterije iz alata (sl. B)

NAPOMENA: Pobrinite se da baterijski uložak **6** bude potpuno napunjen.

Umetanje baterije u rukohvat alata

1. Bateriju **6** poravnajte s vodilicama u rukohvatu alata (sl. B).
2. Gurnite ga u rukohvat tako da se dobro učvrsti u svom ležištu, pri čemu se čuje "klik".

Uklanjanje baterije iz alata

1. Pritisnite tipku za oslobađanje **7** i bateriju čvrstom kretnjom izvucite iz rukohvata alata.
2. Bateriju umetnite u punjač kako je opisano u ovom priručniku u odjeljku koji se odnosi na punjač.

Baterije s pokazivačem stanja (sl. B)

Neke DeWALT baterije opremljene su pokazivačem koji se sastoji od triju zelenih LED lampica koje pokazuju preostalu energiju.

Za aktivaciju mjerača goriva držite pritisnutim gumb mjerača goriva **16**. Tri zelene LED lampice će se uključiti i naznačiti razinu preostale energije. Kada je razina energije u bateriji ispod upotrebljive razine, pokazivač se neće uključiti, a bateriju će biti potrebno dopuniti.

NAPOMENA: Mjerač je samo indikacija preostale energije u bateriji. Nije indikator funkcioniranja alata te je podložan varijacijama, ovisno o komponentama proizvoda, temperaturi i radnoj primjeni.

Pričvršćivanje i prilagođavanje trake za ramena (sl. D)

Šišač živice isporučuje se s prilagodljivom trakom za ramena.

1. Zatvorite kopču trake za ramena **17** na nosač trake **10** koji se nalazi na jedinici izravno ispred okidača za UKLJ/ISKLJ prema prikazu. Prilagodite traku tako da sjedne preko ramena.

Spajanje modula glave šišača i modula rukohvata (sl. A, C)

Kombiniranje modula rukohvata **15** i modula glave šišača **21** stvara šišač živice duljine otprilike 2,1 m.

1. Poravnajte žlijeb na vanjskom dijelu kraja spojke modula rukohvata **15** s jezičcem na unutrašnjem dijelu kraja spojke modula glave šišača **21**.
2. Gurnite navojni rukavac **8** na modul glave šišača što više dolje i okrenite rukavac u smjeru kazaljke na satu dok se ne zaustavi i potpuno prekrije navoje.



UPOZORENJE: Uvijek provjerite da biste bili sigurni da je rukavac potpuno zategnut navojem i da navoji više nisu vidljivi. Ako potpuno navojem ne zategnete rukavac, može doći do toga da se moduli odspoje i izazovu opasno stanje. Periodično provjeravajte spojeve da biste osigurali da navoji nisu vidljivi.

Zakretanje glave šišača (sl. E–G)

Glava šišača zakreće se za 180° i može se blokirati u sedam različitih položaja u tom rasponu. Da izbjegnute posjekotine, ne hvatajte oštrice. Nosite rukavice i držite jedinicu prema prikazu na slici G.



UPOZORENJE: Prije spajanja baterije na jedinicu pazite da glava šišača bude blokirana u položaju.

Zakretanje glave šišača

1. Jednom rukom čvrsto obuhvatite glavu šišača, a drugu ruku upotrijebite da pritisnete gumb za blokadu **13** i pritisnite ručku glave šišača **14** da zakrenete glavu šišača.
2. Blokirajte glavu šišača u jednom od sedam radnih položaja prema prikazu na slici F. Da blokirate glavu šišača na mjestu, pustite dršku na ručki glave šišača **14**. Provjerite da osigurate da je glava šišača blokirana u položaju tako da pokušate pomaknuti kućište motora. Ako nije blokirana, okrećite je do najbližeg položaja za blokadu.

UPOTREBA

Upute za upotrebu



UPOZORENJE: Uvijek se pridržavajte sigurnosnih uputa i važećih propisa.



UPOZORENJE: Kako biste smanjili opasnost od ozbiljnih ozljeda, isključite alat i izvadite bateriju prije izvođenja bilo kakvih podešavanja ili postavljanja/uklanjanja podataka ili pribora. Nehotično uključivanje alata može uzrokovati ozljede.

Pravilan položaj ruku (sl. G)



UPOZORENJE: Da biste smanjili opasnost od ozbiljnih ozljeda, uvijek koristite prikazan pravilan položaj ruku.



UPOZORENJE: Da biste smanjili opasnost od ozbiljnih ozljeda, uvijek čvrsto pridržavajte kao mjeru opreza u slučaju nagle reakcije.

Pravilan položaj ruku je kada jednom rukom držite glavni rukohvat **3**, a drugom pomoćni rukohvat **4**.

Upute za upotrebu



UPOZORENJE: Uvijek se pridržavajte sigurnosnih uputa i važećih propisa.



UPOZORENJE: Kako biste smanjili opasnost od ozbiljnih ozljeda, isključite alat i izvadite bateriju prije izvođenja bilo kakvih podešavanja ili postavljanja/uklanjanja podataka ili pribora. Nehotično uključivanje alata može uzrokovati ozljede.

Uključivanje i isključivanje šišača živice (sl. A)

Osigurajte da je glava šišača blokirana u jednom od sedam radnih položaja. Pogledajte **odlomak Zakretanje glave šišača**.

Da uključite jedinicu, pritisnite polugu za blokadu **2**, a zatim okidač za uključivanje/isključivanje **1**.

Da isključite jedinicu, pustite okidač za uključivanje/isključivanje i polugu za blokadu.



UPOZORENJE: Okidač nikada ne pokušavajte blokirati u uključenom položaju.

Prije uporabe šišača živice



UPOZORENJE: Jedinica je projektirana kako bi osigurala zaštitu od strujnog udara u slučaju kontakta s nadzemnim električnim vodovima. Provjerite lokalne propise za siguran razmak od nadzemnih električnih vodova i osigurajte da radni položaj bude siguran prije uporabe proširenog šišača živice.

- Za siguran rad trebate pročitati i razumjeti sve upute prije uporabe šišača živice. Slijedite sve sigurnosne upute. Nepridržavanje svih sigurnosnih uputa navedenih u nastavku može dovesti do teške ozljede osobe.
- Pazite što radite. Budite usredotočeni na rad i pažljivi. Ne upotrebljavajte šišač živice kada ste umorni.
- Samo dobro upućene odrasle osobe smiju upotrebljavati šišač živice. Nikada ne dopustite djeci da rukuju alatom.
- Ne upotrebljavajte jedinicu za neki drugi posao osim onog kojem je namijenjena.
- Ne dopustite da djeca ili neobučene osobe upotrebljavaju jedinicu.
- Uvijek upotrebljavajte odobrenu tvrdnu kacigu kada upravljate štitnikom šišača živice. Ostaci koji padaju mogu izazvati tešku ozljedu.
- Nosite sljedeću zaštitnu opremu kada upravljate šišačem živice:
 - zaštita glave
 - rukavice za teške uvjete rada
 - dobra obuća
 - zaštitne naočale, male naočale ili zaštita lica
 - maska za lice ili prašinu (ako radite u prašnjavim područjima).
- Ne nosite labavu odjeću ili nakit koji bi se mogao uhvatiti u pokretne oštrice ili dijelove šišača živice.
- Zaštitite drugu kosu tako da bude iznad razine ramena da spriječite da se zapetlja u pomične dijelove.

Tijekom uporabe šišača živice

- Budite na oprezu. Upotrijebite zdravi razum kada upravljate jedinicom.
- Radno područje održavajte čistim. Zakrčena područja mogu izazvati ozljede.
- Držite djecu, životinje i promatrače na sigurnoj udaljenosti od jedinice. Samo korisnik smije biti u radnom području.
- Čvrsto uhvatite jedinicu, jednom rukom za ručku okidača, a drugom rukom za ručku drške.
- Držite prste daleko od okidača dok ne budete spremni za uporabu.
- Prije pokretanja jedinice pazite da oštrice ništa ne dodiruju.
- Držite sve dijelove tijela daleko od oštrica dok radi šišač živice.
- Nosite jedinicu s jednog mjesta na drugo
 - s uklonjenom baterijom
 - tako da držite dršku u točki ravnoteže
 - s poklopcem oštrice na mjestu.

- Ne upravljajte alatom pri slabom osvjetljenju.
- Za vrijeme rada povremeno se odmorite i mijenjajte radne položaje da smanjite umor.
- Držite čvrsto uporište i ravnotežu. Ne posežite predaleko. Posezanje predaleko može dovesti do gubitka ravnoteže ili izlaganja oštrim površinama.
- Ne upotrebljavajte ni u kojim okolnostima priključak ili pribor na ovom proizvodu koji nije isporučen s proizvodom ili identificiran kao odgovarajući za uporabu s ovim proizvodom u ovom priručniku s uputama.

Ne upotrebljavajte šišač živice

- dok ste pod utjecajem alkohola, lijekova ili droga
- na kiši ili u vlažnim ili mokrim područjima
- tamo gdje su prisutne visokozapaljive tekućine ili plinovi
- ako je jedinica oštećena, pogrešno namještena ili nije potpuno i sigurno sastavljena
- ako okidač ne uključuje i isključuje jedinicu. Oštrice se moraju zaustaviti kada pustite okidač. Neispravni prekidač mora se zamijeniti u ovlaštenom servisu. *Vidi Popravci.*
- dok ste u žurbi
- dok ste na stablu ili na ljestvama
- dok ste na zračnim krakovima, žlicama ili platformama
- za vrijeme velikog vjetera ili nevremena s olujom.

Upute za šišanje (sl. A, H–L)



OPASNOST: RUKU DRŽITE DALEKO OD OŠTRICA.



UPOZORENJE: Da se zaštitite od ozljede, pazite na sljedeće:

- *PRIJE UPOTREBE PROČITAJTE PRIRUČNIK S UPUTAMA. SPREMITE PRIRUČNIK S UPUTAMA.*
- *Provjerite postoje li strani predmeti na živici kao što su žice ili ograde prije svake uporabe.*
- *DRŽITE RUKU NA RUČKAMA. NE SEŽITE PREDALEKO.*
- *NE UPOTREBLJAVAJTE U VLAŽNIM UVJETIMA.*



OPREZ: OŠTRICA NASTAVLJA S VRTNOM NAKON ISKLJUČIVANJA.

NAPOMENA: Zaglavljivanje oštrice na velikim granama može izazvati oštećenje.

RADNI POLOŽAJI (sl. H, I) – Održavajte stabilno uporište i ravnotežu te nemojte predaleko posezati. Tijekom upotrebe nosite sigurnosne naočale i neklizajuću obuću. Uređaj čvrsto držite objema rukama i uključite ga. Šišač držite kao što je to prikazano na slici H i slici I tako da jedna ruka bude na ručki prekidača 3, a druga ruka na pomoćnoj ručki 4. Nikada ne nosite jedinicu za glavu šišača 12.

ŠIŠANJE NOVOG RASLINJA (sl. J) – Najučinkovitije su široke polukružne kretnje tako da zupci oštrice dolaze u izravan kontakt sa stabljikama. Blagi nagib oštrice prema dolje u smjeru kretanja omogućuje najbolje rezanje.

RAVNA ŽIVICA (sl. K) – Da biste postigli ravno ošišane živice, možete rastegnuti konopac uzduž duljine živice kao vodilicu.

BOČNO PODREZIVANJE ŽIVICE (sl. L) – Usmerite šišač kao što je prikazano, započnite pri dnu i povucite prema gore.

Smjernice za podrezivanje (UK i Irska)

- Živice i grmlje podrezujte u vrijeme godišnje izmjene lišća u lipnju i listopadu.
- Zimzelene biljke podrezujte u travnju i kolovozu.
- Crnogoricu i drugo brzorastuće grmlje podrezujte svakih šest tjedana od svibnja do listopada.

Smjernice za podrezivanje (Australija i Novi Zeland)

- Živice i grmlje podrezujte u vrijeme godišnje izmjene lišća u prosincu i ožujku.
- Zimzelene biljke podrezujte u rujnu i veljači.
- Crnogoricu i drugo brzorastuće grmlje podrezujte svakih šest tjedana od listopada do ožujka.

ODRŽAVANJE

Ovaj električni alat projektiran je za dugotrajnu upotrebu uz minimalno održavanje. Neprekinuta i zadovoljavajuća upotreba ovisi o pravilnom održavanju i redovitom čišćenju.



UPOZORENJE: Kako biste smanjili opasnost od ozbiljnih ozljeda, isključite alat i izvadite bateriju prije izvođenja bilo kakvih podešavanja ili postavljanja/uklanjanja dodatka ili pribora. Nehotično uključivanje alata može uzrokovati ozljede.

Punjač i baterija ne mogu se servisirati.



Podmazivanje

Ovaj električni alat ne zahtijeva dodatno podmazivanje.

Podmazivanje (sl. A)

Oštrice

1. Nakon uporabe pažljivo očistite oštricu **11** otapalom na bazi smole.
2. Nakon čišćenja nanesite tanki sloj maziva na izloženu oštricu.
3. Okrenite šišač okomito s oštricama prema tlu i radite šišačem nekoliko sekundi da potpuno raspršite mazivo.

Održavanje oštrice (sl. M)

Oštrice su izrađene od kvalitetnog pojačanog čelika i uz uobičajenu upotrebu nije ih potrebno oštритi. Međutim, ako naiđete na žicu, kamenje, staklo i druge tvrde predmete prema prikazu na slici M, oštrica se može oštetiti. Takve udubine nije potrebno popravljati sve dok se oštrica može neometano kretati. Ako to nije slučaj, izvadite bateriju i izbrusite udubinu turpijom s finim zupcima ili brusnim kamenom. Ako vam uređaj ispadne, pažljivo provjerite je li oštećen. Ako je oštrica savijena, kućiste napuklo, ručke su polomljene ili u slučaju bilo kakvih drugih stanja koja mogu utjecati na rad šišača, obratite se lokalnom servisu DEWALT prije nego što nastavite s uporabom.

Gnojiva i druge vrtno kemikalije sadrže sredstva koja mogu uvelike ubrzati koroziju metala. Uređaj ne pohranjujte blizu umjetnih gnojiva ili kemikalija.

Kada izvadite bateriju, za čišćenje upotrijebite samo blagi sapun i vlažnu krpu. Nikad ne dopustite da bilo kakva tekućina proдре u unutrašnjost alata. Nikada ne uranjajte bilo koji dio alata u tekućinu. Sprječite hrđanje oštrica tako da nakon čišćenja nanesete tanak sloj strojnog ulja.

Oštrenje oštrice (sl. N)



OPREZ: Oštrice moraju biti naoštrene za optimalnu učinkovitost. Tupa oštrica ne reže ravnomjerno.



OPREZ: Kada oštrite oštricu, osigurajte da ste uklonili bateriju.



OPREZ: SAVIJENU ILI OŠTEĆENU OŠTRICU ODMAH ZAMIJENITE.

Preporučujemo da oštrenje oštrica obavlja tvornički servisni centar tvrtke DEWALT. Međutim, rubovi oštrice mogu se naoštритi turpijom s finim zupcima **18**.

1. Pokrenite šišač dok se rezne oštrice **19** ne pomaknu.
2. Pazite da poluga za blokadu bude aktivirana, da oštrica bude zaustavljena i da baterija bude uklonjena prije oštrenja oštrice.
3. Nosite odgovarajuću zaštitu za oči i rukavice te pazite da se ne porežete.
4. Pažljivo brusite rezne rubove oštrice turpijom s finim zupcima. Brusite prema reznom rubu **20** na izvornom reznom kutu (38 stupnjeva od horizontale). Brusite samo ravne rezne rubove oštrica. Ne brusite kada se rezni rub zakrivljuje u sredinu oštrice.
5. Preokrenite šišač da naoštrite donju oštricu.
6. Ponovite korake da naoštrite suprotnu stranu svake oštrice.



Čišćenje



UPOZORENJE: Prašinu iz kućišta ispuhnite suhim zrakom čim primijete nakupljanje nečistoća oko ventilacijskih otvora. Tijekom izvođenja ovog postupka nosite zaštitu za oči i odobrenu masku protiv prašine.



UPOZORENJE: Za čišćenje nemetalnih dijelova alata nikad ne upotrebljavajte otapala ili druge jake kemikalije. Te kemikalije mogu štetiti materijalima upotrijebljenima u tim dijelovima. Upotrebljavajte isključivo krpu natopljenu vodom i blagim sapunom. Ne dopustite da ikakva tekućina proдре u unutrašnjost alata. Nijedan dio alata ne uranjajte u tekućinu.

Dodatni pribor



UPOZORENJE: Budući da pribori koji nisu u ponudi tvrtke DEWALT nisu ispitani s ovim proizvodom, upotreba ovakvog pribora uz ovaj alat može biti opasna. Da biste smanjili opasnost od ozljeda, uz ovaj alat rabite isključivo dodatni pribor koji preporučuje tvrtka DEWALT.

Od lokalnog dobavljača zatražite informacije o odgovarajućim dodacima.

Zaštita okoliša



Odložite sa zasebnim otpadom. Proizvodi i baterije označeni ovim simbolom ne smiju se odlagati s komunalnim otpadom.

Proizvodi i baterije sadrže materijale koji se mogu reciklirati radi smanjenja potrošnje sirovina i očuvanja prirodnih resursa. Električne proizvode i baterije reciklirajte sukladno lokalnim propisima. Više informacija dostupno je na adresi www.2helpU.com.

Punjiva akumulatorska baterija

Bateriju napunite kad izgubi snagu na zadacima koji su dotad bili s lakoćom obavljani. Po isteku vijeka trajanja odložite vodeći računa o okolišu:

- Bateriju potpuno ispraznite, a zatim je izvadite iz alata.
- Litij-ionske ćelije mogu se reciklirati. Predajte ih vašem prodavaču ili u lokalno središte za recikliranje. Prikupljene baterije bit će reciklirane ili pravilno zbrinute.

JAMSTVENA IZJAVA

- Jamčimo da navedeni proizvod koji smo isporučili nema nedostataka ili grešaka u konstrukciji ili tvorničkoj montaži.
- Jamstveni rok je 24 mjeseci od dana kupnje. Jamčimo da će navedeni proizvod koji smo isporučili u jamstvenom roku ispravno funkcionirati kod normalne upotrebe ukoliko će se korisnik pridržavati priloženih uputa o uporabi.
- Jamčimo da je za isporučeni proizvod osigurano servisno održavanje i potrebni rezervni dijelovi u toku 7 godina od datuma kupnje.
- Obvezujemo se na zahtjev imatelja jamstvenog lista podnesenog u jamstvenom roku, o svom trošku osigurati otklanjanje kvarova i nedostataka proizvoda koji proizlaze iz nepodudarnosti stvarnih sa propisanim, odnosno deklariranim karakteristikama kvalitete proizvoda. Popravak se obvezujemo izvršiti u roku od 45 dana od dana prijave kvara. Ako proizvod ne popravimo u tom roku obvezujemo se zamijeniti ga novim ili vratiti uplaćenu svotu.
- Jamstvo vrijedi uz predočenje originalnog računa prodavača te pravilno ispunjenog jamstvenog lista ovjerenog pečatom prodavača.
- Troškove prijevoza odnosno prijenosa proizvoda koji nastaju pri popravku odnosno njegovoj zamjeni u garantnom roku snosi nositelj jamstva. Bez obzira na način dostave ovlaštenom servisu, kupac je obavezan podignuti proizvod po izvršenom servisnom popravku i isto potvrditi svojim potpisom.
- Nepravilnosti koje su nastale nestručnim rukovanjem, rukovanjem suprotnim navedenim u uputama ili mehaničkim oštećenjem isključene su iz jamstva.
- Proizvod ne smije biti prethodno otvaran ili popravljan od strane neovlaštenih osoba.
- Ako popravak traje duže od 14 dana, jamstveni rok se produžuje za trajanje servisa.

Radovi i dijelovi obuhvaćeni jamstvom

- Kvarovi nastali greškom prilikom tvorničkog sklapanja i pakiranja
- Puknuća lomovi dijelova strojeva i alata prouzročeni nekvalitetnim materijalom tj. tvorničkom greškom
- Indirektni kvarovi uzrokovani točkom 2
- Kvarovi nastali odmah po puštanju stroja/uređaja u rad

Radovi i dijelovi koji nisu predmet jamstva

1. Oštećena i kvarovi nastali:
 - Prilikom nepravilnog sastavljanja uređaja od strane kupca
 - Nepravilnim rukovanjem i nenamjenskim korištenjem
 - Korištenjem neadekvatnih goriva, maziva, napona, opterećenja
 - Servisiranjem ili rastavljanjem uređaja od strane neovlaštenih osoba
2. Dijelovi koji spadaju u potrošni materijal:
 - Kvarovi nastali nedovoljnim održavanjem ili servisiranjem
 - Kvarovi nastali radi preopterećivanja ili pregrijavanja uređaja ili njihovih sastavnih dijelova

| | |
|------------------|---------|
| TIP PROIZVODA: | |
| Prodajno mjesto: | Pečat: |
| Datim prodaje: | Potpis: |

Ovlašteni Serviseri:**ALATI MAŠIĆ**

Županijska 38, 31000 OSIJEK
T: 00 385 (0) 31 200 888
M: 00 385 (0) 98 506 174

ALATI MILIĆ D.O.O.

Mirka Viriusa 2, 10090 ZAGREB
T: 00 385 (0) 1 3734 791
T: 00 385 (0) 9 137 33 000
F: 00 385 (0) 1 3906 790
info@alatomilic.hr
<http://www.alatomilic.hr/>

ELEKTROMEHANIKA TERLEVIĆ d.o.o.

Ročka 39, 52440 POREČ
T: 00 385 (0) 52 438 297
F: 00 385 (0) 52 438 297
elektroterlevic@inet.hr
<http://elektromehanika-terlevic.hr/index.html>

GEMMA SERVIS

Andrije peruča 38, 51000 Rijeka
T: +38551217118
M: 098211784
F: +38551217118
gemma-servis@ri.t-com.hr
<http://gemmaservis.fullbusiness.com>

GROM d.o.o

Hrvatskih vladara 33, 22 243 MURTER
T: 00 385 95 909 6164
gromelectro@gmail.com

MEĐIMURKA BS SERVIS

Kalnička 6, 40000 ČAKOVEC
T: 00 385 (0) 40 384 660
M: 00 385 (0) 40 500 634
servis@medjimurka-bs.hr
<http://profi-al.hr/zagreb-hrvatska/>

PAVLOV ALATI

Cesta Dr. F. Tuđmana 273, 21213 KAŠTEL GOMILICA
T: 00 385 (0) 21 220 022
M: 00 385 (0) 21 221 122
F: 00 385 (0) 21 220 022
servis-pavlov@st.t-com.hr

PROFI – AL OBRT

Mikulinci 4a, 10010 ZAGREB
T: 00 385 (0) 1 66 22 820
T: 00 385 (0) 98 718 108
F: 00 385 (0) 1 66 22 823
info@profi-al.hr
<http://profi-al.hr/zagreb-hrvatska/>

TITAN d.o.o.

Bogoslava Šuleka 19, 47000 KARLOVAC
T: 00 385 (0) 47 63 63 11
F: 00 385 (0) 47 63 63 10
info@titan.com.hr
<http://www.titan.com.hr/>

VERMA d.o.o.

Pere Devčića 23, 10290 ZAPREŠIĆ
T: +385 1 3357 496
servis@verma.hr / verma@verma.hr
www.verma.hr

18V TRIMER ZA ŽIVU OGRADU SA ŠIPKOM

DCMPH566

Čestitamo!

Izabrali ste DEWALT alat. Dugogodišnje iskustvo, razvoj proizvoda i inovacije učinile su da DEWALT postane jedan od najpouzdanijih partnera korisnicima profesionalnih ručnih električnih alata.

Tehnički podaci

| | | DCMPH566 |
|--|----------|----------------|
| Napon | V_{DC} | 18 |
| Tip baterije | | Litijum-jonska |
| spm | | 2800 |
| Težina (bez baterije) | kg | 3,6 |
| Ukupne vrednosti za buku i vibracije (vektorska suma u tri pravca) prema EN62841-1 | | |
| L_{PA} (emisija nivoa zvučnog pritiska) | dB(A) | 81,6 |
| L_{WA} (nivo zvučne snage) | dB(A) | 93 |
| K (odstupanja za zadati nivo buke) | dB(A) | 1,2 |
| Emisiona vrednost vibracija $a_{H1} =$ | | |
| | m/s^2 | 2,5 |
| Odstupanje K = | | |
| | m/s^2 | 1,5 |

Emisioni nivo vibracija i/ili buke naveden u ovoj informaciji izmeren je prema standardizovanom postupku iz EN62841 i može se koristiti za upoređivanje alata. Može se koristiti za preliminarnu procenu izloženosti.



UPOZORENJE: Deklarisani emisioni nivo vibracija i/ili buke važi za glavne primene alata. Međutim, ako se alat koristi za druge primene, sa drugim priborima ili ako je loše održavan, emisiona vrednost vibracija i/ili buke se može razlikovati. To može značajno povećati nivo izlaganja u ukupnom periodu rada.

Procena nivoa izloženosti vibracijama i/ili buci takođe treba da uzme u obzir vreme kada je alat isključen i kada radi u praznom hodu. To može značajno smanjiti nivo izlaganja u ukupnom periodu rada.

Identifikujte dopunske bezbednosne mere za zaštitu rukovaoca od efekata vibracija i/ili buke kao što su: održavanje alata i pribora, održavanje ruku toplim (relevantno za vibracije), organizacija radnih uzoraka.

EC izjava o usklađenosti

Direktiva za mašine



18V trimer za živu ogradu sa šipkom DCMPH566

DEWALT izjavljuje da su proizvodi opisani u delu **Tehnički podaci** usklađeni sa:

2006/42/EC, EN60745-1 :2010, ISO 10517 :2019.

2000/14/EC, aneks V

DEKRA Certification B.V.

Meander 1051 / P.O. box 5185

6525 MJ ARNHEM / 6802 ED

ARNHEM, Holandija

LPA (izmeren zvučni pritisak) 81,6 dB(A)

odstupanje (K) = 3,0 dB (A)

LWA (garantovana zvučna snaga) 95 dB(A)

Ovi proizvodi su takođe usklađeni sa direktivom 2014/30/EU i 2011/65/EU. Za više informacija kontaktirajte DEWALT na sledećoj adresi ili ih potražite na poledini uputstva za upotrebu.

Dolepotpisani je odgovoran za pripremu tehničke dokumentacije i daje ovu izjavu za račun kompanije DEWALT.

Markus Rompel

Potpredsednik za inženjering, PTE-Europa

DEWALT, Richard-Klinger-Straße 11,

D-65510, Idstein, Nemačka

21.10.2019



Upozorenje: Radi smanjenja opasnosti od povreda, pročitajte uputstvo za upotrebu.

Definicije: Bezbednosne smernice

Dole navedene definicije opisuju nivo ozbiljnosti za svaku signalnu reč. Molimo da pročitate uputstvo i vodite računa o tim simbolima.



OPASNOST: Ukazuje na neposredno opasnu situaciju koja će, ako se ne izbegne, izazvati **smrt ili ozbiljnu povredu**.



UPOZORENJE: Ukazuje na potencijalno opasnu situaciju koja, **bi mogla**, ako se ne izbegne, izazvati **smrt ili ozbiljnu povredu**.



OPREZ: Ukazuje na potencijalno opasnu situaciju koja **može**, ako se ne izbegne izazvati **manju ili umerenu povredu**.

NAPOMENA: Ukazuje na praksu koja se **ne odnosi na telesne povrede** ali koja, ako se ne izbegne, **može** dovesti do **materijalne štete**.

| Baterije | | | | Punjači/vremena punjenja (u minutima) | | | | | | | |
|----------|-----------------|----------|-------------|---------------------------------------|--------|--------|--------|--------|---------|--------|--------|
| Kat. br. | V _{DC} | Ah | Težina (kg) | DCB104 | DCB107 | DCB112 | DCB113 | DCB115 | DCB118 | DCB132 | DCB119 |
| DCB546 | 18/54 | 6,0/2,0 | 1,05 | 60 | 270 | 170 | 140 | 90 | 60 | 90 | X |
| DCB547 | 18/54 | 9,0/3,0 | 1,46 | 75* | 420 | 270 | 220 | 135* | 75* | 135* | X |
| DCB548 | 18/54 | 12,0/4,0 | 1,44 | 120 | 540 | 350 | 300 | 180 | 120 | 180 | X |
| DCB181 | 18 | 1,5 | 0,35 | 22 | 70 | 45 | 35 | 22 | 22 | 22 | 45 |
| DCB182 | 18 | 4,0 | 0,61 | 60/40** | 185 | 120 | 100 | 60 | 60/40** | 60 | 120 |
| DCB183/B | 18 | 2,0 | 0,40 | 30 | 90 | 60 | 50 | 30 | 30 | 30 | 60 |
| DCB184/B | 18 | 5,0 | 0,62 | 75/50** | 240 | 150 | 120 | 75 | 75/50** | 75 | 150 |
| DCB185 | 18 | 1,3 | 0,35 | 22 | 60 | 40 | 30 | 22 | 22 | 22 | X |
| DCB187 | 18 | 3,0 | 0,54 | 45 | 140 | 90 | 70 | 45 | 45 | 45 | 90 |
| DCB189 | 18 | 4,0 | 0,54 | 60 | 185 | 120 | 100 | 60 | 60 | 60 | 120 |

*Datumaska šifra 201811475B ili kasnije

**Datumaska šifra 201536 ili kasnije



Označava opasnost od električnog udara.



Označava opasnost od požara.

OPŠTA BEZBEDNOSNA UPOZORENJA ZA ELEKTRIČNE ALATE



UPOZORENJE: Pročitajte sva bezbednosna upozorenja, uputstva, ilustracije i specifikacije koje su isporučene uz ovaj električni alat. Nepoštovanje svih dole navedenih upozorenja i uputstava može izazvati električni udar, požar i/ili ozbiljnu povredu.

SAČUVAJTE SVA UPOZORENJA I UPUTSTVA ZA BUDUĆE POTREBE.

Termin „električni alat“ u upozorenjima odnosi se na alate sa mrežnim napajanjem (sa kablom) ili alate sa baterijskim napajanjem (bežični).

1) Bezbednost radnog područja

- Radno područje treba uvek da bude čisto i dobro osvetljeno.** Nered i mračna područja izazivaju nezgode.
- Ne radite sa električnim alatima u eksplozivnim atmosferama, na primer u prisustvu zapaljivih tečnosti, gasova ili prašine.** Električni alati stvaraju varnice koje mogu da upale prašinu ili isparenja.
- Decu i druge osobe udaljite dok radite sa električnim alatom.** Zbog ometanja možete izgubiti kontrolu.

2) Električna bezbednost

- Utikači električnih alata moraju da odgovaraju utičnici. Nikada i ni na bilo koji način nemojte modifikovati utikač. Ne koristite nikakve utične adaptere sa (uzemljenim) električnim alatima.** Nemodifikovani utikači i odgovarajuće utičnice smanjuju opasnost od električnog udara.
- Izbegavajte telesni kontakt sa uzemljenim površinama kao što su cevi, radijatori, šporeti i frižideri.** Postoji veća opasnost od električnog udara ako je vaše telo uzemljeno.

- Ne izlažite električne alate kiši ili vlažnim uslovima.** Voda koja prođe u električni alat povećava opasnost od električnog udara.
- Ne rukujte nepravilno kablom. Nemojte nikad koristiti kabl za nošenje, povlačenje ili izvlačenje utikača električnog alata. Kabl udaljite od izvora toplote, ulja, oštih ivica ili pokretnih delova.** Oštećeni ili zapleteni kablovi povećavaju opasnost od električnog udara.
- Pri upotrebi električnog alata na otvorenom prostoru, koristite produžni kabl koji je podesan za upotrebu na otvorenom prostoru.** Korišćenje kabla koji je podesan za upotrebu na otvorenom prostoru smanjuje opasnost od električnog udara.
- Ukoliko se ne može izbegnuti upotreba električnog alata na vlažnom mestu, koristite napajanje sa FID zaštitnom sklopkom za zaštitu od struje u slučaju kvara.** Upotreba FID sklopke smanjuje opasnost od električnog udara.

3) Lična bezbednost

- Budite pažljivi, gledajte šta radite i savesno radite sa električnim alatom. Nemojte da koristite električni alat ako ste umorni ili pod dejstvom lekova, alkohola ili droga.** Trenutak nepažnje pri radu sa električnim alatom može dovesti do ozbiljnih telesnih povreda.
- Nosite ličnu zaštitnu opremu. Uvek nosite zaštitu za oči.** Zaštitna oprema, kao što su maska za prašinu, zaštitna obuća sa đonom koji se ne kliza, kaciga ili zaštita za sluh, koja se koristi pod odgovarajućim uslovima, smanjuje telesne povrede.
- Sprečite nenamerno pokretanje. Pobrinite se da prekidač bude isključen pre povezivanja električnog napajanja i/ili baterije, uzimanja uređaja ili nošenja alata.** Nošenje električnog alata sa prstom na prekidaču ili električnih alata sa prekidačem koji su priključeni na napajanje izaziva nezgode.
- Uklonite ključ za podešavanje ili ključ za pritezanje pre uključivanja električnog alata. Ključ za pritezanje**

ili podešavanje koji je ostao u rotirajućem delu električnog alata može da dovede do telesne povrede.

- e) **Ne posežite van domašaja. Održavajte stabilan položaj i ravnotežu u svakom trenutku.** Time se obezbeđuje bolja kontrola nad električnim alatom u neočekivanim situacijama.
- f) **Nosite odgovarajuću odeću. Ne nosite široku odeću ili nakit. Držite vašu kosu i odeću dalje od pokretnih delova.** Široka odeća, nakit ili duga kosa mogu da se uhvate u pokretne delove.
- g) **Ako postoje priključni uređaji za izbacivanje prašine i oprema za njeno sakupljanje, pobrinite se da budu priključeni i da se pravilno koriste.** Sakupljanje prašine može da umanjuje opasnosti povezane sa prašinom.
- h) **Nemojte dozvoliti da vam znanje dobijeno učestalom upotrebom alata dovede do stanja samouverenosti i ignorirate principe bezbednosti alata.** Nepažljiva akcija može prouzrokovati ozbiljne povrede u deliču sekunde.

4) Upotreba i održavanje električnih alata

- a) **Ne preopterećujte električni alat. Koristite odgovarajući električni alat za svoj rad.** Pravičan električni alat će bolje i bezbednije, i u predviđenoj meri, obaviti posao za koji je konstruisan.
- b) **Ne koristite električni alat čiji prekidač ne može da se uključi i isključi.** Svaki električni alat koji se ne može kontrolisati putem prekidača je opasan i mora se popraviti.
- c) **Izvučite utikač iz izvora napajanja i/ili izvadite bateriju iz električnog alata, ako se može izvaditi, pre vršenja bilo kakvih podešavanja, zamene pribora ili odlaganja električnog alata.** Takve preventivne bezbednosne mere smanjuju opasnost od slučajnog pokretanja električnog alata.
- d) **Nekorišćene električne alate čuvajte van domašaja dece i nemojte dozvoliti osobama koje nisu upoznate sa ovim električnim alatom ili ovim uputstvima da rukuju električnim alatom.** Električni alati su opasni u rukama nevezstih korisnika.
- e) **Održavajte električne alate i pribore. Proverite da li su pokretni delovi centrirani ili blokirani, da li su delovi polomljeni i da li postoji bilo koje drugo stanje koje može uticati na rad električnih alata. Ako je oštećen, postarajte se da se električni alat popravi pre upotrebe.** Mnoge nezgode su izazvane loše održavanim električnim alatima.
- f) **Rezne alate održavajte tako da budu oštri i čisti.** Pravilno održavani rezni alati sa oštrim reznim ivicama ređe se blokiraju i lakše se kontrolišu.
- g) **Koristite električni alat, pribor, nastavke itd. u skladu sa ovim uputstvima, uzimajući u obzir radne uslove i rad koji treba obaviti.** Korišćenje električnog alata za radove za koje nije namenjen može dovesti do opasne situacije.
- h) **Drške i površine za hvatanje moraju da budu suvi, čisti, nezaprljane uljem i mašću.** Klizave drške i površine za hvatanje ne omogućavaju bezbedno rukovanje i kontrolu nad alatom u neočekivanim situacijama.

5) Upotreba i održavanje električnih alata

- a) **Punjenje vršite samo punjačem koji je specificirao proizvođač.** Punjač koji je podesan za jedan tip punjive baterije može izazvati opasnost od požara ako se koristi sa nekom drugom punjivom baterijom.
- b) **Električne alate koristite samo sa punjivim baterijama koje su dizajnirane specijalno za njih.** Upotreba bilo koje druge punjive baterije može izazvati opasnost od povreda ili požara.
- c) **Ako se punjiva baterija ne koristi, čuvajte je dalje od metalnih predmeta kao što su spajalice za papir, novčići, ključevi, ekseri, zavrtnji ili drugi sitni metalni predmeti koji mogu da naprave spoj između kontakata.** Kratko spajanje baterijskih kontakata može izazvati opekotine ili požar.
- d) **Pod neodgovarajućim uslovima može doći do curenja tečnosti iz baterije; izbegavajte kontakt. Ako slučajno dođe do kontakta, isperite mesto kontakta vodom. Ako tečnost dođe u dodir s očima, potražite i medicinsku pomoć.** Tečnost koja iscuri iz baterije može izazvati iritaciju kože ili opekotine.
- e) **Ne koristite punjivu bateriju ili alat koji je oštećen ili modifikovan.** Oštećene ili modifikovane baterije mogu da ispolje nepredviđeno ponašanje rezultujući u požar, eksploziju ili opasnost od povrede.
- f) **Ne izlažite punjivu bateriju ili alat vatri ili prekomernoj temperaturi.** Izlaganje vatri ili temperaturi iznad 130 °C može izazvati eksploziju.
- g) **Sledite sva uputstva za punjenje i nemojte puniti punjivu bateriju ili alat izvan temperaturnog opsega određenog u uputstvima.** Nepravilno punjenje ili punjenje izvan temperature određenog opsega može oštetiti bateriju i uvećati opasnost od požara.

6) Servis

- a) **Postarajte se da vaš električni alat servisira kvalifikovani servisni tehničar koji će koristiti samo originalne rezervne delove.** Time se osigurava bezbednost električnog alata.
- b) **Nikad ne servisirajte oštećene punjive baterije.** Servisiranje punjivih baterija treba da bude sprovedeno od strane proizvođača ili ovlašćenog servisa.

Dodatna sigurnosna uputstva za trimere za živu ogradu



UPOZORENJE: Rezni elementi imaju kretanje i nakon isključivanja motora.

- **Držite sve delove tela udaljeno od noža. Nemojte uklanjati rezani materijal ili držati materijal koji treba seći kada se nož okreće.** Noževi nastavljaju kretanje i nakon isključivanja prekidača. Trenutak nepažnje pri radu sa trimenom za podrezivanje žive ograde može dovesti do ozbiljnih telesnih povreda.
- **Nosite trimmer za živu ogradu držeći ga za ručku dok je nož zaustavljen i pazite da ne uključite nijedan prekidač za napajanje.** Pravilno nošenje trimera za živu ogradu smanjuje rizik od nenamernog pokretanja i rezultujuće lične povrede od strane noževa.

- **Prilikom transporta ili skladištenja trimera uvek namestite poklopac noža.** Pravilno korišćenje trimera smanjuje rizik od lične povrede od strane noževa.
- **Prilikom odstranjivanja zaglavljeno materijala ili servisiranja uređaja, uverite se da su svi prekidači isključeni i da je baterija skinuta ili iskopčana.** Neočekivano aktiviranje trimera za živu ogradu tokom odstranjivanja zaglavljeno materijala ili servisiranja može rezultovati u ozbiljne lične povrede.
- **Držite trimer za živu ogradu samo za izolovanim površinama rukohvata, jer nož može doći u kontakt sa skrivenim ožičenjem.** Noževi koji dodirnu strujni kabl mogu da stave pod napon metalne delove trimera za živu ogradu i izlože rukovaoca električnom udaru.
- **Držite sve električne kablove udaljeno od područje rezanja.** Električni kablovi mogu biti sakriveni u žbunju i mogu se slučajno preseći nožem.
- **Ne koristite trimer za živu ogradu u lošim vremenskim uslovima kada postoji opasnost od gromova.** To uvećava rizik od udara groma.
- **Da bi se smanjio rizik od smrtnosnog strujnog udara, nikada nemojte koristiti produženi trimer za živu ogradu blizu električnih vodova.** Kontakt sa ili upotreba u blizini električnih vodova može prouzrokovati povrede ili smrtonosni strujni udar.
- **Koristite uvek dve ruke prilikom rada sa produženim trimrom za živu ogradu.** Držite produženi trimer za živu ogradu sa obe ruke da biste izbegli gubitak kontrole.
- **Koristite uvek zaštitu za glavu kada radite sa produženim trimrom za živu ogradu iznad glave.** Padajući otpaci mogu da prouzrokuju ozbiljne lične povrede.
- **Proverite živu ogradu na strane predmete, npr. žičana ograda.**
- *Trimer za živu ogradu je predviđen da se koristi od strane operatera u nivou zemlje, a ne na merdevinama ili bilo kom nestabilnom osloncu; pre početka rada sa trimrom za živu ogradu korisnik treba da proveriti da li su uređaji(i) za zaključavanje bilo kojih pokretnih elemenata (npr. produžena osovina i okretni elemenat), ako postoji, u zaključanom položaju*
- *Namena je opisana u ovom uputstvu za upotrebu. Upotreba bilo kakvih dodatnih pribora ili priključaka ili vršenje bilo koje druge operacije ovim alatom koja nije preporučena u ovom uputstvu za upotrebu može izazvati opasnost od fizičkih povreda i/ili materijalne štete.*
- *Ne nosite alat rukama na prednjoj ručici, prekidaču ili prekidaču za uključivanje i isključivanje osim kada je baterija odvojena od alata.*
- *Ako nikad ranije niste koristili trimer za podrezivanje žive ograde, najbolje je da pored proučavanja ovog priručnika potražite praktična uputstva od iskusnijeg korisnika.*
- *Nemojte nikad da dodirujete noževe dok je alat uključen.*
- *Nikad ne pokušavajte da prisilno zaustavite nož.*
- *Ne spuštajte alat dok se noževi potpuno ne zaustave.*

- *Redovno proveravajte noževe na habanje i trošenje. Ne koristite alat ako su noževi oštećeni.*
- *Izbegavajte tvrde predmete (npr. metalne žice, šine) prilikom podrezivanja. Ako slučajno udarite takav predmet, odmah isključite alat i proverite da li postoje oštećenja.*
- *Ako alat počne neuobičajeno da vibrira, odmah ga isključite i skinite bateriju a zatim proverite na oštećenja.*
- *Ako se alat blokira, odmah ga isključite. Pre nego što pokušate da deblokirate alat, odvojite bateriju.*
- *Nakon upotrebe, postavite isporučeni štitnik za nož preko noževa. Odložite alat u skladište i pobrinite se da nož ne bude izložen.*
- *Kada koristite ovaj alat, postarajte se da svi štitnici uvek budu pričvršćeni. Nikad ne pokušavajte da koristite nepotpuni alat ili alat sa neodobrenim modifikacijama.*
- *Nikad ne dozvoljavajte deci da koriste ovaj alat.*
- *Pazite se od otpadaka koji padaju dok podrezujete visoke delove žive ograde.*
- *Držite alat uvek obema rukama i na obezbeđenim ručicama.*

Preostale opasnosti

I pored primene relevantnih bezbednosnih propisa i implementacije bezbednosnih uređaja, izvesne preostale opasnosti se ne mogu izbeći. To su:

- *Slabljenje sluha.*
- *Opasnost od telesnih povreda zbog letećih opiljaka.*
- *Opasnost od opekotina zbog zagrevanja pribora u toku rada.*
- *Opasnost od telesnih povreda zbog duge upotrebe.*

SAČUVAJTE OVA UPUTSTVA

Punjači

DEWALT punjači ne zahtevaju podešavanje i dizajnirani su za što jednostavniju upotrebu.

Električna bezbednost

Električni motor je projektovan samo za jedan napon. Uvek proverite da li napon elektro mreže odgovara naponu na identifikacionoj pločici uređaja. Takođe se postarajte da napon vašeg punjača odgovara naponu vaše elektro mreže.



Vaš DEWALT punjač je dvostruko izolovan u skladu sa EN60335; zato nije potreban kabl za uzemljenje.

U slučaju da se kabl ošteti, mora se zameniti specijalnim kablom koji se može nabaviti preko DEWALT servisne mreže.

Zamena utikača

(samo Velika Britanija i Irska)

Ako treba namestiti novi mrežni utikač:

- *Bezbedno odložite stari utikač.*
- *Braon provodnik povežite na kontakt za fazu u novom utikaču.*
- *Povežite plavi provodnik na neutralni kontakt.*



UPOZORENJE: Ne treba povezivati kontakt za uzemljenje.

Pratite uputstva koja se isporučuju uz utikače dobrog kvaliteta. Preporučeni osigurač: 3 A.

Korišćenje produžnog kabla

Produžni kabl ne treba koristiti osim ako to nije nužno. Koristite odobreni produžni kabl koji je pogodan za ulazni priključak vašeg punjača (pogledajte **Tehnički podaci**). Minimalni poprečni presek provodnika je 1 mm²; maksimalna dužina je 30 m.

Ako koristite kablovski kotur, uvek potpuno odmotajte kabl.

Važna sigurnosna uputstva za sve punjače baterija

SACUVAJTE OVA UPUTSTVA: Ovaj priručnik koristi važna sigurnosna uputstva i uputstva za rad kompatibilnih punjača baterija (vidi u **Tehnički podaci**).

- Pre upotrebe ovog punjača pročitajte sva uputstva i oznake upozorenja koje se nalaze na punjaču, bateriji i proizvodu koji koristi bateriju.



UPOZORENJE: Opasnost od električnog udara. Ne dozvolite da bilo kakva tečnost prođe u punjač. Može doći do električnog udara.



UPOZORENJE: Preporučujemo upotrebu FID sklopke sa nominalnom strujom od 30mA ili niže.



OPREZ: Opasnost od opekotina. Radi smanjenja opasnosti od povreda, puniti samo DEWALT punjive baterije. Drugi tipovi baterija mogu prsnuti izazivajući fizičke povrede i oštećenja.



OPREZ: Decu treba nadzirati kako bi se osiguralo da se ne igraju sa uređajem.

NAPOMENA: Pod izvesnim okolnostima, kada je punjač priključen u struju, izloženi kontakti za punjenje u punjaču mogu se kratko spojiti stranim materijalom. Strani materijali koji su provodljivi, kao što su čelična vuna, aluminijumska folija ili nagomilavanje metalnih opiljaka, ali ne samo oni, moraju se držati dalje od šupljina na punjaču. Punjač treba uvek iskopčati od izvora napajanja kada se u njemu ne nalazi baterija. Iskopčajte punjač sa napajanja pre čišćenja

- NE pokušavajte da puniti bateriju sa drugim punjačima osim onih koji su opisani u ovom uputstvu.** Punjač i baterija su specijalno dizajnirani za zajednički rad.
- Ovi punjači nisu namenjeni za druge svrhe već samo za punjenje DEWALT punjivih baterija.** Svaka druga primena može izazvati opasnosti od požara i električnog udara.
- Ne izlažite punjač kiši ili snegu.**
- Da biste punjač isključili iz struje, uvek vucite utikač a ne kabl.** To će smanjiti opasnost od oštećenja električnog utikača i kabla.
- Pobrinite se da kabl bude položen tako da se isključi mogućnost njegovog slučajnog povlačenja, gaženja ili oštećivanja i naprezanja na druge načine.**
- Ne koristite produžni kabl osim ako to nije neophodno.** Upotreba neprikladnog produžnog kabla može izazvati opasnosti od požara i električnog udara.
- Ne stavljajte nikakve predmete na punjač i ne postavljajte punjač na mekanu površinu jer to može blokirati ventilacione otvore i dovesti do prekomernog**

unutražnjeg zagrevanja. Punjač udaljite od izvora toplote.

Punjač se ventilira kroz otvore na vrhu i dnu kućišta.

- Ne uključujte punjač ako je oštećen njegov kabl ili utikač**—odmah ih zamenite.
- Ne uključujte punjač ako je bio izložen udarcu, ako je pao ili je oštećen na drugi način.** Odnosite ga u ovlašćeni servisni centar.
- Ne rastavljajte punjač; odnesite ga u ovlašćeni servisni centar ako je potrebno servisiranje ili popravka.** Ako se nepravilno stavi, može izazvati opasnosti od požara i električnog udara.
- U slučaju da je kabl za napajanje oštećen neophodno je da ga zameni proizvođač, njegov serviser ili slično kvalifikovano lice kako bi se sprečila bilo kakva opasnost.
- Isključite punjač iz struje pre radova na čišćenju. Time će se smanjiti opasnost od električnog udara.** Uklanjanje baterije neće smanjiti taj rizik.
- NIKAD** ne pokušavajte da povežete dva punjača.
- Punjač je dizajniran za rad na standardnom naponu u domaćinstvu od 230V. Ne pokušavajte da koristite drugi napon.** To se ne odnosi na automobilski punjač.

Punjenje baterije (sl. B)

- Punjač priključite na odgovarajuću utičnicu pre stavljanja punjive baterije.
- Umetnite bateriju 6 u punjač tako što ćete osigurati da je baterija kompletno umetnuta u punjač. Crvena lampica (punjenje) će neprekidno treptati signalizirajući da je proces punjenja počeo.
- Završetak punjenja se signalizira kontinualnim svetlom crvene lampice (ON). Punjiva baterija je tada potpuno napunjena i može se koristiti ili ostaviti u punjaču. Za skidanje baterije iz punjača, pritisnite dugme za oslobađanje baterije 7 na bateriji.

NAPOMENA: Pre prve upotrebe dopunite kompletno bateriju, da biste osigurali maksimalne performanse i životni vek trajanja litijum-jonskih baterija.

Rukovanje punjačem

Na indikatorima ispod su navedeni statusi punjenja baterije.

| Indikator punjenja | |
|--------------------|---------------------------------------|
| | Punjenje |
| | Potpuno napunjena |
| | Odlaganje zbog vruće/hladne baterije* |

*Crvena lampica nastavlja sa treperenjem, ali žuta indikatorska lampica nastavlja da svetli tokom ove operacije. Čim baterija dostigne prikladnu temperaturu, žuta lampica se isključuje i punjač se vraća opet u postupak punjenja.

Kompatibilan punjač(i) neće puniti neispravne baterije. Punjač će označiti pokvarenu bateriju tako što neće da se uključi.

NAPOMENA: To takođe može značiti da je problem u punjaču. Ukoliko punjač označava problem, onda odnesite punjač i bateriju kod ovlašćenog serviseru radi ispitivanja.

Kašnjenje zbog vruće/hladne baterije

Ako punjač detektuje da je baterija previše vruća ili previše hladna, on automatski pokreće kašnjenje zbog vruće/hladne baterije i odlaže punjenje dok baterija ne postigne odgovarajuću temperaturu. Punjač se tada automatski prebacuje u režim punjenja baterije. Ova funkcija obezbeđuje maksimalni vek trajanja baterije.

Hladna baterija se puni sporije u odnosu na toplu bateriju. Baterija se puni sporije kroz ceo ciklus punjenja i neće dostići maksimalni kapacitet čak i ako se baterija zagreje.

Punjač DCB118 je opremljen sa unutrašnjim ventilatorom konstruisanim za hlađenje baterije. Ventilator se automatski uključuje kada je neophodno ohladiti bateriju. Nikada nemojte koristiti punjač ako ventilator ne radi pravilno ili ako su ventilacioni prorezi blokirani. Nemojte dozvoliti da strani predmeti prodru u unutrašnji punjača.

Električni sistem zaštite

XR Li-jonski alati su projektovani sa elektronskim zaštitnim sistemom koji će zaštititi bateriju od prepunjavanja, pregrevanja ili dubokog pražnjenja.

Ovaj alat će se automatski isključiti kad se aktivira elektronski zaštitni sistem. Ako se to desi, litijum-jonsku bateriju stavite u punjač da se napuni do kraja.

Montaža na zidu

Ovi punjači su konstruisani za montažu na zidu ili za uspravno stajanje na stolu ili radnoj površini. Ako se montaža vrši na zidu, onda locirajte punjač u blizini električne utičnice i udaljeno od čoškova ili drugih prepreka koje bi mogle da sprečavaju protok vazduha. Koristite poledinu punjača kao šablon za lociranje montažnih zavrtnjeva na zidu. Montirajte punjač bezbedno pomoću zavrtnjeva (kupljeni zasebno) koji su najmanje 25,4 mm dugi sa prečnikom glave zavrtnja od 7–9 mm, uvrtni u drvo na optimalnu dubinu tako da ostavljaju 5,5 mm od zavrtnja izloženim. Poravnajte proreze na poledini punjača sa zavrtnjima i gurnite ih do kraja u proreze.

Opšta uputstva za čišćenje

 **UPOZORENJE: Opasnost od električnog udara.** **Isključite punjač iz struje iz mrežne utičnice pre radova na čišćenju.** Nečistoće i masnoće mogu se odstraniti sa spoljašnje strane punjača koristeći krpu ili mekanu nemetalnu četku. Ne koristite vodu ili neke druge tečnosti za čišćenje. Nikad nemojte dozvoliti da voda prođe u alat; nikad ne uranjajte bilo koji deo alata u tečnost.

Punjive baterije

Važna sigurnosna uputstva za sve baterije

Pri naručivanju rezervne punjive baterije obavezno navedite kataloški broj i napon.

Isporučena punjiva baterija nije kompletno napunjena. Pre upotrebe punjive baterije i punjača pažljivo pročitajte uputstva koja su data u nastavku. Zatim sledite navedenu proceduru punjenja.

PROČITAJTE SVA UPUTSTVA

- **Ne punite i ne koristite bateriju u eksplozivnim atmosferama, na primer u prisustvu zapaljivih tečnosti, gasova ili prašine.** Prilikom stavljanja ili vađenja baterije iz punjača može doći do paljenja prašine ili pare.
- **Punjivu bateriju nikad ne stavljajte silom u punjač. Ne modifikujte punjivu bateriju da bi mogla da se postavi u nekompatibilni punjač jer baterija može da pukne i dovede do ozbiljnih telesnih povreda.**
- Punjive baterije punite samo u DeWALT punjačima.
- **NE prskajte i ne uranjajte u vodu ili druge tečnosti.**
- **Alat i punjivu bateriju ne čuvajte i ne koristite na mestima na kojima temperatura može da poraste do ili premaši 40 °C (104 °F) (npr. šupe ili limene zgrade tokom leta).**
- **Ne spaljujte punjive baterije čak i ako su ozbiljno oštećene ili ako su potpuno istrošene.** Baterija će eksplodirati u vatri. Toksična isparenja i materijali se stvaraju pri sagorevanju litijum-jonskih punjivih baterija.
- **Ako sadržaj baterije dođe u dodir sa kožom, pogođeno područje odmah isperite blagim sapunom i vodom.** Ako tečnost iz baterije dopre u oči, vodom ispirajte otvoreno oko 15 minuta ili dok iritacija ne prestane. Ako je potrebna medicinska nega: elektrolit baterije predstavlja mešavinu tečnosti organskih karbonata i litijumovih soli.
- **Sadržaji otvorenih baterijskih ćelija mogu izazvati iritaciju respiratornih organa.** Obezbedite svež vazduh. Ako simptomi i dalje postoje, potražite medicinsku pomoć.



UPOZORENJE: Opasnost od opekotina. Tečnost baterije se može zapaliti ako se izloži varnicama ili plamenu.



UPOZORENJE: Nikad ne pokušavajte da otvorite punjivu bateriju. Ako je kućište punjive baterije napuklo ili oštećeno, ne stavljajte je u punjač. Ne gnječite, ne bacajte i ne oštećujte punjivu bateriju. Ne koristite punjivu bateriju ili punjač ako su bili izloženi udarcu, ako su pali, prevrnuli se ili oštećeni na drugi način (npr. probušeni ekserom, udareni čekićem, nagaženi). Može doći do električnog udara. Oštećene punjive baterije treba vratiti u servisni centar radi recikliranja.



UPOZORENJE: Opasnost od požara. Nemojte skladištiti ili nositi baterije tako da metalni predmeti mogu doći u kontakt sa izloženim terminalima baterije. Na primer, ne postavljajte baterije u kecelje, džepove, kutije alata, kutije sa opremom proizvođača, fioke, itd. gde postoje ekseri, zavrtnji, ključevi itd.



OPREZ: Ako se ne koristi, alat stavite na stranu na stabilnu površinu gde neće izazvati saplitanje odnosno gde ne postoji opasnost od pada. Neki alati sa velikim punjivim baterijama mogu stajati uspravno na punjivu bateriju, ali se mogu lako prevrnuti.

Transport



UPOZORENJE: Opasnost od požara. Transport baterija može prouzrokovati požar ako terminali baterije nenamerno dođu u dodir sa sprovodnim materijalima. Prilikom transporta baterija uverite se da su terminali baterije zaštićeni i dobro izolovani od materijala koji

može doći u dodir sa njim i prouzrokovati kratak spoj.

NAPOMENA: Litijum-jonske baterije se ne smeju držati u putničkom prtljagu.

DeWALT baterije su usklađene sa svim primenjivim propisima transporta kao što je propisano prema industriji i zakonskim standardima, u što spadaju UN preporuke o transportu opasnih dobara, Propisi za opasna dobara Internacionalnog udruženja vazdušnog transporta (IATA), Internacionalni pomorski propisi za opasna dobara (IMDG) i Evropski sporazum u vezi internacionalni transport opasnih dobara putevima (ADR). Litijum-jonske ćelije i baterija su testirane sa poglavljem 38.3 iz uputstva za testiranje i kriterijumi UN preporuka za transport opasnih dobara.

U većini slučajeva, transport DeWALT baterija biće prihvaćen zbog klasifikacije kao kompletno regulisan opasan materijal klase 9. U načelu, samo isporuke koje sadrže litijum-jonske baterije sa energetskom klasifikacijom većom od 100 vati na čas (Wh) zahtevaju da budu isporučeni kao kompletno regulisana klasa 9. Sve litijum jonske baterije imaju vrednost vat časova označenu na pakovanju. Pored toga, zbog kompleksnosti propisa, DeWALT ne preporučuje vazdušnu isporuku samih litijum-jonskih baterija bez obzira na vat časove. Isporuke alata sa baterijama (kombinovani setovi) se mogu vazdušno transportovati ukoliko vat čas baterije nije veći od 100 Wh.

Bez obzira da li je transport razmotren kao prihvaćen ili kompletno regulisan, na prevozniku je da bude upoznat sa najnovijim propisima za pakovanje, etiketiranje/označavanje i zahteve za dokumentaciju.

Informacije u ovom poglavlju ovog uputstva su obezbeđene iskreno i smatraju se kao precizne u vreme kreiranja ovog dokumenta. Međutim, ne daje se nikakva garancija, bilo eksplicitno ili podrazumevano. Kupac ima odgovornost da osigura svoje delatnosti u skladu sa primenjivim propisima.

Transport FLEXVOLT™ baterije

DeWALT FLEXVOLT™ baterija ima dva režima rada: **Upotreba i transport**.

Režim upotrebe: Kada FLEXVOLT™ baterija stoji sama ili se nalazi u DeWALT 18V proizvodu, onda će raditi kao baterija od 18V. Kada se FLEXVOLT™ baterija nalazi u proizvodu od 54V ili od 108V (dve 54V baterije), onda će raditi kao baterija od 54V.

Režim transporta: Kada je postavljen poklopac na FLEXVOLT™ bateriji, onda se nalazi u režimu transporta. Čuvajte poklopac radi transporta.

Kada se baterija nalazi u režimu transporta, onda su nizovi ćelije električno iskopčani unutar pakovanja, što rezultuje da 3 baterije imaju nizak vat čas (Wh) sa klasifikacijom prema 1

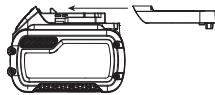

bateriji koja ima veću vat čas klasifikaciju. Ova uvećana količina od 3 baterije sa nižim vat časom može da izuzme pakovanje od određenih propisa za transport.

Na primer za transport Wh klasifikacija može označavati 3 × 36 Wh, što znači 3 baterije gde svaka ima 36 Wh. Wh klasifikacija za upotrebu može označavati 108 Wh (podrazumevano 1 baterija).

Primer etikete za upotrebu i transport



Preporuke za skladištenje

1. Najbolje mesto za skladištenje je suvo i hladno mesto zaštićeno od direktne sunčeve svetlosti i preterane toplote ili hladnoće. Za optimalne performanse i vek trajanja baterije, punjive baterije čuvajte na sobnoj temperaturi kada se ne koriste.
2. Za dugoročno skladištenje preporučuje se skladištenje kompletno napunjene baterije na hladnom, suvom mestu izvan punjača radi optimalnih rezultata.

NAPOMENA: Ne smete skladištiti bateriju koja je potpuno ispražnjena. Neophodno je napuniti bateriju pre upotrebe.

Oznake na punjaču i punjivoj bateriji

Pored piktoograma koji su korišćeni u ovom priručniku, nalepnice na punjaču i punjivoj bateriji mogu pokazivati sledeće piktoograme:



Pre upotrebe pročitajte uputstvo za upotrebu.



Vidi **Tehnički podaci** za vreme punjenja.



Ne dodirujte predmetima koji su elektroprovodni.



Ne punite oštećene baterije.



Ne izlažite vodi.



Neispravne kablove odmah zamenite.



Punite samo između 4 °C i 40 °C.



Samo za upotrebu u zatvorenom prostoru.



Punjive baterije zbrinite na ekološki način.

LI-ION



Punite DeWALT baterije samo sa označenim DeWALT punjačima. Punjenje baterija koje nisu DeWALT baterije sa DeWALT punjačima može dovesti do njihovog eksploziranja i ostalih opasnih situacija.



Ne sagorevajte punjive baterije.



UPOTREBA (bez transportnog poklopca). Primer: Wh klasifikacija označava 108 Wh (1 baterija sa 108 Wh).



TRANSPORT (sa ugrađenim transportnim poklopcem). Primer: Wh klasifikacija označava 3 x 36 Wh (3 baterije od 36 Wh).

Tip baterije

DCMPH566 radi na punjive baterije od 18 volti.

Sledeće baterije se mogu koristiti: DCB181, DCB182, DCB183, DCB183B, DCB184, DCB184B, DCB185, DCB187, DCB189, DCB546, DCB547, DCB548. Pogledajte **Tehnički podaci** za više informacija.

Sadržaj pakovanja

Ovo pakovanje sadrži:

- 1 Trimer za živu ogradu
- 1 Rameni kaiš
- 1 Li-jonska punjiva baterija (C1, D1, L1, M1, P1, S1, T1, X1, Y1 modeli)
- 2 Li-jonske punjive baterije (C2, D2, L2, M2, P2, S2, T2, X2, Y2 modeli)
- 3 Li-jonske punjive baterije (C3, D3, L3, M3, P3, S3, T3, X3, Y3 modeli)
- 1 Uputstvo za upotrebu

NAPOMENA: Punjive baterije, punjači i kutije sa priborom se ne nalaze u sadržaju isporuke kod N-modela. Punjive baterije i punjači se ne nalaze u sadržaju isporuke kod NT-modela.

B modeli uključuju Bluetooth® punjive baterije.

NAPOMENA: Oznaka i logotipovi Bluetooth® su registrovane trgovačke oznake u vlasništvu kompanije Bluetooth®, SIG, Inc. i bilo kakva upotreba ovih oznaka od strane DeWALT je pod licencom. Ostale trgovačke oznake i nazivi su u vlasništvu dotičnih vlasnika.

- Proverite da li postoje transportna oštećenja na alatu, njegovim delovima ili priboru.
- Pre rada sa ovim alatom treba pažljivo pročitati i razumeti ovo uputstvo.

Oznake na alatu

Na alatu se nalaze sledeći piktogrami:



Pre upotrebe pročitajte uputstvo za upotrebu.



Nosite zaštitu za sluh.



Nosite zaštitu za oči.



Nosite zaštitu za glavu.



Nosite zaštitne rukavice.



Nosite obuću koja je otporna na klizanje.



Pazite se od padajućih predmeta.



Ne izlažite alat kiši ili visokoj vlažnosti i ne ostavljajte ga vani kada pada kiša.



Isključite alat. Pre obavljanja bilo kakvih radova na održavanju alata uklonite bateriju iz alata.



Udaljite posmatrače.



Udaljite ruke od noža.



Opasnost od električnog udara. Radite najmanje na 10 m od visokih vodova.



Garantovana snaga zvuka prema direktivi 2000/14/EC.

Pozicija datumske šifre (sl. A)

Datumska šifra **14**, koja sadrži i godinu proizvodnje, odštampana je na kućištu.

Primer:

2019 XX XX

Godina proizvodnje

Opis (sl. A)

UPOZORENJE: Nikad ne modifikujte električni alat ili njegove delove. Može doći do oštećenja ili telesne povrede.

- 1 Prekidač za uključivanje i isključivanje
- 2 Poluga za blokiranje
- 3 Ručka
- 4 Pomoćna ručica
- 5 Kućište motora
- 6 Punjiva baterija
- 7 Taster za oslobađanje baterije
- 8 Navojni naglavak
- 9 Navojna šipka
- 10 Montaža za kaiš
- 11 Nož trimera

- 12 Zakretna glava trimera
- 13 Dugme za blokadu glave trimera
- 14 Ručka glave trimera

Namena

Vaš DeWALT, DCMPH566 trimer za živu ogradu je dizajniran za profesionalno uređenje zemljišta.

NE koristite u uslovima vlage ili u prisustvu zapaljivih tečnosti ili gasova.

Ovaj trimer za žive ograde je profesionalni električni alat.

NE dozvoljavajte deci da se približe alatu. Nadzor je obavezan ako sa ovim alatom radi neiskusno lice.

- **Mala deca i nemoćni.** Ovaj uređaj nije predviđen za korišćenje od strane malih deca ili nemoćnih lica bez nadzora.
- Ovaj proizvod nije namenjen da ga koriste lica (uključujući i deca) sa ograničenim fizičkim, senzoričkim ili mentalnim sposobnostima, ili neobučene ili neiskusne osobe, osim ako su pod nadzorom ili su dobile uputstva o upotrebi uređaja od osobe koja je zadužena za njihovu bezbednost. Deca se uvek moraju nadzirati kako ne bi ostala sama sa proizvodom.

MONTAŽA I PODEŠAVANJA

 **UPOZORENJE:** Radi smanjenja opasnosti od povreda, isključite uređaj i odspojite punjivu bateriju pre bilo kakvih podešavanja ili uklanjanja/postavljanja priključaka ili pribora. Slučajno pokretanje može dovesti do povrede.

 **UPOZORENJE:** Koristite samo DeWALT punjive baterije i punjače.

Stavljanje i vađenje punjive baterije iz alata (sl. B)

NAPOMENA: Pobrinite se da je punjiva baterija 6 potpuno napunjena.

Da stavite punjivu bateriju u dršku alata

1. Poravnajte bateriju 6 sa šinama unutar drške alata (sl. B).
2. Ugurajte bateriju u ručku dok se ne utvrdi čvrsto u alatu i osigurajte da ste čuli kako se zavrbljuje u mestu.

Da izvadite punjivu bateriju iz alata

1. Pritisnite taster za oslobađanje 7 i jako povucite punjivu bateriju iz drške alata.
2. Punjivu bateriju stavite u punjač onako kako je opisano u ovom priručniku u odeljku o punjaču.

Punjive baterije sa pokazivačem napona (sl. B)

Neke DeWALT punjive baterije imaju pokazivač napona koji se sastoji od tri LED sijalice, koje označavaju nivo preostalog napona u bateriji.

Pritisnite i držite pritisnutim taster pokazivača napona 16 za aktiviranje pokazivača napona. Uključuje se kombinacija triju LED lampica označavajući time nivo preostalog napona. Ako je nivo napona ispod upotrebljive granice, onda se pokazivač napona ne uključuje i potrebno je dopuniti bateriju.

NAPOMENA: Pokazivač napona je samo indikacija preostalog napona u punjivoj bateriji. On ne ukazuje na funkcionalnost alata i predmet je odstupanju zasnovano prema componentama proizvođača, temperaturi i primeni krajnjeg korisnika.

Pričvršćivanje i podešavanje ramenog kaiša (sl. D)

Trimer za živu ogradu se isporučuje sa podesivim ramenim kaišem.

1. Ukopčajte jezičak ramenog kaiša 17 u montažu kaiša 10 koja se nalazi na uređaju, upravo ispred prekidača za uključivanje/isključivanje, kao što je prikazano. Podesite kaiš tako da je namešten preko vašeg ramena.

Spajanje modula glave trimera sa modulom ručice (sl. A, C)

Kombinovanjem modula ručice 15 sa modulom glave trimera 21 kreira se trimer sa šipkom koji je dug otprilike 2,1 m.

1. Poravnajte žleb na spoljnoj strani spojnog završetka modula ručice 15 s jezičkom na unutrašnjoj strani spojnog završetka na modulu glave trimera 21.
2. Navucite navojni naglavak 8 na modulu glave trimera do kraja i okrećite navojni naglavak 8 udesno dok se ne zaustavi i kompletno ne prekrije navoje.

 **UPOZORENJE:** Uvek proverite da je naglavak kompletno navijen i da navoji nisu više vidljivi. Ako ne navijete naglavak do kraja onda to može rezultovati u odvajanju modula, kreirajući opasno stanje. Povremeno proverite spoj da biste osigurali da navoji nisu vidljivi.

Zakretanje glave trimera (sl. E–G)

Glava trimera se zakreće za 180° i može da bude zavrbljena u sedam različitih položaja u tom opsegu. Da biste izbegli priklještenje, ne hvatajte noževe. Nosite rukavice i držite uređaj kao na slici G.

 **UPOZORENJE:** Pre priključivanja baterije na uređaju, uverite se da je glava trimera zavrbljena u položaju.

Za zakretanje glave trimera

1. Jednom rukom čvrsto držite glavu trimera, a drugom pritisnite dugme za blokiranje 13 i stisnite ručku glave trimera 14 da biste zakrenuli glavu trimera.
2. Zabravite glavu trimera u jedan od sedam radnih položaja kao na slici F. Za zavrbljivanje glave trimera u položaju, otpustite vaš zahvat na ručki glave trimera 14. Proverite da li je glava trimera zavrbljena u položaju tako što ćete pokušati da pomerate kućište motora. Ako nije zavrbljena, onda okrećite do najbližeg položaja zavrbljivanja.

UKOVANJE

Uputstvo za upotrebu

 **UPOZORENJE:** Uvek vodite računa o bezbednosnim merama i primenljivim propisima.

 **UPOZORENJE:** Radi smanjenja opasnosti od povreda, isključite uređaj i odspojite punjivu bateriju pre bilo kakvih podešavanja ili uklanjanja/postavljanja priključaka ili pribora. Slučajno pokretanje može dovesti do povrede.

Pravilan položaj ruke (sl. G)



UPOZORENJE: Radi smanjenja opasnosti od ozbiljnih telesnih povreda, **uvek** primenjujte pravilan položaj ruke kao što je pokazano na slici.



UPOZORENJE: Radi smanjenja opasnosti od ozbiljnih telesnih povreda, **uvek** sigurno držite alat i budite pripravi za iznenadnu reakciju.

Pravilan položaj ruke znači da jednom rukom treba uhvatiti glavnu dršku **3**, a drugom bočnu dršku **4**.

Uputstvo za upotrebu



UPOZORENJE: Uvek vodite računa o bezbednosnim merama i primenivim propisima.



UPOZORENJE: Radi smanjenja opasnosti od povreda, **isključite uređaj i odspojite punjivu bateriju pre bilo kakvih podešavanja ili uklanjanja/postavljanja priključaka ili pribora.** Slučajno pokretanje može dovesti do povrede.

Uključivanje i isključivanje trimera za živu ogradu (sl. A)

Uverite se da je glava trimera zaključana u jedan od sedam radnih položaja. Pogledajte u **Zakretanje glave trimera**.

Za uključivanje uređaja pritisnite polugu za blokiranje **2** a zatim prekidač za uključivanje i isključivanje **1**.

Da biste isključili uređaj, pustite prekidač za uključivanje i isključivanje i polugu za blokiranje.



UPOZORENJE: Nikad ne pokušavajte da zaključate prekidač kada je u uključenom položaju.

Pre početka rada sa trimerom za živu ogradu



UPOZORENJE: Uređaj nije konstruisan da obezbedi zaštitu od električnog udara u slučaju dodira sa visokim električnim vodovima: Pogledajte lokalne propise za bezbedno rastojanje od visokih električnih vodova i osigurajte da je radni položaj bezbedan i osiguran pre rada sa produženim trimerom za živu ogradu.

- Za bezbedan rad pročitajte i razumite sva uputstva pre upotrebe trimera za živu ogradu. Sledite sva bezbednosna uputstva. Ukoliko ne sledite sva bezbedna uputstva navedena ispod, onda to može dovesti do ozbiljnih ličnih povreda.
- Gledajte u ono što radite. Razmišljajte zdravorazumno. Ne radite sa trimerom ako ste umorni.
- Rad sa trimerom je dozvoljen samo odraslim osobama koji su prošli obuku. Nikada nemojte dozvoliti deci da rade.
- Ne koristite uređaj za bilo koji drugi posao osim onog za koji je namenjen.
- Ne dozvolite deci ili neobučeni pojedincima da koriste ovaj uređaj.
- Koristite uvek odobrenu tvrdnu zaštitu za glavu kada radite sa trimerom iznad glave. Padajući otpaci mogu dovesti do ozbiljnih povreda.

- Prilikom rada sa trimerom nosite sledeću zaštitnu opremu:
 - Zaštitu za glavu
 - Profesionalne rukavice
 - Čvrstu obuću
 - Zaštitne naočare ili zaštitu za lice
 - Maska za lice ili prašinu (ako radite u prašnjavim područjima)
- Ne nosite labavu odeću ili nakit bilo koje vrste, koji može da bude zahvaćen od strane pokretnih noževa ili delova trimera.
- Vežite dugačku kosu tako da se nalazi iznad nivoa ramena, da biste sprečili zaplitanje u bilo kom pokretnom delu.

Tokom rada sa trimerom za živu ogradu

- Budite pripravi. Razmišljajte zdravorazumno prilikom rada sa uređajem.
- Održavajte čistoću radnog područja. Neuredna područja mogu voditi povredama.
- Držite decu, životinje i posmatrača na bezbedno rastojanje od uređaja. Samo korisnik treba da bude u radnom području.
- Držite čvrsto uređaj, jednom rukom na ručku sa prekidačem, a drugom na ručku šipke.
- Držite prste udaljeno od prekidača dok ne budete spremni.
- Pre pokretanja uređaja, uverite se da noževi ne dodiruju ništa.
- Držite sve delove tela udaljeno od noževa kada trimer za živu ogradu radi.
- Nosite uređaj od jednog ka drugom mestu
 - sa skinutom baterijom
 - dok držite šipku na sredini
 - sa nameštenim poklopcem za nož
- Ne radite u područja sa slabim osvetljenjem.
- Tokom rada povremeno se odmarajte i promenite radne položaje da biste smanjili zamor.
- Držite čvrsto položaj nogu i ravnotežu. Ne posežite van domašaja. Posezanje van domašaja može rezultovati u gubitku ravnoteže ili izlaganje oštrim površinama.
- Ne koristite, ni pod kojim uslovima, bilo koji pribor ili opremu na ovom proizvodu, koja nije obezbeđena sa proizvodom ili koja nije identifikovana kao pogodna za upotrebu sa ovim proizvodom u ovom uputstvu.

Ne radite sa trimerom za živu ogradu

- kada ste pod uticajem alkohola, lekova ili droga
- na kiši ili u vlažnim ili mokrim područjima
- gde su prisutne veoma zapaljive tečnosti ili gasovi
- kada je uređaj oštećen, pogrešno podešen ili nije kompletno i bezbedno sklopljen
- kada prekidač ne uključuje ili isključuje uređaj. Noževi moraju prestati sa kretanjem kada otpustite prekidač. Neispravne prekidače odnesite u ovlašćeni servisni centar radi popravke. **Vidi Popravke.**
- kada ste u žurbi

- kada ste u drvetu ili na merdevinama
- kada ste na gredama ili platformama
- kada duva jak vetar ili oluja

Uputstva za podrezivanje (sl. A, H–L)



OPASNOST: UDALJITE RUKU OD NOŽEVA.



UPOZORENJE: Za zaštitu od povreda uzmite u obzir sledeće:

- **PRE UPOTREBE PROČITAJTE UPUTSTVO ZA UPOTREBU. SAČUVAJTE UPUTSTVO ZA UPOTREBU.**
- *Pre svake upotrebe proverite živu ogradu na strane predmete, kao što su žice ili ograde.*
- **DRŽITE RUKU NA RUČKAMA. NE POSEŽITE VAN DOMAŠAJA.**
- **NE KORISTITE U VLAŽNIM USLOVIMA.**



OPREZ: NOŽEVI SE VRTE I NAKON ISKLJUČIVANJA.

NAPOMENA: Zaglavljivanje noža na velikim granjima može prouzrokovati oštećenje.

RADNI POLOŽAJI (sl. H, I) – Održavajte stabilan stav i ravnotežu te nemojte predaleko posezati. Nosite zaštitne naočare, neklizajuću obuću prilikom podrezivanja. Držite alat čvrsto obema rukama i uključite alat. Uvek držite trimmer kao što je prikazano u slici H i slici I, tako što ćete jednom rukom držati ručku sa prekidačem 3 i jednu ruku na pomoćnu ručku 4. Nikada nemojte držati uređaj za glavu trimera 12.

PODREZIVANJE NOVOG RASTA (sl. J) – Najefikasnije je korišćenje širokih polukružnih kretanja tako da zupci noža dolaze u ravan dodir sa stabiljkama. Blagi nagib noža prema dole u smeru kretanja omogućuje najbolje rezanje.

RAVNO ŠIŠANJE ŽIVE OGRADE (sl. K) – Da biste postigli ravno ošišane žive ograde, možete rastegnuti konopac kao vođicu.

BOČNO PODREZIVANE ŽIVIH OGRADA (sl. L) – Oriještite trimmer kao što je prikazano i započnite odzodo i povucite prema naviše.

Smernice za podrezivanje (Velika Britanija i Irska)

- Živu ogradu i žbunove sa sezonskim lišćem (novo lišće svake godine) podrezujte u junu i oktobru.
- Zimzelene biljke podrezujte u aprilu i avgustu.
- Četirane i brzorastuće žbunje podrezujte svakih šest nedelja od maja do oktobra.

Smernice za podrezivanje (Australija i Novi Zeland)

- Živu ogradu i žbunove sa sezonskim lišćem (novo lišće svake godine) podrezujte u decembru i martu.
- Zimzelene biljke podrezujte u septembru i februaru.
- Četinare i brzorastuće žbunje podrezujte svakih šest nedelja od oktobra do marta.

ODRŽAVANJE

Vaš električni alat je dizajniran za rad u dužem vremenskom periodu sa minimalnim zahtevima u pogledu održavanja. Kontinuirani zadovoljavajući rad zavisi od pravilnog održavanja alata i redovnog čišćenja.



UPOZORENJE: Radi smanjenja opasnosti od povreda, isključite uređaj i odspojite punjivu bateriju pre bilo kakvih podešavanja ili uklanjanja/postavljanja priključaka ili pribora. Slučajno pokretanje može dovesti do povreda.

Punjač i punjiva baterija se ne mogu servisirati.



Podmazivanje

Vaš električni alat ne zahteva dodatno podmazivanje.

Podmazivanje (sl. A)

Listovi testere

1. Nakon upotrebe pažljivo očistite nož 11 sa rastvaračem ostataka.
2. Nakon čišćenja nanosite tanak sloj maziva na izloženim noževima.
3. Okrenite trimmer vertikalno sa noževima prema zemlji i uključite trimmer nekoliko sekundi za ravnomerno raspoređivanje maziva.

Održavanje noža (sl. M)

Noževi su izrađeni od kvalitetnog pojačanog čelika i uz uobičajenu upotrebu nije ih potrebno oštiriti. Međutim, ako naidete na žicu, kamenje, staklo i druge tvrde predmete kao na slici M nož se može oštetiti. Takva udubljenja nije potrebno popravljati sve dok se nož može neometano kretati. Ako to nije slučaj, izvadite bateriju i obrusite udubljenje turpijom s finim zupcima ili brusnim kamenom. Ako vam uređaj ispadne, pažljivo proverite da li je oštećen. Ako je nož oštećen, savijen, kućite napuklo ili su polomljene ručke, kao i u slučaju bilo kakvih drugih stanja koja mogu uticati na rad trimera, obratite se lokalnom servisu za DEWALT pre nego što nastavite s upotrebom.

Đubrivo i ostale hemikalije za baštovanstvo sadrže sredstva koja značajno ubrzavaju koroziju metala. Nemojte skladištiti uređaj u blizini veštačkih đubriva ili hemikalija.

Kada izvadite bateriju, za čišćenje koristite samo blagi sapun i vlažnu krpu. Nikad nemojte dozvoliti da voda prođe u uređaj; nikad ne uranjajte bilo koji deo uređaja u tečnost. Sprečite koroziju noževa tako što ćete naneti tanak sloj mašinskog ulja nakon čišćenja.

Oštrenje noža (sl. N)



OPREZ: Za najbolje performanse održavajte nož ostrim. Tup nož ne seče čisto.



OPREZ: Prilikom oštrenje noža uverite se da je baterija uklonjena.



OPREZ: ODMAH ZAMENITE SAVIJEN ILI OŠTEĆEN NOŽ.

Preporučujemo da se oštrenje noževa sprovede od strane DEWALT fabričkog servisa. Međutim, ivice noža se mogu naoštритi pomoću fine turpije **18**.

1. Uključite trimmer dok rezni noževi **19** ne budu ofset.
2. Pre oštrenja noža uverite se da je aktivirana poluga za blokiranje i da se nož zaustavio, i da je baterija uklonjena.
3. Nosite pravilnu zaštitu za oči i rukavice i pazite da se ne posećete.
4. Pažljivo ošтрите rezne ivice sa finom turpijom. Turpijajte prema reznoj ivici **20** pod istim uglom rezanja (38 stepeni gledano horizontalno). Ošтрите samo prave rezne ivice na noževima. Ne ošтрите tamo gde se rezna ivica zakrivljuje prema sredini noža.
5. Okrenite trimmer da biste naošтрите donji nož.
6. Ponovite korake za oštrenje suprotne strane svakog noža.



Čišćenje



UPOZORENJE: Suvim vazduhom izduvajte prašinu iz glavnog kućišta i iz ventilacionih otvora zavisno od sakupljanja prašine. Nosite odobrenu zaštitu za oči i odobrenu zaštitu od prašine pri obavljanju ovog postupka.



UPOZORENJE: Nikad ne koristite rastvarače ili druga agresivna hemijska sredstva za čišćenje nemetalnih delova alata. Te hemikalije mogu da oslabe materijale koji se koriste za nemetalne delove. Koristite samo krpnu koja je navlažena vodom i blagu sapunicu. Nikad nemojte dozvoliti da voda prodre u alat; nikad ne uranjajte bilo koji deo alata u tečnost.

Opciona dodatna oprema i pribor



UPOZORENJE: S obzirom da dodatna oprema i pribor, osim onih koje nud DEWALT, nisu bili testirani sa ovim proizvodom, korišćenje takvih pribora i dodatne opreme sa ovim alatom bi moglo biti opasno. Da bi se smanjila opasnost od povreda, sa ovim proizvodom treba koristiti samo pribor i dodatnu opremu koje je preporučio DEWALT.

Za više informacija o prikladnim priborima obratite se vašem distributeru.

Zaštita životne sredine



Odvojeno sakupljanje. Proizvodi i baterije označene ovim simbolom ne smeju da budu odloženi sa otpadom iz domaćinstva.

Proizvodi i baterije sadrže materijale koji se mogu reciklirati, smanjujući time potražnju za sirovinama. Reciklirajte električne proizvode i baterije u skladu sa lokalnim propisima. Više informacija možete naći na **www.2helpU.com**.

Punjiva baterija

Ova dugotrajna punjiva baterija mora da se napuni ako ne proizvodi dovoljnu snagu pri obavljanju poslova koje ste ranije obavljali s lakoćom. Na kraju njenog radnog veka treba je odložiti vodeći računa o našoj životnoj sredini:

- Potpuno ispraznite bateriju, a zatim je uklonite iz alata.
- Li-jonske ćelije se mogu reciklirati. Odnosite ih vašem distributeru ili u lokalnu stanicu za reciklažu. Sakupljene punjive baterije će biti pravilno reciklirane ili odložene.

18V НОЖИЦИ ЗА ЖИВА ОГРАДА СО СТОЛБ DCMPH566

Ви честитаеме!

Избравте алатка од DeWALT. Годишите на искуство, темелниот развој на производи и иновативноста го прават DeWALT еден од најдоверливите партнери на корисниците на професионални електрични алатки.

Технички податоци

| | | DCMPH566 |
|--|----------------------|---------------|
| Напон | V еднонасочна струја | 18 |
| Тип на батеријата | | Литиум-јонска |
| SPM | | 2800 |
| Тежина (без батерискиот пакет) | kg | 3,6 |
| Вредност на врева и вредност на вибрации (векторска сума по три оски) според EN62841-1 | | |
| L_{PA} (ниво на звучен притисок на емисија) | dB(A) | 81,6 |
| L_{WA} (ниво на звучна моќност) | dB(A) | 93 |
| K (отстапување за дадено ниво на звук) | dB(A) | 1,2 |
| Вредност на емисијата на вибрации a_{H1} = | | |
| Отстапување K = | m/s^2 | 1,5 |

Нивото на емисија на вибрации и/или бука дадено во оваа табела е измерено во склад со стандардизираниот тест даден во EN62841 и може да се употребува за споредување на една алатка со друга. Може да се употребува за прелиминарна проценка на изложеност на вибрации.

⚠ ПРЕДУПРЕДУВАЊЕ: Декларираното ниво на емисија на врева и/или вибрации ги претставува главните примени на алатката. Меѓутоа, доколку алатката се употребува за други намени, со други додатоци или лошо се одржува, вибрациите и/или емисијата на врева може да се разликува. Ова може значително да го зголеми нивото на изложеност на вибрации во текот на целокупниот период на работа.

Проценката на нивото на изложеност на вибрации и/или врева исто така треба да го земе во предвид времето кога алатката е исклучена или кога е вклучена но со неа не се извршува работа. Ова може значително да го намали нивото на изложеност на вибрации во текот на целокупниот период на работа.

За да се заштити работникот од ефектите на вибрации и/или врева, треба да се препознаат дополнителни мерки за безбедност како што се: одржување на алатката и додатоците, затоплување на рацете (релевантно за вибрации), организација на работните задачи.

ЕК-Декларација за сообразност

Директива за машини



18V Ножици за жива ограда со столб DCMPH566

DeWALT декларира дека производите опишани под **Технички податоци** се во склад со:

2006/42/EK, EN60745-1 :2010, ISO 10517 :2019.

2000/14/EK, Анекс V

DEKRA Certification B.V.

Meander 1051 / P.O. box 5185

6525 MJ ARNHEM / 6802 ED

APHXAJM, Холандија

LPA (измерен звучен притисок) 81,6 dB(A)

отстапување (K) = 3,0 dB (A)

LWA (гарантирана звучна моќност) 95 dB(A)

Овие производи исто така се во склад со Директивата 2014/30/EU и 2011/65/EU. За повеќе информации ве молиме да стапите во контакт со DeWALT преку следнава адреса или да погледнете од другата страна на упатството.

Долупотпишаниот е одговорен за составување на техничките податоци и ја дава оваа декларација во име на DeWALT.

Маркус Ромпел

Заменик Директор на инженеринг, PTE-Европа

DeWALT, Richard-Klinger-Straße 11,

D-65510, Идштајн, Германија

21.10.2019



Предупредување: За да го намалите ризикот од пожар, прочитајте го упатството за употреба.

Дефиниции: Насоки за безбедна употреба

Долунаведените дефиниции го опишуваат нивото на сериозност на секој сигнален збор. Ве молиме да го прочитате упатството и да обрнете внимание на овие симболи.



ОПАСНОСТ: Означува ситуација на непосредна опасност која, доколку не се избегне, ќе предизвика смрт или сериозна повреда.



ПРЕДУПРЕДУВАЊЕ: Означува ситуација на потенцијална опасност која, доколку не се избегне, би можела да предизвика смрт или сериозна повреда.

| Батерии | | | | Полначи/Време на полнење (Минуты) | | | | | | | |
|----------------|---------------------------------|----------|-------------|-----------------------------------|--------|--------|--------|--------|---------|--------|--------|
| Каталошки број | V _{Еднонасочна струја} | Ah | Тежина (kg) | DCB104 | DCB107 | DCB112 | DCB113 | DCB115 | DCB118 | DCB132 | DCB119 |
| DCB546 | 18/54 | 6,0/2,0 | 1,05 | 60 | 270 | 170 | 140 | 90 | 60 | 90 | X |
| DCB547 | 18/54 | 9,0/3,0 | 1,46 | 75* | 420 | 270 | 220 | 135* | 75* | 135* | X |
| DCB548 | 18/54 | 12,0/4,0 | 1,44 | 120 | 540 | 350 | 300 | 180 | 120 | 180 | X |
| DCB181 | 18 | 1,5 | 0,35 | 22 | 70 | 45 | 35 | 22 | 22 | 22 | 45 |
| DCB182 | 18 | 4,0 | 0,61 | 60/40** | 185 | 120 | 100 | 60 | 60/40** | 60 | 120 |
| DCB183/B | 18 | 2,0 | 0,40 | 30 | 90 | 60 | 50 | 30 | 30 | 30 | 60 |
| DCB184/B | 18 | 5,0 | 0,62 | 75/50** | 240 | 150 | 120 | 75 | 75/50** | 75 | 150 |
| DCB185 | 18 | 1,3 | 0,35 | 22 | 60 | 40 | 30 | 22 | 22 | 22 | X |
| DCB187 | 18 | 3,0 | 0,54 | 45 | 140 | 90 | 70 | 45 | 45 | 45 | 90 |
| DCB189 | 18 | 4,0 | 0,54 | 60 | 185 | 120 | 100 | 60 | 60 | 60 | 120 |

*Код на датумот 201811475В или понов

**Код на датумот 201536 или понов



ПРЕТПАЗЛИВОСТ: Означува ситуација на потенцијална опасност која, доколку не се избегне, може да предизвика помала или средна повреда.
ИЗВЕСТУВАЊЕ: Означува начин на работење кој не е поврзан со повреда на ракувачот и кој, доколку не се избегне, може да предизвика оштетување на имот.



Означува ризик од електричен удар.



Означува ризик од пожар.

ОПШТИ МЕРКИ ЗА БЕЗБЕДНОСТ ПРИ УПОТРЕБА НА ЕЛЕКТРИЧНИ АЛАТКИ



ПРЕДУПРЕДУВАЊЕ: Прочитајте ги сите мерки за претпазливост, упатства, скици и технички карактеристики што ќе ги добиете со оваа електрична алатка. Непридржување кон предупредувањата и упатствата може да доведе до електричен удар, пожар и/или сериозна повреда.

СОЧУВАЈТЕ ГИ СИТЕ МЕРКИ ЗА БЕЗБЕДНОСТ И УПАТСТВА ЗА ИДНО ПРЕГЛЕДУВАЊЕ.

Терминот „електрична алатка“ во предупредувањата се однесува на вашата електрична алатка која работи на струја (преку кабел), или на електрична алатка која работи на батерии (без кабел).

1) Безбедност на работното место

- Одржувајте го работното место чисто и добро осветлено. Пренатрупани и темни места се причина за незгоди.
- Немојте да работите со електрични алатки во експлозивни окружувања, какви што постојат кога има присуство на запаливи течности, гасови или честички. Електричните алатки произведуваат искри што можат да ги запалат честичките или испарувањата.

- Држете ги децата и присутните лица настрана додека употребувате електрична алатка.

Одвлекување на вниманието може да предизвика да изгубите контрола.

2) Безбедност од електричен удар

- Приклучокот на електричната алатка мора да се совпаѓа со приклучниците. Никогаши не го преправајте приклучокот. Не употребувајте адаптерски приклучоци со заземјени електрични алатки. Непреправените приклучоци и соодветните приклучници ќе го намалат ризикот од електричен удар.
- Избегнувајте телесен контакт со заземјени површини како што се цевки, радијатори, шпорети или фрижидери. Има зголемен ризик од електричен удар ако вашето тело е заземјено.
- Не ги изложувајте електричните алатки на дожд или влажност. Навлегувањето на вода во електрична алатка го зголемува ризикот од електричен удар.
- Употребувајте го правилно кабелот. Никогаши не го употребувајте кабелот за носење, влечење или исклучување на електричната алатка. Држете го кабелот настрана од топлина, масло, остри рабови или подвижни делови. Оштетените или заплетканите кабливи го зголемуваат ризикот од електричен удар.
- Кога работите со електрична алатка надвор, употребувајте продолжен кабел кој е соодветен за надворешна употреба. Употребата на кабел што е соодветен за надворешна употреба го намалува ризикот од електричен удар.
- Доколку работењето со електрична алатка во влажна средина не може да се избегне, употребувајте заштитна диференцијална (FID) склопка. Употребата на заштитна диференцијална (RCD) склопка го намалува ризикот од електричен удар.

3) Лична безбедност

- a) **Бидете претпазливи, внимавајте што правите и користете лозика кога работите со електрична алатка. Не употребувајте електрична алатка кога сте уморни или кога сте под влијание на дрога, алкохол или лекови.**
Еден момент на невнимание за време на работење со електрична алатка може да доведе до сериозна лична повреда.
- b) **Носете опрема за лична заштита. Секогаш носете заштита за очите.** Заштитната опрема, како што се маски против прав, нелизгачки сигурносни обувки, шлемови или штитници за слухот, ќе го намали бројот на повреди кога се употребува за соодветни работни услови.
- c) **Спречете ненамерно вклучување на алатката. Обезбедете прекинувачот да биде во исклучена положба пред да ја приклучите алатката на струја или на батериски пакет, или пред да ја подигнете или пренесувате алатката.**
Пренесувањето на електрични алатки со прст на прекинувачот или приклучување на извор на струја на вклучени алатки може да доведе до незгоди.
- d) **Отстранете ги сите алатки за подесување или клучеви пред да ја вклучите електричната алатка.** Клуч или алатка за подесување што е закачена на ротирачкиот дел на електричната алатка може да доведе до незгоди.
- e) **Не посегайте предалеку. Церсто стојте на земјата и бидете во рамнотежа во секоје време.** Ова овозможува подобра контрола над електричната алатка во неочекувани ситуации.
- f) **Бидете соодветно облечени. Не носете широка облека или накит. Држете ги косата и облеката настрана од подвижните делови.** Широката облека, накитот или долгата коса може да бидат фатени во подвижните делови.
- g) **Доколку на апаратите постои можност за приклучување на опрема за извлекување и собирање на прав, обезбедете таа да биде приклучена и правилно употребувана.**
Собирањето на правот може да ги намали опасностите поврзани со прав.
- h) **Не дозволувајте запознавањето здобиено со често користење на алатките да ви дозволат да се опуштите и да ги игнорирате принципите за безбедност на алатката.** Неодговорна работа може да предизвика сериозна повреда за дел од секунда.

4) Употреба и одржување на електрични алатки

- a) **Не ја употребувајте електричната алатка на сила. Употребувајте електрична алатка што е соодветна за вашата работа.** Соодветната електрична алатка ќе ја заврши работата подобро и побезбедно со брзината за која што била дизајнирана.

- b) **Не употребувајте ја електричната алатка доколку прекинувачот не ја вклучува и исклучува.** Секоја електрична алатка што не може да се контролира преку прекинувачот е опасна и мора да биде поправена.
- c) **Исклучете го приклучокот од изворот на струја и/или извадете го батерискиот пакет, ако може да се извади, од електричната алатка пред да правите подесувања, менувате додатоци или пред да ги одложите електричните алатки.** Таквите превентивни безбедносни мерки го намалуваат ризикот за случајно вклучување на електричната алатка.
- d) **Одлагајте ги електричните алатки што не ги употребувате надвор од досег на децата и не дозволувајте да ги употребуваат лица кои не се запознаени со нивната функција и со овие упатства.** Електричните алатки се опасни кога со нив ракуваат необучени корисници.
- e) **Одржувајте ги електричните алатки и додатоци. Проверете дали подвижните делови се лошо поставени, заглавени или оштетени, или постои друга состојба која би можела да влијае врз работењето на електричната алатка. Доколку електричната алатка е оштетена, однесете ја на поправка пред да ја употребите.** Многу незгоди се предизвикани поради лошо одржувани електрични алатки.
- f) **Одржувајте ги алатките за сечење остри и чисти.** Правилно одржаните алатки за сечење со остри рабови за сечење имаат помала шанса да се заглават и полесно се управуваат.
- g) **Употребувајте ги електричните алатки, додатоци, и битови итн. во склад со овие упатства, имајќи ги предвид работните услови и работата која треба да се заврши.** Употребата на електрична алатка за работа што е различна од нејзината намена може да доведе до опасна ситуација.
- h) **Одржувајте ги рачките и површините за држење суви, чисти и неизвалкани со масла или масти.** Лизгави рачки и површини за држење не дозволуваат безбедно ракување и контрола на алатката во неочекувани ситуации.

5) Употреба и одржување на батериски алатки

- a) **Полнете само со полнач кој е определен од страна на производителот.** Полнач што одговара на еден тип на батериски пакет може да доведе до ризик кога се употребува со друг батериски пакет.
- b) **Употребувајте ги батериските алатки само со батериски пакети кои се посебно определени за нив.** Употребата на било какви други батериски пакети може да доведе до ризик од повреда или пожар.
- c) **Кога батерискиот пакет не се употребува, држете го настрана од други метални предмети како што се: спојници за хартија,**

парички, клучеви, шајки, завртки или други мали метални предмети кои можат да направат спој помеѓу двата батериски терминали.

Правењето на краток спој помеѓу батериските терминали може да предизвика изгореници или пожар.

- d) **Течноста може да биде исфрлена од батеријата поради неправилна употреба; не ја допирајте. Доколку случајно дојде до допир, исплакнете со вода. Доколку течноста дојде во допир со очите, побарајте и медицинска помош.** Течноста исфрлена од батеријата може да предизвика иритација или изгореници.
- e) **Не користете батериски пакет или алатка што се оштетени или модифицирани.** Оштетените или модифицираните батерии може да покажат непредвидливо однесување што може да предизвика пожар, експлозија или ризик од повреда.
- f) **Не изложувајте батериски пакет или алатка на оган или прекумерна температура.** Изложеноста на оган или температура над 130 °C може да предизвика експлозија.
- g) **Следете ги сите упатства за полнење и не полнете го батерискиот пакет или алатката надвор од температурниот опсег наведен во упатствата.** Полнењето неправилно или на температури надвор од наведениот опсег може да ја оштети батеријата и да го зголеми ризикот од пожар.

б) Сервис

- a) **Вашите електрични алатки треба да ги сервисира квалификувано лице кое користи само иденитични резервни делови.** Вака ќе бидете сигурни дека се одржува безбедноста на електричната алатка.
- b) **Никогаш не сервисирајте оштетени батериски пакети.** Сервисот на батериските пакети треба да го врши само производителот или овластените даватели на услуги.

Дополнителни безбедносни упатства за ножици за жива ограда



ПРЕДУПРЕДУВАЊЕ: Секачките елементи продолжуваат да ротираат откако ќе се исклучи моторот.

- **Држете ги сите делови од телото подалеку од листот. Не го отстранувајте отсечениот материјал и не го држете материјалот што треба да се сече додека листовите се во движење.** Листовите продолжуваат да се движат и по исклучувањето на прекинувачот. Еден момент на невнимание при работење со ножиците може да доведе до сериозна повреда.
- **Носете ги ножиците за дршката со запрен лист и внимавајте да не вклучите некој прекинувач.** Правилното пренесување на ножиците за жива ограда ќе

го намали ризикот од случајно вклучување и од повреда од листовите.

- **Кога ги пренесувате или одложувате ножиците за жива ограда, секогаш монтирајте го капакот за лист.** Правилното ракување со ножиците ќе го намали ризикот од повреда од листовите.
- **Кога чистите заглавен материјал или ја сервисирате единицата, обезбедете дека сите прекинувачи се исклучени и дека батерискиот пакет е изваден или исклучен.** Неочекувано вклучување на ножиците при чистење на заглавен материјал или сервисирање може да доведе до сериозна повреда на ракувачот.
- **Држете ги ножиците за жива ограда само за изолираните површини за држење, бидејќи листот може да се допира со скриена инсталација.** Доколку листовите допрат жица под напон, тоа може да ги доведе изложените метални делови од ножиците под напон и може да предизвика електричен удар кај ракувачот.
- **Држете ги сите кабли и жици подалеку од местото на сечење.** Кабли или жици може да бидат сокриени во грмушките или оградите и да биде случајно пресечен со листот.
- **Не ги употребувајте ножиците за жива ограда при лоши временски услови, особено кога има ризик од грмотевица.** Ова го намалува ризикот од удар од грмотевица.
- **За да го намалите ризикот од електричен удар, никогаш не ги употребувајте издолжените ножици во близина на далекувод.** Контакт со или употреба во близина на далекувод може да предизвика сериозна повреда или електричен удар кој може да доведе до смрт.
- **Секогаш употребете ги двете раце кога ракувате со издолжените ножици.** Држете ги издолжениот ножици за жива ограда со две раце за да избегнете губење на контрола.
- **Секогаш употребете заштита за главата кога ракувате со издолжените ножици за жива ограда над главата.** Паѓачките остатоци можат да доведат до сериозна повреда.
- **Проверете ја оградата за страни предмети, на пр. ограда од жица.**
- Ножиците за жива ограда се наменети за употреба од ракувач на ниво на тло, не на скали или друга нестабилна површина; пред да ракувасо ножиците, корисникот треба да обезбеди дека уредите за заклучување на подвижните елементи (на пример, издолжената дршка и ротирачкиот елемент) се во заклучена положба
- Намената е опишана во ова упатство за употреба. Употребата на било која помошна опрема или додаток, или извршувањето на било кои работи со оваа алатка освен оние препорачани во ова упатство за употреба, може да предизвика ризик од повреда на ракувачот или оштетување на имот.

- Не ја носете алатката со рацете врз предната рачка, прекинувачот или прекинувачот-чркапало освен ако батеријата не е отстранета.
- Доколку порано не сте употребувале ножици за жива ограда, по можност побарајте практични совети од искусен корисник и покрај тоа што сте го прочуле ова упатство.
- Не ги допирајте листовите додека алатката работи.
- Никогаш не се обидувајте да ги запрете листовите на сила.
- Не ја спуштајте алатката додека листовите целосно не престанат да се движат.
- Постојано проверувајте ги листовите да не се оштетени или избавени. Не ја употребувајте алатката доколку листовите се оштетени.
- Избегнувајте тврди предмети (на пр. метални жици, решетки) додека поткаструвате. Доколку случајно удриете некој таков предмет, веднаш исклучете ја алатката и проверете дали има оштетување.
- Доколку алатката започне сомнително да вибрира, веднаш исклучете ја и отстранете ја батеријата, а потоа проверете дали има оштетување.
- Доколку алатката се блокира, исклучете ја веднаш. Отстранете ја батеријата пред да се обидете да отстраните било какви препреки.
- После употреба, ставете ја футролата за листови што е снабдена врз листовите. Одложете ја алатката, осигурувајќи листот да не биде изложен.
- Секогаш осигурајте се дека сите штитници се монтирани кога ја користите алатката. Никогаш не се обидувајте да употребувате некомплетна алатка или алатка на која се извршени неовластени преправки.
- Никогаш не дозволувајте деца да ја употребуваат алатката.
- Внимавајте на материјалот што може да падне кога ги сечете повисоките делови од живата ограда.
- Секогаш држете ја алатката со двете раце и за рачките што се снабдени.

Останати ризици

Дури и ако се применат соодветните правила за безбедност и се воведат безбедносна опрема, одредени останати ризици не може да се избегнат. Тоа се:

- Оштетување на слухот.
- Ризик од повреда на ракувачот поради излетани парчиња.
- Ризик од изгорениците поради загревањето на дататоците при работењето.
- Ризик од повреда на ракувачот поради долготрајна употреба.

СОЧУВАЈТЕ ГИ ОВИЕ УПАТСТВА

Полначи

DeWALT полначите немаат потреба од никакво подесување и направени се да бидат што е можно поедноставни за употреба.

Безбедност од електричен удар

Електромоторот е наменет само за работа со определен напон. Секогаш проверете дали напонот од батерискиот пакет одговара на напонот што е деклариран на плочката. Исто така осигурајте напонот на вашиот полнач да се совпаѓа со напонот од приклучницата за струја.



Вашиот DeWALT полнач е двојно изолиран во склад со EN60335; затоа не е потребна жица за заземјување.

Доколку електричниот кабел е оштетен, мора да биде заменет со специјално подготвен кабел што е достапен преку мрежата на сервиси на DeWALT.

Замена на приклучокот за струја (само за Велика Британија и Ирска)

Доколку треба да се монтира нов приклучок за струја:

- Безбедно ослободете се од стариот приклучок.
- Поврзете го кафеавиот кабел со терминалот што е под напон во приклучокот.
- Поврзете го синиот кабел со неутралниот терминал.



ПРЕДУПРЕДУВАЊЕ: Ништо не смее да се поврзува на терминалот за заземјување.

Следете ги упатствата за монтирање и обезбедете квалитетни приклучоци. Препорачан осигурувач: 3 A.

Употреба на продолжен кабел

Продолжен кабел не треба да се употребува освен ако не е апсолутно потребен. Употребувајте продолжен кабел со проверен квалитет што одговара на струјниот приклучок на вашиот полнач (погледнете во делот **Технички податоци**). Минималниот попречен пресек на проводникот е 1 mm²; максималната должина е 30 m.

Секогаш целосно одмотајте го кабелот кога употребувате продолжен кабел од макара.

Важни упатства за безбедност за сите полначи на батерии

СОЧУВАЈТЕ ГИ ОВИЕ УПАТСТВА: Ова упатство за употреба содржи важни упатства за безбедност и употребување на компатибилни полначи на батерии (погледнете во делот **Технички податоци**).

- Пред да го употребите полначот, прочитајте ги сите упатства и ознаки за безбедност на полначот, батерискиот пакет и на производот со кој се употребува батерискиот пакет.



ПРЕДУПРЕДУВАЊЕ: Опасност од електричен удар. Не дозволувајте било каква течност да навлезе во полначот. Тоа може да доведе до електричен удар.



ПРЕДУПРЕДУВАЊЕ: Препорачуваме употреба на заштитна диференцијална (FID) склопка со рејтинг на диференцијална струја од 30mA или помалку.



ПРЕТПАЗЛИВОСТ: Опасност од изгореници.

За да го намалите ризикот од повреди, полнете само полниви батерии произведени од DEWALT. Другите видови на батерии можат да пукнат, предизвикувајќи повреда на ракувачот и оштетување.



ПРЕТПАЗЛИВОСТ: Треба да се надгледуваат децата за да се осигура дека не си играат со уредот.

ИЗВЕСТУВАЊЕ: Под одредени околности, кога полначот е приклучен на довод на струја, странично може да предизвика краток спој помеѓу изложените контакти за полнење во полначот. Страничните тела што спроведуваат електрична струја како што се челична волна, алуминиумска фолија, било какво насобирање на метални честички или други страни тела мора да се држат подалеку од отворите на полначот. Секогаш исклучувајте го полначот од извор на струја кога нема батериски пакет во отворот. Исклучете го полначот од штекер пред да започнете да го чистите

- **НЕМОЈТЕ да се обидуваат да го полните батерискиот пакет со било кои други полначи освен оние споменати во ова упатство.** Полначот и батерискиот пакет се специјално направени да работат заедно.
- **Овие полначи не се наменети за било каква друга употреба освен за полнење на DEWALT полниви батерии.** Било каква друга употреба може да доведе до ризик од пожар или електричен удар.
- **Не го изложувајте полначот на дожд или снег.**
- **Повлечете за приклучокот а не за кабелот кога го исклучувате полначот од приклучницата за струја.** Ова ќе го намали ризикот од оштетување на електричниот приклучок и на кабелот.
- **Обезбедете дека кабелот е лоциран за да не газите врз него, да не се сопнувате од него или на некаков друг начин да му нанесувате потрес или штета.**
- **Не употребувајте продолжен кабел доколку тоа не е апсолутно потребно.** Употребата на несоодветен продолжен кабел може да доведе до ризик од пожар или електричен удар.
- **Не поставувајте било какви предмети врз полначот и не го поставувајте полначот врз мека површина која може да ги блокира отворите за вентилација и да доведе до претерано внатрешно загревање.** Поставувајте го полначот настрана од какви било извори на топлина. Полначот се вентилира преку отворите на горната и долната страна од кукиштето.
- **Не употребувајте полнач со оштетен кабел или приклучок**—обезбедете тие веднаш да бидат заменети.
- **Не употребувајте полнач доколку тој претрпел силен удар, или бил испуштен или оштетен на било каков друг начин.** Однесете го во овластен сервисен центар.

- **Не го расклопувајте полначот; однесете го во овластен сервисен центар кога ќе биде потребен сервис или поправка.** Неправилното склопување може да доведе до ризик од електричен удар или пожар.
- **Во случај на оштетување на струјниот кабел, истиот мора веднаш да биде заменет од страна на производителот или од негов сервисер или слично квалификувано лице за да се спречи опасна ситуација.**
- **Исклучете го полначот од довод на струја пред да започнете со било какво чистење. Ова ќе го намали ризикот од електричен удар.** Отстранувањето на батерискиот пакет нема да го намали овој ризик.
- **НИКОГАШ не се обидувајте да споите два полначи заедно.**
- **Полначот е направен да работи со стандарден домашен напон од 230V. Немојте да се обидуваат да го употребувате со било кој друг напон.** Ова не важи за транспортниот полнач.

Полнење на батерија (Скица В)

1. Вклучете го полначот во соодветна приклучница за струја пред да го вметнете батерискиот пакет.
2. Вметнете го батерискиот пакет во полначот, притоа осигурувајќи се дека батеријата е целосно наместена во полначот. Црвеното светло (што означува полнење) постојано ќе трепка, означувајќи дека процесот на полнење е започнат.
3. Завршетокот на полнењето ќе биде означен со тоа што црвеното светло ќе остане да свети непрекинато. Во тој момент, батерискиот пакет е целосно наполнет и може да се употребува или може да се остави да стои во полначот. За да го отстраните батерискиот пакет од полначот, притиснете го копчето за ослободување на батерија на батерискиот пакет.

НАПОМЕНА: За да се осигураат максимални перформанси и времетраење на литиум-јонските батериски пакети, целосно наполнете го батерискиот пакет пред првата употреба.

Дејство на полначот

Погледнете ги долунаведените индикатори за да ја видите состојбата на наполнетост на батерискиот пакет.

Индикатори за наполнетост

| | | |
|--|---|--|
| | Се полни | |
| | Целосно наполнета | |
| | Застoj поради топла или ладна батерија* | |

*Црвената светилка ќе продолжи да трепка, но жолт индикатор ќе свети за време на овој процес. Откако батерискиот пакет ќе постигне соодветна температура, жолтиот индикатор ќе се исклучи и полначот ќе продолжи со полнењето.

Компатибилниот(те) полнач(и) нема да полни(ат) дефектен батериски пакет. Полначот ќе покаже неисправна батерија со тоа што нема да светне.

НАПОМЕНА: Ова исто така може да значи и проблем со полначот.

Ако полначот укаже на проблем, однесете го полначот и батерискиот пакет на тестирање во овластен сервисен центар.

Застој поради топла или ладна батерија

Кога полначот ќе препознае батерија која е премногу топла или премногу ладна, тој автоматски влегува во режим на застој поради топла или ладна батерија и ќе го прекине полнењето се додека батеријата не достигне соодветна температура. Полначот тогаш автоматски ќе се префрли во режим за полнење на батерискиот пакет. Оваа можност осигурува максимален век на траење на батерискиот пакет. Ладен батериски пакет ќе се полни побавно од топол батериски пакет. Батерискиот пакет ќе се полни со побавно темпо низ целиот циклус на полнење и нема да постигне максимална брзина на полнење дури и ако батерискиот пакет се загрее.

Полначот DCB118 е опремен со внатрешен вентилатор кој е дизајниран да го излади батерискиот пакет. Вентилаторот автоматски ќе се вклучи кога батерискиот пакет ќе треба да се олади. Никогаш не ракувајте со полначот ако вентилаторот не функционира соодветно или ако отворите за вентилација се блокирани. Не дозволувајте страни предмети да навлезат во внатрешноста на полначот.

Систем за електронска заштита

XR алатките со литиум-јонски батерии се направени со систем за електронска заштита што ќе ја заштити батеријата од преоптоварување, прегревање или целосно празнење. Алатката автоматски ќе се исклучи доколку се активира системот за електронска заштита. Доколку ова се случи, поставете ја литиум-јонската батерија на полначот додека не се наполни целосно.

Монтирање на сид

Овие полначи се дизајнирани да можат да се монтираат на сид или да стојат исправено на маса или на работна површина. Ако го монтирате на сид, поставете го полначот во близина на штекер и подалеку од раб или други препреки кои би можеле да го отежнат протокот на воздух. Употребете го задниот дел на полначот како пример за соодположбата на завртките за монтирање на сид. Монтирајте го полначот со употреба на завртки за гипс-картон (се продаваат одвоено) на должина од најмалку 25,4 mm со дијаметар на глава на завртка од 7–9 mm, зашрафена во дрво за оптимална длабочина со која се остава завртката изложена околу 5,5 mm. Порамнете ги отворите на задниот дел од полначот со изложените завртки и целосно вметнете ги во отворите.

Упатства за чистење на полнач



ПРЕДУПРЕДУВАЊЕ: Опасност од електричен удар. Исклучете го полначот од приклучница за наизменична струја пред да започнете со

чистење. *Правта и маста може да се отстранат од надворешноста на полначот со употреба на крпа или мека не-метална четка. Немојте да употребувате вода или било какви раствори за чистење. Никогаш не дозволувајте било каква течност да навлезе во алатката; никогаш не потопувајте кој било дел од алатката во течност.*

Батериски пакети

Важни упатства за безбедност за сите батериски пакети

Кога порачувате замена на батериски пакет, задолжително дадете информации за каталошкиот број и напонот. Батерискиот пакет не е целосно наполнет кога ќе го извадите од пакувањето. Пред да ги употребите батерискиот пакет и полначот, прочитајте ги долу наведените упатства за безбедност. Потоа следете ги опишаните постапки.

ПРОЧИТАЈТЕ ГИ СИТЕ УПАТСТВА

- **Немојте да полните или употребувате батерии во експлозивни окружувања, какви што постојат кога има присуство на запалливи течности, гасови или честички.** *Вметнувањето или отстранувањето на батеријата од полначот можат да ги запалат овие честички или испарувања.*
- **Никогаш не ја ставајте батеријата во полначот на сила. Не ја модифицирајте батеријата на било кој начин за да ја собере во несоодветен полнач бидејќи батеријата може да пукне и да му нанесе сериозна повреда на ракувачот.**
- *Полнете ги батериските пакети само во полначи произведени од страна на DeWALT.*
- **НЕМОЈТЕ** да ги прскате или да ги потопувате во вода или во други течности.
- **Немојте да ги одлагате или употребувате алатката и батерискиот пакет на места каде што температурата може да достигне или надмине 40 °C (104 °F) (како што се шупи или метални градби во лето).**
- **Немојте да го сообразувате батерискиот пакет дури и ако е тешко оштетен или целосно истрошен.** *Батерискиот пакет може да експлодира во оган. Настануваат отровни испарувања и материјали кога се сообразуваат литиум-јонски батериски пакети.*
- **Доколку содржината на батеријата дојде во допир со кожа, веднаш измијте го местото со благ сапун и вода.** *Доколку течноста од батеријата влезе во око, плакнете со вода преку отвореното око во траење од 15 минути или додека не престане дразбата. Доколку е потребна медицинска помош, електролитот на батеријата се состои од мешавина од течни органски карбонати и соли на литиум.*
- **Содржината на отворената батерија може да предизвика надрзнување на дишните патишта.** *Овозможете пристап на свеж воздух. Доколку симптомите продолжат, побарајте медицинска помош.*



ПРЕДУПРЕДУВАЊЕ: Опасност од изгореници. Течноста од батеријата може да стане запалива доколку биде изложена на искра или оган.



ПРЕДУПРЕДУВАЊЕ: Никогаш не се обидувајте да го отворите батерискиот пакет поради било која причина. Доколку батерискиот пакет напукне или се оштети, немојте да го вметнувате во полначот. Немојте да го гмечите, испуштате или оштетувате батерискиот пакет. Немојте да употребувате батериски пакет или полнач што силно е ударен, испуштен, прегазен или оштетен на било кој начин (нпр. прободен со хефт муниција, ударен со чекан или нагазен). Тоа може да доведе до електричен удар. Оштетените батериски пакети треба да се вратат во сервисен центар заради рециклирање.



ПРЕДУПРЕДУВАЊЕ: Опасност од пожар. Не го одложувајте или пренесувајте батерискиот пакет така што метални предмети можат да се допираат до изложените батериски терминали. На пример, не го ставајте батерискиот пакет во престилки, џебови, кутии за алат, кутии за прибор, фиоки итн. во кои има лабави клинци, завртки, клучеви итн.



ПРЕТпазливост: Кога не ја употребувате, поставете ја алатката странично врз стабилна површина каде што нема да предизвикува опасност од сопнување или пад. Некои алатки со големи батериски пакети може да стојат исправено на батерискиот пакет, но може лесно да бидат превертени.

Транспорт



ПРЕДУПРЕДУВАЊЕ: Опасност од пожар. Пренесувањето на батерии може да предизвика пожар ако терминалите на батериите дојдат во допир со спроводливи материјали. Кога пренесувате батерии, обезбедете дека терминалите на батериите се заштитени и добро изолирани од материјали кои што можат да дојдат во допир со нив и да предизвикаат краток спој. **НАПОМЕНА:** Литиум-јонските батерии не треба да се ставаат во чекиран багаж.

DeWALT батериите се во склад со сите тековни прописи за транспорт како што е утврдено со индустриските и законските стандарди кои ги опфаќаат препораките за транспорт на опасни стоки на ОН; Прописите за опасни стоки на Меѓународната асоцијација за воздушен транспорт (IATA), Прописите за поморски меѓународен транспорт на опасни стоки (IMDG) и Европскиот договор за меѓународен пренос на опасни стоки по копнен пат (ADR). Литиум-јонските ќелии и батерии се тестирани според параграф 38.3 од прирачникот за тестови и критериуми при Препораките за транспорт на опасни стоки на ОН.

Во повеќето случаи, транспортот на DeWALT батериски пакет ќе биде изземен при класифицирање како целосно регулиран опасен материјал од 9-та класа. Обично само

пратките кои содржат литиум-јонска батерија со енергетски рејтинг поголем од 100 ват-часови (Wh) ќе треба да бидат испратени како целосно регулиран опасен материјал од 9-та класа. Процентата за ват-часови е означена на пакетот кај сите литиум-јонски батерии. Исто така, поради комплексноста на регулативите, DeWALT не препорачува авионско пренесување на сами литиум-јонски батериски пакети без оглед на нивниот енергетски рејтинг. Пратки со алатки со батерии (комбинирани прибори) може да се испраќаат како исклучителни пратки ако енергетскиот рејтинг на батерискиот пакет не е поголем од 100 Whr.

Без оглед на тоа дали пратката се смета како изземена или како целосно регулирана, одговорност на шпедитерот е да се запознае со најновите регулативи за условите за пакување, етикетирање/означување и документација.

Информациите обезбедени во овој дел на прирачникот се обезбедени со најдобра намера и се смета дека биле точни во моментот кога овој документ бил подготвен. Сепак, не е дадена или укажана никаква гаранција. Одговорност на купувачот е да се осигура дека нивните активности се во согласност со тековните прописи.

Транспортирање на FLEXVOLT™ Батерија

DeWALT FLEXVOLT™ батериите имаат два режима: **Употреба и Транспорт.**

Режим на употреба: Кога FLEXVOLT™ батеријата е сама или се наоѓа во производ на DeWALT од 18V, таа ќе работи како батерија од 18V. Кога FLEXVOLT™ батеријата се наоѓа во производ од 54V или 108V (две батерии од 54V), таа ќе работи како батерија од 54V.

Режим за транспорт: Кога капачето е поставено на батеријата FLEXVOLT™ батеријата е во режим за транспорт. Задржете го капачето за испраќање.

Кога е во режим за транспорт, ќелиите се исклучени во батерискиот пакет што резултира со 3 батерии со понизок рејтинг на ват-часови (Wh) во споредба со 1 батерија со повисок рејтинг на ват-часови. Овој зголемен квантитет на 3 батерии со понизок рејтинг на ват-часови може да го из земе батерискиот пакет од одредени регулативи за испорачување кои се наметнати за батериите со повисок рејтинг на ват-часови.

На пример, рејтингот на ват-часови за транспорт може да предвидува 3 x 36 Wh, што значи 3 батерии со тоа што секоја е со рејтинг од 36 Wh. Рејтингот на ват-часови за употреба може да предвидува 108 Wh (1 батерија).

Пример на ознаки на етикета за
Употреба и транспорт



Препораки за складирање

- Најдобро место за одлагање е на ладно и суво, настрана од директна сончева светлост и преголема топлина или студ. За оптимално работење и век на траење, одлагајте ги батериските пакети на собна температура кога не се употребуваат.

2. За долгорочно складирање, се препорачува да се складира целосно наполнет батериски пакет на ладно и суво место, надвор од полначот за оптимални резултати.

НАПОМЕНА: Батериските пакети не треба да се складираат ако се целосно испразнети. Батерискиот пакет ќе треба да биде наполнет пред употреба.

Ознаки на полначот и на батерискиот пакет

Во прилог на скиците што се употребени во ова упатство за употреба, на етикетите на полначот и на батерискиот пакет може да се прикажани следните скици:



Прочитајте го упатството за употреба пред употреба.



Погледнете го времето на полнењето во делот **Технички податоци**.



Не го чепкајте полначот со шилести предмети што спроведуваат електрична струја.



Не полнете оштетени батериски пакети.



Не ја изложувајте батеријата на вода.



Обезбедете неисправните каблови веднаш да бидат заменети.



Полнете само на температури меѓу 4 °C и 40 °C.



Само за внатрешна употреба.



Ослободете се од батерискиот пакет водејќи грижа за животната средина.



Полнете ги DEWALT батериските пакети само со полначи назначени од страна на DEWALT. Полнењето на батериски пакети кои што не назначени од страна на DEWALT со DEWALT полнач може да доведе до нивно експлодирање или до други опасни ситуации.



Не согорувајте го батерискиот пакет.



УПОТРЕБА (без капаче за транспорт). На пример: Wh рејтингот укажува на 108 Wh (1 батерија со 108 Wh).



Транспорт (со капаче за транспорт). На пример: Wh рејтингот укажува на 3 x 36 Wh (3 батерии со 36 Wh).

Тип на батерија

Моделот DCMRH566 работи со батериски пакет од 18 волти. Можат да се употребат следните батериски пакети: DCB181, DCB182, DCB183, DCB183B, DCB184, DCB184B, DCB185, DCB187, DCB189, DCB546, DCB547, DCB548. Погледнете во делот **Технички податоци** за повеќе информации.

Содржина на кутијата

Кутијата содржи:

- 1 Ножици за жива ограда
- 1 Прерамка
- 1 Литиум-јонски батериски пакет (за модели C1, D1, L1, M1, P1, S1, T1, X1, Y1)
- 2 Литиум-јонски батериски пакети (за модели C2, D2, L2, M2, P2, S2, T2, X2, Y2)
- 3 Литиум-јонски батериски пакети (за модели C3, D3, L3, M3, P3, S3, T3, X3, Y3)
- 1 Упатство за употреба

НАПОМЕНА: Батериските пакети, полначи и кутии за работи не се вклучени во комплет со моделите N. Батериските пакети и полначи не се вклучени во комплет со NT моделите. В моделите вклучуваат Bluetooth® батериски пакети.

НАПОМЕНА: Ознаката Bluetooth® и логоата се регистрирани заштитни знаци во сопственост на Bluetooth®, SIG, Inc. и секоја употреба на такви марки од страна на DEWALT е под лиценца. Другите заштитни знаци и трговски имиња се оние на нивните соодветни сопственици.

- Проверете да не се оштетила алатката, деловите или додатоците при транспортот.
- Детално прочитајте го и разберете го ова упатство пред да започнете со работа.

Ознаки на алатката

Следните слики се наоѓаат на алатката:



Прочитајте го упатството за употреба пред употреба.



Носете штитници за ушите.



Носете заштита за очите.



Носете заштита за главата.



Носете заштитни ракавици.



Носете обувки кои не се лизгаат.



Внимавајте на предмети што паѓаат.



Не ја изложувајте алатката на дожд или висока влажност и немојте да ја оставате на отворено додека врне.



Исклучете ја алатката. Пред вршење на било какво одржување, отстранете ја батеријата од алатката.



Држете ги присутните лица подалеку.



Држете ги рацете понастрана од листот.



Опасност од електричен удар. Бидете на најмалку 10 метра далечина од надземните кабли.



Директива 2000/14/ЕК за загарантирана звучна моќност.

Место за шифрата на датумот (Скица А)

Шифрата на датумот **14**, која ја содржи и годината на производството, е отпечатена на куќиштето.

На пример:

2019 XX XX

Година на производство

Опис (Скица А)



ПРЕДУПРЕДУВАЊЕ: Никогаш немојте да ја преправате електричната алатка или било кој нејзин дел. Тоа може да доведе до оштетување или повреда.

- 1 Чкрапало за вклучување/исклучување
- 2 Рачка за блокирање
- 3 Рачка
- 4 Помошна дршка
- 5 Куќиште на мотор
- 6 Батериски пакет
- 7 Копче за отпуштање на батеријата
- 8 Ракав со навој
- 9 Столб со навој
- 10 Рамка со ремен
- 11 Лист на ножиците
- 12 Подвижна глава на ножиците
- 13 Копче за заклучување на глава на ножици
- 14 Дршка на глава на ножици

Наменета употреба

Вашите DEWALT, DCMPH566 ножици за жива ограда се наменети за професионално средување на зелени површини.

НЕ ја употребувајте алатката во влажни услови или во присуство на запалливи течности или гасови.

Овие ножици за ограда е професионална електрична алатка.

НЕ им дозволувајте на деца да дојдат во допир со алатката.

Потребен е надзор кога неискусни ракувачи ја употребуваат оваа алатка.

- **Мали деца и физички слаби лица.** Овој уред не е наменет за употреба од страна на мали деца или физички слаби лица без надзор.
- Овој производ не е наменет за употреба од страна на лица (вклучувајќи и деца) кои што патат од намалени физички, сетилни или психички можности или на лица со недоволно искуство и/или со желба да научат освен ако не се под надзор на личноста која е одговорна за нивната безбедност. Деца никогаш не треба да се остават сами со овој производ.

Склопување и подесување



ПРЕДУПРЕДУВАЊЕ: За да го намалите ризикот од сериозни повреди, исклучете ја алатката и извадете го батерискиот пакет пред да вршите подесувања или пред да монтирате и отстранувате додатоци. Случајно активирање на алатката може да предизвика повреда.



ПРЕДУПРЕДУВАЊЕ: Употребувајте само батериски пакети и полначи произведени од DEWALT.

Вметнување и отстранување на батерискиот пакет од алатката (Скица В)

НАПОМЕНА: Обезбедете вашиот батериски пакет **6** да биде целосно наполнет.

Инсталирање на батерискиот пакет во рачката на алатката

1. Порамнете го батерискиот пакет **6** со пругите на рачката на алатката (Скица В).
2. Лизнете го во рачката додека батерискиот пакет цврсто не се намести во алатката и обезбедете се да чуete како клика и се фиксира на своето место.

Отстранување на батерискиот пакет од алатката

1. Притиснете го копчето за отпуштање **7** и цврсто повлечете го батерискиот пакет од рачката на алатката.
2. Вметнете го батерискиот пакет во полначот, како што е опишано во одделот за полнач од ова упатство.

Мерач на наполнетост на батериски пакети (Скица В)

Некои DEWALT батериски пакети вклучуваат мерач на наполнетост кој што се состои од три зелени LED светилки кои што го укажуваат нивото на напон кој преостанува во батерискиот пакет.

За да го вклучите мерачот на наполнетост, притиснете и држете го копчето на мерачот на наполнетост **16**. Комбинација од трите зелени LED светилки ќе засвети и ќе

го означи останатото ниво на напон. Кога нивото на напон на батеријата е под границата на употребливост, мерачот на наполнетост нема да засвети и батеријата ќе треба да се наполни.

НАПОМЕНА: Мерачот на наполнетост е само индикатор на преостанатиот напон во батерискиот пакет. Тој не укажува на функционалноста на алатката и тој може да покажува различни вредности зависно од компонентите на производот, температурата и примената.

Прикачување и прилагодување на прерамката (Скица D)

Ножиците за жива ограда се опремени со прилагодлива прерамка.

1. Кликнете го стегачот на прерамката **17** на рамката за прерамка **10** што се наоѓа на единицата, пред чкрапалото за вклучување/исклучување како што е прикажано. Прилагодете ја прерамката така да пасува на вашето рамо.

Спојување на модулот на главата на ножиците со модулот на рачката (Скици A, C)

Комбинирање на модулот на рачката **15** со модулот на главата на ножиците **21** создава ножици на столб што се приближно 2,1 m долги.

1. Порамнете го жлебот од надворешната страна на крајот на спојката на модулот на рачката **15** со јазикот на внатрешноста на крајот на спојката на модулот на главата на ножиците **21**.
2. Лизгајте го навојниот ракав **8** на модулот на главата на ножиците колку што е можно повеќе и завртете го ракавот стрелките на часовникот додека не застане и целосно ги покрие навоите.

 **ПРЕДУПРЕДУВАЊЕ:** Секогаш проверувајте за да бидете сигурни дека ракавот е целосно навртен и дека навоите веќе не се видливи. Не навртувањето на ракавот целосно може да резултира во исклучување на модулите, создавајќи опасна состојба. Периодично проверувајте ги врските за да се осигурате дека нема видливи навои.

Вртење на главата на ножиците (Скици E–G)

Главата на ножиците се врти 180° степени и може да се заклучи во седум различни положби во рамките на тој опсег. За да избегнете штипување, не ги фаќајте листовите. Носете ракавици и држете ја единицата како што е прикажано на скица G.

 **ПРЕДУПРЕДУВАЊЕ:** Пред да ја поврзете батеријата со единицата, обезбедете дека главата на ножиците е фиксирана.

Вртење на главата на ножиците

1. Цврсто држејќи ја главата на ножиците со едната рака, употребете ја другата рака за да го притиснете копчето

за заклучување **13** и ротирајте ја дршката на главата на ножиците **14** за да ја свртите главата на ножиците.

2. Фиксирајте ја главата на ножиците во една од осумте работни положби кои што се прикажани на скица F. За да ја фиксирате главата на ножиците, ослободете го вашиот фат на дршката на глава на ножиците **14**. Проверете да обезбедите дека главата на ножиците е фиксирана со тоа што ќе се обидете да го помрднете кукиштето на моторот. Ако не е фиксирано, свртете го до најблиската положба на блокирање.

УПОТРЕБА

Упатства за употреба

 **ПРЕДУПРЕДУВАЊЕ:** Секогаш работете во согласност со упатствата за безбедна употреба и соодветните правила.

 **ПРЕДУПРЕДУВАЊЕ:** За да го намалите ризикот од сериозни повреди, исклучете ја алатката и извадете го батерискиот пакет пред да вршите подесувања или пред да монтирате и отстранувате додатоци. Случајно активирање на алатката може да предизвика повреда.

Правилна положба на рацете (Скица G)

 **ПРЕДУПРЕДУВАЊЕ:** За да го намалите ризикот од сериозни повреди, Секогаш користете ја правилната положба на рацете како што е прикажано.

 **ПРЕДУПРЕДУВАЊЕ:** За да го намалите ризикот од сериозни повреди, секогаш држете ја цврсто алатката очекувајќи ненадејна реакција.

Правилна позиција на рацете значи едната рака да биде на страничната рачка **3**, а другата рака на помошната рачка **4**.

Упатства за употреба

 **ПРЕДУПРЕДУВАЊЕ:** Секогаш работете во согласност со упатствата за безбедна употреба и соодветните правила.

 **ПРЕДУПРЕДУВАЊЕ:** За да го намалите ризикот од сериозни повреди, исклучете ја алатката и извадете го батерискиот пакет пред да вршите подесувања или пред да монтирате и отстранувате додатоци. Случајно активирање на алатката може да предизвика повреда.

Вклучување и исклучување на ножиците за ограда (Скица A)

Обезбедете дека главата на ножиците е фиксирана во една од осумте работни положби. Погледнете во делот Вртење на главата на ножиците.

За да ја вклучите единицата, притиснете ја рачката за блокирање **2**, а потоа и чкрапалото за вклучување/исклучување **1**.

За да ја исклучите единицата, отпуштете го чкрапалото за вклучување/исклучување и рачката за блокирање.

! **ПРЕДУПРЕДУВАЊЕ:** Никогаш не се обидувајте да го заглавите чкралото во положба за вклучено.

Пред да ракувате со ножиците за жива ограда

! **ПРЕДУПРЕДУВАЊЕ:** Оваа единица не дизајнирана да обезбеди заштита од електричен удар во случај на контакт со високи далекуводи. Прегледајте ги локалните регулативи за безбедни далечини од високи далекуводи и обезбедете дека работната положба е безбедна пред да ракувате со продолжените ножици за жива ограда.

- За безбедно ракување, прочитајте и разберете ги сите упатства пред да ги употребите ножиците. Следете ги сите безбедносни упатства. Неседењето на сите долунаведени безбедносни упатства може да доведе до сериозна повреда.
- Внимавајте што правите. Употребувајте логика. Не ги употребувајте ножиците кога сте уморни.
- Само добро обучени возрасни треба да ракуваат со ножиците за жива ограда. Никогаш не им дозволувајте на деца да ракуваат со него.
- Не ја употребувајте единицата за никаква друга работа освен за наменетата.
- Не им дозволувајте на деца или необучени лица да ја употребат оваа единица.
- Секогаш употребете одобрен шлем кога ракувате со издолжените ножици над главата. Паѓачките остатоци можат да доведат до сериозна повреда.
- Носете ја следната заштитна опрема кога ракувате со ножиците за жива ограда:
 - заштита за глава
 - издржливи ракавици
 - добри обувки
 - заштитни очила или мрежа за лице
 - маска за лице или за прав (доколку работите на прашливи места)
- Не носете широка облека или накит кои би можеле да се фатат во подвижните листови или делови од ножиците за жива ограда.
- Обезбедете дека долгата коса е над раменици за да спречите заплеткување во подвижните делови.

Додека ракувате со ножиците за жива ограда

- Бидете внимателни. Употребувајте логика додека работите со единицата.
- Одржувајте го работното место чисто. Пренатрупани работни места се причина за повреди.
- Држете ги децата, животните и набљудувачите на безбедна далечина од единицата. Само корисникот треба да биде во работната област.
- Цврсто држете ја единицата, со едната рака на дршката-чкралото, а со другата рака на дршката на прачката.

- Држете го прстот подалеку од чкралото кога не сте подготвени за работа.
- Пред да ја вклучите единицата, обезбедете дека листовите не се допираат на ништо.
- Држете ги сите делови на телото подалеку од листовите кога ножиците работат.
- Пренесувајте ја единицата од едно место до друго
 - со извадена батерија
 - со држење на прачката на урамнотезени места
 - со наместен капак за лист
- Не работете при слаба светлина.
- При работа, повремено правете паузи и менувајте ги работните положби за да избегнете изнемоштеност.
- Цврсто стојте на површината и одржувајте рамнотежа. Не посегайте предалеку. Посегнувањето предалеку може да доведе до губење на рамнотежата и изложеност на остри површини.
- Под никакви услови не употребувајте никакви додатоци со овој производ кои не се обезбедени со него или не се идентификувани како соодветни за употреба со овој производ во упатството за употреба.

Не ракувајте со ножиците за жива ограда

- додека сте под влијание на алкохол, лекови или дрога
- на дожд или на влажни и мокри места
- каде што се присутни високо-запалливи течности или гасови
- ако единицата е оштетена, погрешно прилагодена или не е целосно и безбедно склопена
- ако чкралото не ја вклучува и исклучува единицата. Листовите мора да запрат да се движат кога ќе го ослободите чкралото. Обезбедете расипаниот прекинувач да биде заменет во овластен сервисен центар. *Погледнете во делот **Поправки**.*
- кога се брзате
- додека сте на дрво или на скала
- додека сте на кревалки, лостови или на платформи
- при силен ветер и невреме

Упатства за поткастрување (Скици А, Н-Л)

! **ОПАСНОСТ: ДРЖЕТЕ ГИ РАЦЕТЕ ПОНАСТРАНА ОД ЛИСТОВИТЕ.**

! **ПРЕДУПРЕДУВАЊЕ: За да се заштитите од повреда, почитувајте го следното:**

- *ПРОЧИТАЈТЕ ГО УПАТСТВОТО ЗА УПОТРЕБА ПРЕД ДА ЈА УПОТРЕБИТЕ АПАТКАТА. ПРОЧИТАЈТЕ ГО УПАТСТВОТО ЗА УПОТРЕБА.*
- *Проверете ја живата ограда да не има страни предмети како што се жици или огради пред секоја употреба.*
- *ДРЖЕТЕ ГИ РАЦЕТЕ НА ДРШКИТЕ. НЕ ПОСЕГНУВАЈТЕ ПРЕДАЛЕКУ.*
- *НЕ УПОТРЕБУВАЈТЕ ПОД ВЛАЖНИ УСЛОВИ.*



ПРЕТПАЗЛИВОСТ: ЛИСТОВИТЕ СЕ ДВИЖАТ ОТКАКО ЌЕ ЈА ИСКЛУЧИТЕ АЛАТКАТА.

НАПОМЕНА: Притискање на листот на големи гранки може да предизвика оштетување.

РАБОТНИ ПОЛОЖБИ (Скици Н, I) – Одржувајте рамнотежа и стојте стабилно и не посегнувајте предалеку. Носете заштитни очила и обувки што не се лизгаат додека поткаструвате. Држете го уредот цврсто со двете раце и вклучете го уредот. Секогаш држете го трмерот како што е прикажано на илустрациите на скица Н, со едната рака на дршката со прекинувачот 3 и со другата рака за помошната дршка 4. Никогаш не го држете уредот за главата на ножиците 12.

ПОТКАСТРУВАЊЕ НА ФИДАНКИ (Скица J) – Најефикасно е широко замавнувачко движење, притоа навлегувајќи со запците низ гранките. За да се постигне најдобро кастрење, малку закосете го листот надолу во насоката на движењето.

РАМНЕЊЕ НА ОГРАДИ (Скица K) – За да одржувате исклучително рамни огради, парче конец може да се издолжи по должината на оградата како водич.

СТРАНИЧНО ПОТКАСТРУВАЊЕ НА ОГРАДИ (Скица L) – Насочете ги ножиците како што е прикажано и започнете на дното и замавнувајте нагоре.

Упатства за поткастрување (за Велика Британија и Ирска)

- Поткаструвајте живи огради и грмушки со сезонски лисја (нови лисја секоја година) во Јуни и Октомври.
- Поткаструвајте ги зимзелените растенија во Април и Август.
- Поткаструвајте ги четинарите и другите брзорастечки грмушки на секои шест недели од Мај до Октомври.

Насоки за поткастрување (за Австралија и Нов Зеланд)

- Поткаструвајте живи огради и грмушки со сезонски лисја (нови лисја секоја година) во Декември и Март.
- Поткаструвајте ги зимзелените растенија во Септември и Февруари.
- Поткаструвајте ги четинарите и другите брзорастечки грмушки на секои шест недели од октомври до март.

ОДРЖУВАЊЕ

Вашата електрична алатка е направена да работи долго време со минимално одржување. Постојаното работење на задоволително ниво зависи од правилната грижа за алатката и редовното чистење.



ПРЕДУПРЕДУВАЊЕ: За да го намалите ризикот од сериозни повреди, исклучете ја алатката и извадете го батерискиот пакет пред да вршите подесувања или пред да монтирате и отстранувате додатоци. Случајно активирање на алатката може да предизвика повреда.

Полначот и батерискиот пакет не се поправаат.



Подмачкување

На вашата електрична алатка не е потребно дополнително подмачкување.

Подмачкување (Скици A)

Сечила

1. По употребата, внимателно исчистете го сечилото 11 со растворувач со смола.
2. По чистењето, нанесете тенок слој на лубрикант на изложениот лист.
3. Поставете ги ножиците вертикално со листовите кон земјата и вклучете ги на неколку секунди за целосно да го распространите лубрикантот.

Одржување на сечилото (Скици M)

Резните листови се направени од висококвалитетен засилен челик и, при нормална употреба, нема да има потреба да бидат наострени. Сепак, ако случајно удриете во ограда од жица, камења, стакло или други тврди предмети како што е прикажано на скица M може да направите резез во листот. Нема потреба да се отстранува овој резез се додека не пречи во движењето на листот. Ако пречи, извадете ја батеријата и употребете турпија со ситни запци или камен за острење за да го отстраните резезот. Ако ви паднат ножиците, внимателно проверете го да не се оштетени. Ако листот е извиткан, куќиштето е напукнато или дршката е скршена или ако видите друга состојба што може да има влијание врз работата на ножиците, контактирајте со вашиот локален овластен сервисен центар на DeWALT за да го поправите пред повторно да ги употребите.

Вештачкото губриво и другите градинарски хемикалии содржат агенси кои дополнително го забрзуваат 'рѓосувањето на металите. Не го одложувајте уредот врз или до вештачки губрива или хемикалии.

Со извадена батерија, употребете само благ сапун и влажна крпа за да го исчистите уредот. Никогаш не дозволувајте било каква течност да навлезе во уредот; никогаш не потопувајте било кој дел од уредот во течност. Спречете го 'рѓосувањето на листовите со нанесување на слој од благо моторно масло по чистењето.

Острење на сечилото (Скица N)



ПРЕТПАЗЛИВОСТ: Одржувајте го листот добар за најдобри резултати. Тапиот лист не кастри соодветно.



ПРЕТПАЗЛИВОСТ: Кога острите лист, обезбедете дека сте ја извадиле батеријата.



ПРЕТПАЗЛИВОСТ: ВЕДНАШ ЗАМЕНЕТЕ ГИ ИЗВИТКАНИТЕ ИЛИ ОШТЕТЕНИТЕ ЛИСТОВИ

Се препорачува острењето на листовите да биде извршено од фабрички сервисен центар на DeWALT. Сепак, рабовите на листот може да биде наострени со употребување на турпија со ситни запци 18.

1. Стартувајте ги ножиците додека сечилата **19** не се неутрализираат.
2. Обезбедете дека рачката за блокирање е активирана, листот запрел и батеријата е отстранета пред да вршите острење на листовите.
3. Носете соодветни заштитни очила и ракавици и внимавајте да не се исечете.
4. Внимателно стругајте ги резните рабови на листот со турпија со ситни запци. Стругајте кон резниот раб **20** под првичниот агол на сечење (38 степени од хоризонтала). Стругајте ги само правите резни рабови на листовите. Не стругајте на место каде што резниот раб се закосува во центарот на листот.
5. Превртете ги ножиците наопаку за да го наострите долниот лист.
6. Повторете ги чекорите за да ја наострите спротивната страна од секој лист.



Чистење



ПРЕДУПРЕДУВАЊЕ: Издувајте ги нечистотијата и правта од главното кукиште со сув воздух кога нечистотијата ќе се собере околу отворите за влез на воздух. Носете квалитетна заштита за очите и маска против прав кога ја извршувате оваа работа.



ПРЕДУПРЕДУВАЊЕ: Никогаш не употребувајте растворувачи или други силни хемикалии за чистење на не-металните делови од алатката. Овие хемикалии можат да ги ослабнат материјалите што се употребени за изработка на овие делови. Употребувајте крпа што е навлажнета само со вода и благ сапун. Никогаш не дозволувајте било каква течност да навлезе во алатката; никогаш не потопувајте било кој дел од алатката во течност.

Изборни додатоци



ПРЕДУПРЕДУВАЊЕ: Бидејќи додатоци освен оние кои се во понудата на DEWALT, не се тестирани со овој производ, употребата на таквите додатоци со оваа алатка може да биде опасна. За да го намалите ризикот од повреди, со овој производ употребувајте само додатоци препорачани од страна на DEWALT.

Прашајте го продавачот за дополнителни информации во врска со употребата на соодветните додатоци.

Заштита на животната средина



Одвоено собирање. Производите и батериите означени со овој симбол не смеат да се исфрлаат со обичниот домашен отпад.

Производите и батериите содржат материјали коишто можат да бидат обновени или рециклирани, притоа намалувајќи ја побарувачката за сировини. Ве молиме рециклирајте ги електричните производи и батерии според локалните одредби. Повеќе информации се достапни на www.2helpU.com.

Обновлив батериски пакет

Овој долготраен батериски пакет мора да се дополнува кога ќе нема да може да обезбеди доволно сила за работи кои претходно биле лесно извршувани. На крајот на неговиот употребен век, ослободете се од батерискиот пакет водејќи грижа за животната средина:

- Целосно истрошете го батерискиот пакет па потоа отстранете го од алатката.
- Литиум-јонските батерии се рециклираат. Однесете ги кај вашиот продавач или во локална станица за рециклирање. Собраните батериски пакети ќе бидат рециклирани или соодветно отстранети.

