

---

# **DEWALT®**

---

**DWE4233**  
**DWE4227**  
**DWE4237**

382015-00 BAL

---

<b>Slovenski</b>	<b>(Prevod originalnih navodil)</b>	<b>5</b>
<b>Hrvatski</b>	<b>(Prijevod izvornih uputa)</b>	<b>22</b>
<b>Srpski</b>	<b>(Prevod originalnog uputstva)</b>	<b>40</b>
<b>Македонски</b>	<b>(Превод на оригиналните упатства)</b>	<b>57</b>

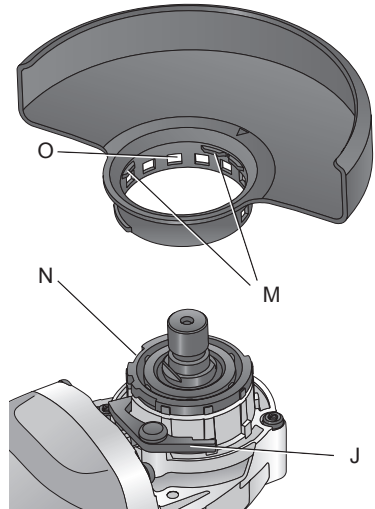
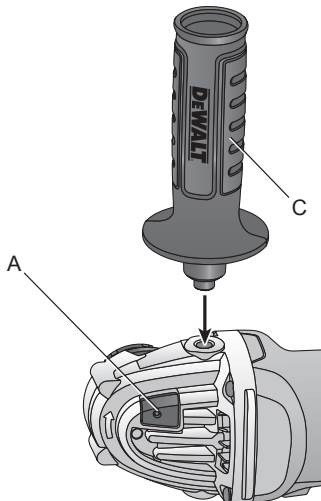
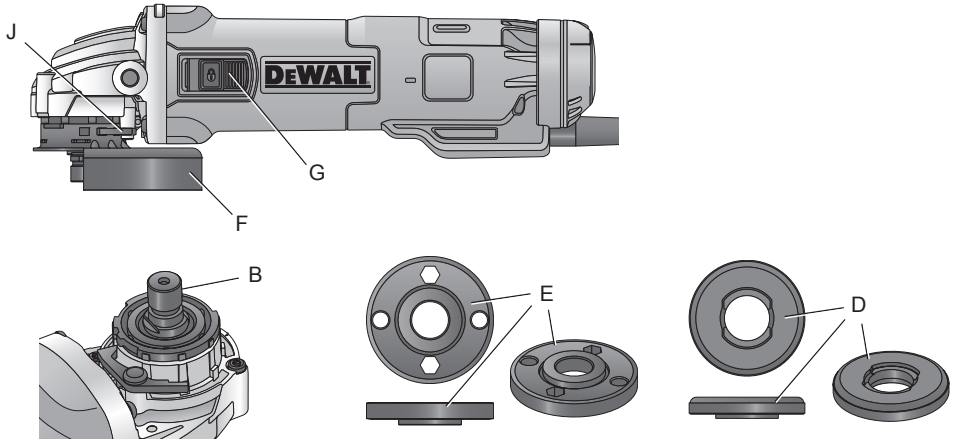
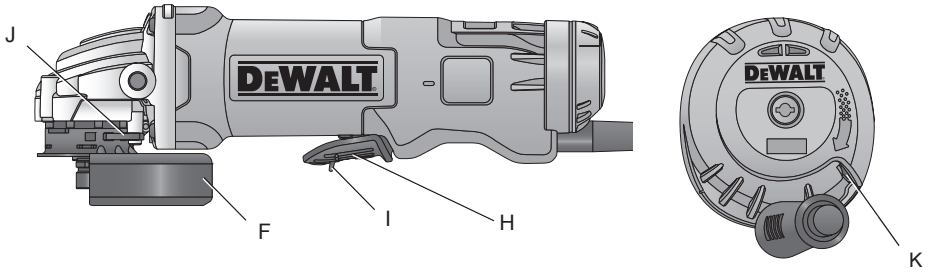

Slika / Crtež / Slika / Скица 4

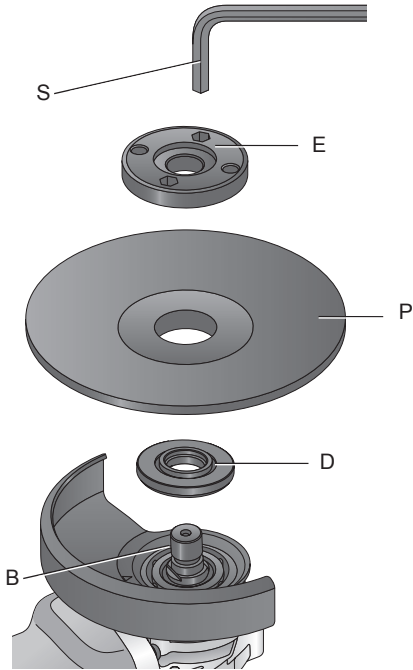

Slika / Crtež / Slika / Скица 5 A

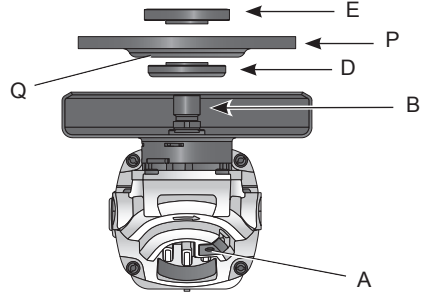

Slika / Crtež / Slika / Скица 5 B

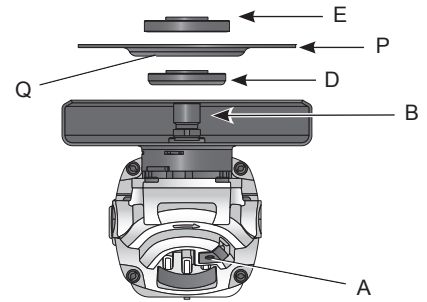

Slika / Crtež / Slika / Скица 6

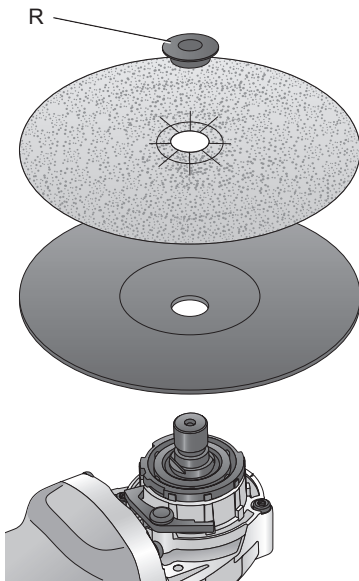

Slika / Crtež / Slika / Скица 7

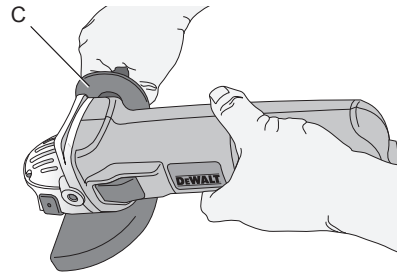



# MAJHNI KOTNI BRUSILNIKI SERIJE DWE4233, DWE4227, DWE4237

## Čestitamo!

Zahvaljujemo se vam za nakup orodja DeWALT. Po zaslugi večletnih izkušenj, inovacij in temeljitega razvoja izdelkov je DeWALT eden najbolj zanesljivih partnerjev na področju električnega orodja.

## Tehnični podatki

		DWE4233	DWE4227	DWE4237
Napetost	$V_{\text{izmenična}}$	230	230	230
Model		1	1	1
Vhodna moč	W	1 400	1 200	1 400
Nazivna hitrost delovanja brez obremenitve	$\text{min}^{-1}$	11 500	11 500	11 500
Premer koluta	mm	125	125	125
Debelina koluta (maks.)	mm	6,0	6,0	6,0
Premer gredi		M14	M14	M14
Dolžina gredi	mm	18,5	18,5	18,5
Teža	kg	1,85*	1,85*	1,85*

\* teža vključuje stranski ročaj in ščitnik

Vrednosti emisij hrupa in izmerjene vrednosti vibracij (vektorska vsota treh smeri) skladno z EN 60745-2-3:

$L_{\text{PA}}$ (raven zvočnega tlaka)	dB(A)	92,0	92,0	92,0
$L_{\text{WA}}$ (raven zvočne moči)	dB(A)	103,0	103,0	103,0
K (faktor negotovosti zvočne obremenitve)	dB(A)	3	3	3

### Površinsko brušenje

Vrednost emisije vibracij $a_{\text{h,AG}}$ =	$\text{m/s}^2$	8,3	8,3	8,3
Negotovost K =	$\text{m/s}^2$	1,5	1,5	1,5
Brušenje z lamelnimi brusnimi diski				
Vrednost emisije vibracij $a_{\text{h,DS}}$ =	$\text{m/s}^2$	3,0	3,0	3,0
Negotovost K =	$\text{m/s}^2$	1,5	1,5	1,5



**POZOR:** Vibracije, ki nastanejo pri uporabi žične ščetke se lahko razlikujejo od vibracij, ki nastanejo pri abrazivnem rezanju!

Nivo emisij vibracij, naveden v teh tehničnih podatkih, je bil izmerjen v skladu s standardiziranim preizkusom, določenim v EN 60745, in ga je mogoče uporabiti za medsebojno primerjavo orodij. Uporabiti ga je mogoče za predhodno oceno izpostavljenosti.



**OPOZORILO:** Naveden nivo emisij vibracij predstavlja nivo pri glavnih načinih uporabe orodja. Toda če orodje uporabljate za druge vrste dela, z različnim priborom ali če ga slabo vzdržujete, so lahko emisije vibracij drugačne. To lahko znatno poveča

nivo izpostavljenosti preko celotnega delovnega obdobja.

Ocena stopnje izpostavljenosti vibracijam mora vključevati tudi čas, ko je orodje izklopljeno ali ko je prižgano, ampak ga ne uporabljamo. To lahko znatno zmanjša nivo izpostavljenosti preko celotnega delovnega obdobja.

Seznajte se z dodatnimi varnostnimi ukrepi, da bi zaščitili delavca pred učinki vibracij. To so npr. vzdrževanje orodja in dodatkov, vzdrževanje toplote rok, organizacija delovnih postopkov.

**Varovalke:**

Evropa	Orodja z napetostjo 230 V	10 A, omrežna varovalka
Velika Britanija in Irska	Orodja z napetostjo 230 V	3 A, varovalke v vtičih

**Definicije: Napotki za varnost pri delu**

Definicije spodaj opisujejo stopnjo resnosti vsakega opozorilnega znamenja. Prosimo, preberite navodila in bodite pozorni na te simbole.



**NEVARNOST:** Pomeni neposredno nevarno situacijo, **ki bo**, če jo ne preprečite **privedla do smrti ali hudih telesnih poškodb**.



**OPOZORILO:** Pomeni potencialno nevarno situacijo, **ki bi lahko**, če je ne preprečite, **povzročila smrt ali hudo telesno poškodbo**.



**PREVIDNO:** Pomeni potencialno nevarno situacijo, **ki bi lahko**, če je ne preprečite, **povzročila manjšo ali srednje težko telesno poškodbo**.

**OPOMBA:** Pomeni situacijo, **ki ni povezana s telesno poškodbo**, ampak **bi, če je ne preprečite, lahko povzročila poškodbo lastnine**.



Pomeni nevarnost električnega udara.



Pomeni nevarnost požara.

**ES-izjava o skladnosti****STROJNA DIREKTIVA****MAJHNI KOTNI BRUSILNIKI SERIJE DWE4233, DWE4227, DWE4237**

DeWALT izjavlja, da so izdelki, opisani v razdelku **Tehnični podatki** v skladu z: 2006/42/ES, EN 60745-1:2009+A11:2010, EN 60745-2-3:2011+A2:2013+A11:2014 +A12:2014.

Poleg tega so izdelki v skladu z določbami direktive 2004/108/ES (do 19.04.2016), 2015/30/EU (od 20.04.2016) in 2011/65/EU. Za več informacij se povežite s podjetjem DeWALT na naslednjem naslovu, ali glejte zadnjo stran navodil.

Podpisani je odgovoren za sestavo tehnične datoteke in daje to izjavo v imenu DeWALT.

Markus Rompel  
Direktor inženiringa  
DeWALT, Richard-Klinger-Straße 11,  
D-65510, Idstein, Nemčija  
01.06.2015



**OPOZORILO:** Za zmanjšanje nevarnosti poškodb preberite navodila za uporabo.

**Splošni napotki za varno uporabo električnega orodja**

**OPOZORILO! Preberite vsa varnostna opozorila in navodila.** Če ne upoštevate spodaj navedenih opozoril in napotkov, lahko to privede do električnega udara, požara in/ali telesnih poškodb.

**SHRANITE VSA OPOZORILA IN NAVODILA TUDI ZA UPORABO V PRIHODNJE.**

Pojem "električno orodje", ki se pojavlja se nanaša na vaše omrežje, ki deluje kablensko orodje ali orodja, ki delujejo s pomočjo baterije.

**1) VARNOST NA DELOVNEM MESTU**

- Delovno območje ohranjajte čisto in dobro osvetljeno.** V natrpanih ali temnih prostorih so nezgode pogostejše.
- Naprave ne uporabljajte na eksplozivnih področjih, kot na primer v bližini gorljivih tekočin, plinov ali prahu.** Električno orodje ustvarja iskric, ki lahko povzročijo vžig prahu ali pare.
- Med uporabo orodja naj bodo vsi prisotni in otroci dovolj daleč od delovnega območja.** Njihove motne lahko povzročijo, da izgubite nadzor nad orodjem.

**2) ELEKTRIČNA VARNOST**

- Priključni vtič električnega orodja mora ustrezati vtičnici. Nikoli ne spreminjajte vtičnice na kakršnoli način. Ne uporabljajte adapterja v kombinaciji z drugimi kablenskimi električni orodji.** Originalni oziroma nespremenjene vtičnice zmanjšujejo tveganje električnega udara.
- Izogibajte se telesnemu stiku z ozemljenimi površinami, kot so cevi, grelci, štedilniki.** Obstaja povečano

tveganje električnega udara, če so telesa ozemljena.

- c) **Zavarujte orodje pred dežjem in vlago.** Vdor vode v električno orodje poveča tveganje električnega udara.
- d) **Ne poškodujte električnega kabla. Kabla nikoli ne uporabljajte za prenašanje, vleko ali izklop električnega orodja iz omrežja. Kabel ne sme biti izpostavljen vročini, oljem, ostrim robovom.** Prepleteni ali poškodovani kabli povečujejo tveganje za električni udar.
- e) **Ko uporabljate električno orodje na prostem, uporabite podaljšek, ki je namenjen uporabi na prostem.** Uporaba ustreznega podaljška za uporabo na prostem, zmanjšuje možnost električnega udara.
- f) **Če se uporabi električnega stroja v vlažnem okolju ni mogoče izogniti, uporabite napravo diferenčnega toka (RCD).** Uporaba naprave diferenčnega toka RCD zmanjšuje tveganje za električni udar.

### 3) OSEBNA VARNOST

- a) **Bodite pozorni, pazite kaj delate in uporabite zdravo pamet, ko rokujete z električnim ročnim orodjem.** Električnega orodja ne uporabljajte, če ste utrujeni, pod vplivom mamil, alkohola ali zdravil. Že trenutek nepozornosti med delom z električnim orodjem lahko privede do hudih telesnih poškodb.
- b) **Uporabite osebno zaščitno opremo. Vedno nosite zaščitna očala.** Zaščitna oprema, kot so zaščitne maske proti prahu, nederseča obutev, čelada ali zaščita sluha ob uporabi zmanjšujejo telesne poškodbe.
- c) **Izogibajte se nenamernemu zagonu. Pred priključitvijo na izvor napajanja, dviganjem ali prenašanjem električnega orodja zagotovite, da bo stikalo v izklopljenem položaju.** Nošenje električnega orodja s prstom na stikalu za vklop ali priključitev električnega orodja v električno omrežje z vklopljenim stikalom povečuje možnost nesreč.
- d) **Pred vklopom orodja odstranite orodja ali ključe za nastavitve.** Orodje ali ključ, ki ste ga pustili na vrtljivem sestavnem delu, lahko povzroči telesne poškodbe.
- e) **Izogibajte se nenavadni telesni drži. Poskrbite za varno stojišče in na ravnotežje.** To omogoča boljši nadzor nad električnim orodjem v nepričakovanih situacijah.

- f) **Nosite primerno obleko. Ne nosite ohlapnih oblačil ali nakita. Lasje, oblačilo in rokavice ne smejo biti izpostavljeni gibljivim delom orodja.** Ohlapna oblačila, nakit ali dolgi lasje se lahko zapletejo v premikajoče se dele orodja.
- g) **Če so na voljo priklopne naprave za ekstrakcijo praha in zbiralne naprave, se prepričajte, da so pravilno priklopljene in da jih uporabljate pravilno.** Uporaba naprav za odsesavanje prahu zmanjša nevarnosti, ki jih povzroča prah.

### 4) UPORABA IN VZDRŽEVANJE ELEKTRIČNEGA ORODJA

- a) **Ne preobremenjujte orodja. Uporabite pravo orodje za vaše delo.** Pravilna izbira orodja bo pripomogla, da bo delo končano bolj kvalitetno in varneje na način, kot je to predpisano.
- b) **Ne uporabljate električnega orodja, če stikalo ne omogoča vklopa in izklopa.** Električno orodje, ki ga ni mogoče krmiliti s stikalom, je nevarno in ga je treba popraviti.
- c) **Izvelicite vtič iz vtičnice preden se lotite nastavljanja aparata, menjave orodij ali preden ga odložite.** Ta previdnost zmanjšuje tveganje za zagon električnega orodja po nesreči.
- d) **Orodje shranjujte izven dosega otrok in ne dovolite uporabo orodja otrokom in osebam, ki niso seznanjeni z delovanjem tega električnega orodja.** Električna orodja so nevarna, če jih ne uporabljajo izkušene osebe.
- e) **Električno orodje skrbno negujte. Redno preverjajte, ali je električno orodje mogoče poškodovano!** Preverite, ali gibljivi deli pravilno delujejo, ali so zlomljeni in tako poškodovani, da aparat ne deluje več pravilno. Če je električno orodje pokvarjeno, poskrbite za popravilo orodja pred nadaljnjo uporabo. Mnogo nesreč se zgodi zaradi neustreznega vzdrževanja električnih orodij.
- f) **Ohranjajte rezalno orodje ostro in čisto.** Skrbno negovana rezalna orodja z ostrimi rezili se manj zatikajo in so bolj vodljiva.
- g) **Uporabljajte električno orodje, pribor in orodje, nastavke, itd. v skladu s temi navodili, pri čemer upoštevajte delovne pogoje in vrsto dela, ki ga bo to električno orodje opravljalo.** Če se orodje uporablja za druge namene, kot je

priporočeno, lahko taka uporaba povzroči poškodbe.

## 5) SERVIS

- a) **Električno orodje lahko servisira samo usposobljena oseba, ki bo uporabila ustrezne rezervne dele v primeru popravila električnega orodja.** To je zagotovilo, da se ohrani pravilno delovanje in varnost električnega orodja.

## DODATNI VARNOSTNI UKREPI

### Varnostna navodila za vse vrste del

- a) **Orodje je namenjeno brušenju, čiščenju z žično ščetko ali rezanju. Preberite vsa varnostna opozorila, navodila, slikovne prikaze in specifikacije, priložene električnemu orodju.** V primeru neupoštevanja spodnjih navodil, lahko vodi do električnega udara, požara in/ali resnih telesnih poškodb.
- b) **Uporaba orodja za poliranje ni priporočljiva.** Uporaba orodja za delovne operacije, ki niso odobrene lahko vodi do nevarnosti in telesnih poškodb.
- c) **Ne uporabljajte nastavkov, ki niso specifično zasnovani in odobreni za uporabo z vašim orodjem.** Če je določen pripomoček/nastavek možno pritrditi na električno orodje, to še ne pomeni, da je njegova uporaba varna.
- d) **Nominalna hitrost vrtenja nastavka mora ustrezati vsaj maksimalni hitrosti električnega orodja.** Pripomočki, ki se vrtijo hitreje, kot je njihova nominalna hitrost, se lahko pomejijo in razletijo.
- e) **Zunanji premer in debelina nastavka mora ustrezati dimenzijam, ki so predpisane za vašo električno orodje.** Orodje ne nudi ustrezne zaščite, oteženo je pa tudi rokovanje z orodjem, ki uporablja pripomočke neustreznih velikosti.
- f) **Navojni priključek nastavka mora biti skladen z navojem pogonskega vretena.** Če so nastavki pritrjeni s prirobnico, mora središčna montažna luknja na nastavku ustrezati pritrdilnemu premeru prirobnice. Če so prikljopi nastavkov neustrezni in niso skladni z električnem orodju, se nastavki vrtijo neenakomerno, niso pravilno uravnoteženi in lahko povzročijo prekomerne vibracije in izgubo nadzora nad orodjem.
- g) **Ne uporabljajte poškodovanih nastavkov. Pred vsako uporabo preverite morebitne poškodbe pripomočkov, kot so razpoke in odlomljeni delci na brusilnem kolotu, razpoke na podložni blazini, raztrganine ali prekomerna obraba, popuščene ali polomljene žice na žični krtači.** Če električno orodje ali pripomoček pade na tla, preverite morebitne poškodbe pripomočka ali uporabite nepoškodovani pripomoček. Po pregledu in zamenjavi pripomočka se odmaknite skupaj z drugimi v bližini stran od območja vrtenja pripomočka, priklopite električno orodje in ga pustite vklopljenega eno minuto pri najvišji hitrosti brez obremenitve. Poškodovan pripomoček/ orodje se običajno v tem preizkusnem času polomi ali odlomi.
- h) **Uporabite osebno zaščitno opremo. Glede na vrsto dela nosite popolno zaščito za obraz, zaščito za ušesa ali zaščitna očala.** Če je primerno, nosite masko proti prahu, zaščito za ušesa, rokavice in predpasnik, ki zmorejo zaustaviti majhne abrazivne delce obdelovanega predmeta. Zaščitna očala morajo biti sposobna zadržati leteče delce, ki nastanejo pri različnih delih. Maska za zaščito pred prahom ali respirator mora filtrirati delce, ki nastajajo med delom. Predolga izpostavljenost hrupu lahko povzroči poškodbo/izgubo sluha.
- i) **Ostali prisotni se naj nahajajo na varni razdalji od delovnega območja. Ljudje, ki vstopajo v delovno območje orodja, morajo obvezno nositi osebno zaščitno opremo.** Delci obdelovanega telesa ali polomljenega nastavka lahko odletijo proč in povzročijo poškodbe tudi izven neposrednega delovnega območja.
- j) **Ko opravljate taka dela, kjer se lahko pripomoček z rezilom dotakne skrite napeljave ali lastnega napajalnega kabla, električno orodje vedno držite za izolirano površino.** Dotik rezalnega orodja s kablom, ki je pod napetostjo, bo povzročilo, da bodo vsi metalni deli orodja pod napetostjo in posledično električni šok upravljavcu.
- k) **Kabel napeljite tako, da bo na varni razdalji od vrtljivih se nastavkov orodja.** Če izgubite nadzor, lahko prerežete kabel oz. kabel se lahko ovije okoli roke in jo povleče v vrteči se nastavek.
- l) **Nikoli ne položite električnega orodja na tla, če se vrtenje nastavka ni popolnoma zaustavilo.** Vrteči se nastavek lahko zgrabi odlagalno površino in vam iztrga električno orodje iz nadzora.

- m) **Nikoli ne zaženite električnega orodja, dokler ga prenašate.** Vrteči se pripomoček lahko ob naključnem stiku z obleko zgrabi oblačilo in vas poškoduje po telesu.
- n) **Redno počistite zračne reže orodja.** Ventilator električnega motorja bo nakopičil prah znotraj ohišja orodja. Prekomerna količina kovinskih opilkov lahko povzroči nevarnost električnega šoka.
- o) **Ne uporabljajte orodja v bližini vnetljivih materialov.** Iskre lahko zanetijo te snovi.
- p) **Ne uporabljajte pripomočkov, ki potrebujejo vodno hlajenje.** Uporaba vode ali drugih hladilnih sredstev lahko povzroči smrt zaradi električnega udara.
- q) **Ne uporabljajte kolotov tipa 11 na tem orodju.** Uporaba napačnih nastavkov lahko privede do telesnih poškodb.
- r) **Vedno uporabljajte stranski ročaj. Trdno zategnite ročaj.** Uporaba stranskega ročaja je nujno potrebna, da se zagotovi popoln nadzor nad orodjem.

- delovanju orodja.** Uporabnik lahko nadzira navorne reakcije in sile povratnega udarca, če upošteva in uporablja varnostne ukrepe.
- b) **Nikoli ne približujte roke k vrtečim se nastavkom.** Nastavek lahko udari nazaj v vašo roko.
- c) **Nikoli ne stojte v smeri povratnega udarca orodja.** Povratni udarec bo potisnil orodje v nasprotno smer vrtenja koluta.
- d) **Bodite še posebej pozorni pri obdelovanju vogalov, ostrih robov, itd. Izogibajte se poskakovanju ali blokiranju vrtečih se pripomočkov.** Vogali, ostri robovi in poskakovanje lahko poškodujejo vrteči se pripomočki in povzročijo izgubo nadzora ali nasprotni udarec.
- e) **Z orodjem ne uporabljajte rezil verižne žage za rezanje lesa ali zobate žage.** Taki koluti povzročajo stalne nasprotno udarce in izgubo nadzora.

## Posebni varnostni napotki za brušenje in abrazivno rezanje

- a) **Uporabljajte le kolute, ki so priporočeni za uporabo za vaš model električnega orodja in varovala, ki ustrezajo izbranim kolutom.** Kolotov, ki niso namenjeni uporabi z električnim orodjem, ni mogoče primerno zaščititi, zato so nevarni.
- b) **Brusna površina sredinsko poglobljenih brusilnih kolotov mora biti nameščena pod površino zaščitnega roba.** Nepravilno montiran kolut, ki je nameščen preko površine zaščitnega roba, ne nudi ustrezne zaščite.
- c) **Ščit mora biti čvrsto pritrjen k električnemu orodju in nameščen tako, da zagotavlja maksimalno varnost. Kolut mora biti čim najmanj izpostavljen vidnemu polju upravljavca.** Zaščita koluta pomaga zaščititi uporabnika pred polomljenimi delci koluta in morebitnim dotikom koluta, oz. pred iskrami, ki lahko vnamejo obleko.
- d) **Koluti morajo biti uporabljeni za priporočljive delovne operacije. Npr.: ne brusite z delom koluta, ki je namenjen rezanju.** Rezalni koluti so namenjeni odstranjevanje srha; stranske sile, ki bi delovale na te kolute, lahko povzročijo, da se koluti zlomijo (razletijo).
- e) **Vedno uporabljajte brezhibne prirobnice za kolute, ki so pravilne oblike in velikosti za izbran kolut.** Pravilno izbrana prirobnica bo pravilno pritrjevala kolut,

## DODATNA VARNOSTNA NAVODILA ZA VSE VRSTE DEL

### Vzroki in preventivni ukrepi pri nasprotnem udarcu

Nasprotni udarec ali povratni sunek je nenadna reakcija ob stisnjenem kolutu, podložnem disku, krtači ali pri drugem nastavku. V primeru, da se vrteči pripomoček uklešči ali poškoduje, bo povzročilo hitro zaustavitev vrtečega se pripomočka, kar bo vodilo do sprostitve energije orodja v obliki povratnega udarca.

Na primer, če se brusilni kolut zatakne ob obdelovani del, lahko rob koluta, ki se nahaja na točki stiska, prodre v površino materiala in povzroči povratni udarec ali zdrs koluta nazaj. Kolut lahko glede na smer gibanja v trenutku, ko se zagozdi, skoči proti ali stran od uporabnika. Pod takimi pogoji se lahko brusilni kolut tudi odlomi.

Nasprotni udarec je posledica napačne uporabe orodja in/ali nepravilnega procesa uporabe, čemur pa se lahko izognete, če upoštevate spodnja navodila.

- a) **Električno orodje držite čvrsto, telo pa mora biti v takšnem položaju, da lahko obvlada silo povratnega udarca. Vedno uporabljajte pomožni ročaj, če je priložen, za maksimalni nadzor nad povratnim udarcem in reakcijskim navorom pri**



s tem pa se zmanjšuje možnost razpada koluta. Prirobnice za rezalne kolute so lahko drugačne od prirobnic za brusilne kolute.

- f) **Ne uporabljajte obrabljene kolute, ki so bili predhodno uporabljeni na večjih orodjih.** Kolut, namenjen za večja električna orodja, ni primeren za večje hitrosti manjših električnih orodij in lahko počí.

## Posebni varnostni napotki za abrazivno rezanje

- a) **Ne "blokirate" rezalnega koluta in ne izvajajte preveč pritiska na orodje. Ne izvajajte preglobokih rezov.** Prekomerna obremenitev koluta poveča obremenitev in občutljivost za zvijanje ali upogibanje koluta v rezu, zagozdenje in možnost povratnega udarca ter zloma koluta.
- b) **Ne stojte tik ob kolutu ali neposredno za vrtečim se kolutom.** Ko se med delovanjem kolut odmika stran od vašega telesa, lahko morebitni povratni udarec usmeri in vrže vrteči se kolut in orodje naravnost v vas.
- c) **Če se kolut zagozdi ali če je potek rezanja iz kateregakoli razloga prekinjen, izključite električno orodje in držite električno orodje negibno, dokler se kolut popolnoma ne zaustavi. Nikoli ne poskušajte odstraniti koluta iz zareze, medtem ko se kolut vrti; to lahko povzroči povratni udarec orodja.** Preverite in ustrezno ukrepajte ter odstranite vzrok upogibanja/zagozdenja koluta.
- d) **Ne poskušajte nadaljevati rezanje s kolutom v rezu. Kolut naj najprej doseže polno hitrost, šele potem ponovno vstopite v rez.** Če boste poskušali vključiti orodje s kolutom v rezu, se kolut lahko upogne, odskoči iz reza ali zagozdi in povzroči povratni udarec.
- e) **Podprite ploščo ali predmet večje velikosti, da zmanjšate nevarnost blokade koluta v rezu in posledično povratni udarec.** Večji predmeti se običajno upognejo pod vplivom lastne teže. Podpornike morate podložiti pod obdelovanec blizu linije reza in blizu roba obdelovanca na obeh straneh koluta.
- f) **Bodite še posebej pozorni pri "zarezovanju" v obstoječe stene in druge nepoznane konstrukcije.** Vdor koluta lahko preseka plinske ali vodovodne cevi, električno napeljavo ali druge predmete, ki lahko povzročijo povratni udarec.

## Varnostna opozorila, ki so specifična za brušenje z brusnim papirjem

- a) **Ne uporabljajte brusnega papirja, ki prekomerno sega preko koluta. Pri izbiri brusnega papirja upoštevajte navodila proizvajalca.** Brusilni papir, ki močno sega preko brusilne podloge, vas lahko poreže, obenem pa lahko povzroči zatikanje, poškodbe koluta ali povratni udarec.

## Varnostna opozorila, ki so specifična za uporabo žične krtače

- a) **Bodite oprezni pri žičnem brušenju, sestavni deli žičnih ščetk se lomijo tudi pri običajnih delovnih operacijah. Ne povzročajte prekomerne obremenitve krtače.** Žični delci krtače zlahka predrejo oblačila in/ali kožo.
- b) **Če je pri žičnem brušenju priporočena uporaba ščita, ne dovolite da se brusni kolut ali krtača dotika ščita.** Žična krtača lahko med delom poveča svoj premer zaradi centrifugalne sile.

## Dodatni varnostni ukrepi za delo z brusilniki

- Navojni del nastavka mora biti skladen z navojem pogonskega vretena. Če so nastavki pritrjeni s prirobnico, mora središčna montažna luknja na nastavku ustrezati pritrilnemu premeru prirobnice. Če so priklopi nastavkov neustrezni in niso skladni z električnem orodju, se nastavki vrtijo neenakomerno, niso pravilno uravnoteženi in lahko povzročijo prekomerne vibracije in izgubo nadzora nad orodjem.
- Brusna površina sredinsko poglubljenih brusilnih kolotov mora biti nameščena pod površino zaščitnega roba. Nepravilno montiran kolut, ki je nameščen preko površine zaščitnega roba, ne nudi ustrezne zaščite.



**OPOZORILO:** Priporočamo, da uporabite inštalacijski odklopnik s tokovno zaščito do 30 mA.

## Ostala tveganja

Kljub upoštevanju ustreznih varnostnih ukrepov in uporabi varnostnih naprav se določenim nevarnostim ni mogoče izogniti. Mednje spadajo:

- Poškodbe sluha.

- Nevarnost telesnih poškodb zaradi odletavajočih odkruškov.
- Nevarnost opeklin zaradi segrevanja pribora med delom.
- Nevarnost telesnih poškodb zaradi dolgotrajnega dela.
- Nevarnost vdihavanja prahu zdravju škodljivih materialov.

## Oznake na orodju

Na orodju so nameščene naslednje oznake:



Pred uporabo natančno preberite navodila!



Obvezna uporaba zaščitnih slušalk!



Obvezna uporaba zaščitnih očal!

## POLOŽAJ DATUMSKE KODE

Datumska koda, ki vsebuje tudi podatek o letu izdelave, je odtisnjena na ohišju.

Primer:

2015 XX XX  
Leto izdelave

## Vsebina paketa

Paket vsebuje:

- 1 Kotni brusilnik
  - 1 Ščitnik
  - 1 Stranski ročaj
  - 1 Komplet prirobnic
  - 1 Šesterokotni ključ
  - 1 Navodila za uporabo
- *Prepričajte se, da orodja, deli in pripomočki niso utrpeli poškodb med prevozom.*
  - *Pred začetkom dela si vzemite čas in skrbno preberite ter preučite ta navodila.*

## Opis (sl. 1, 2)



**OPOZORILO:** Električnega orodja ali njegovih delov nikoli ne predelujte. Lahko povzročite škodo ali telesne poškodbe.

- Gumb za zaklep vretena
- Vreteno
- Stranski ročaj
- Podložna prirobnica
- Navojna zaklepna prorobnica

- Ščitnik
- Dršno stikalo (DWE4227, DWE4237)
- Dlansko stikalo (DWE4233)
- Varovalna ročica (DWE4233)
- Ročica za sprostitvev ščitnika
- Sistem izmetavanja prahu

## NAMEN UPORABE

Robustni majhni kotni brusilniki serije DWE4233, DWE4227 in DWE4237 so zasnovani za profesionalno brušenje s kolutom ali brusnim papirjem, s kovinsko ščetko in rezanje.

**NE** uporabljajte drugih brusnih kolutov kot so sredinsko vdrti brusni koloti in upogibni brusni koloti.

**NE UPORABLJAJTE** orodja v vlažnih pogojih ali v prisotnosti vnetljivih tekočin in plinov.

Ti zmogljivi kotni brusilniki so namenjeni profesionalni uporabi.

**NE DOVOLITE** otrokom stika z orodjem. Neizkušeni uporabniki naj orodje uporabljajo s pomočjo nadzornika.

- **Majhni otroci in osebe s posebnimi potrebami.** Naprava ni namenjena uporabi otrok ali neizkušenih oseb brez primerne nadzora.
- Izdelka naj ne uporabljajo osebe (vključno z otroki) z zmanjšanimi fizičnimi, čutnimi ali umskimi sposobnostmi, neizkušene osebe in osebe, ki se želijo naučiti delati z napravo, če jih ne nadzoruje oseba, odgovorna za njihovo varnost. Ne dovolite, da bi bili otroci brez nadzora v prisotnosti orodja.

## Proti-vibracijsko stransko držalo

Protivibracijsko stransko držalo vam nudi dodatno udobje ob blaženju treslajev, ki jih povzročajo orodje.

## Sistem izmetavanja prahu (sl. 1)

Sistem za izmet prahu (K) omogoča, da se prah ne nabira okoli motorja in ne vstopa v prezračevalno odprtino motorja ter tako zmanjšuje vnašanje prahu v notranjost ohišja motorja.

## Funkcija mehkega zagona

Funkcija mehkega zagona omogoča počasno naraščanje hitrosti, kar preprečuje začetni sunek ob vklopu orodja. Ta funkcija je še posebej koristna pri delu v zelo omejenem prostoru.

## Prekinitev napetosti

Funkcija prekinitve napetosti onemogoča ponovni vklop brusilnika v primerih izpada električne energije; za ponovni vklop orodja je potreben pritisk vklopnega stikala.

## Elektronska sklopka

DWE4227

Elektronska sklopka za omejitev vrtilnega momenta zmanjšuje maksimalni reakcijski navor, ki se prenaša na uporabnika, ko se zagodzi kolut. Ta funkcija preprečuje tudi obremenitev zobniškega prenosa in zastoj motorja. Sklopka za omejitev vrtilnega momenta je tovarniško nastavljena in je ni mogoče regulirati.

## Električna varnost

Električni motor je zasnovan samo za eno napetost. Vedno preverite, da omrežna napetost ustreza vrednosti, ki je podana na nazivni ploščici.



Vaše DeWALT orodje je dvojno izolirano v skladu s standardom EN 60745, zato dodatna ozemljitev ni potrebna.

Če je poškodovan priključni kabel, ga je potrebno zamenjati s posebej pripravljenim kablom, ki je na voljo prek servisne organizacije DeWALT.

## Zamenjava vtiča priključnega kabla (samo za Veliko Britanijo in Irsko)

Če je potrebno namestiti vtič, storite naslednje:

- Star in neuporaben vtič odvrzite v skladu z ustreznimi predpisi.
- Priključite rjavo žico na fazni terminal.
- Priključite modro žico na nevtralni terminal.



**OPOZORILO:** Na ozemljitveni terminal ne priključujte nobene žice.

Upoštevajte napotke za vgradnjo vtičev, ki so priloženi s kvalitetnimi vtiči. Priporočena varovalka: 13 A.

## Uporaba podaljška napajalnega kabla

Če je podaljšek kabla nujno potreben, uporabljajte 3-žilni podaljšek kabla, ki je primeren za napetost, ki jo uporablja to orodje (glejte **Tehnični podatki**). Najmanjša velikost prevodnika je 1,5 mm<sup>2</sup>; največja dolžina pa 30 m.

Če uporabljate kolut, vedno do konca odvijte kabel.

## SESTAVA IN NASTAVITVE



**OPOZORILO:** Za zmanjšanje nevarnosti hudih telesnih poškodb izključite orodje in ga izklopite iz vira napajanja pred izvedbo nastavitve ali demontažo/ namestitvijo priključkov ali pripomočkov. Preden ponovno priključite orodje, pritisnite in sprostite sprožilno stikalo in se tako prepričajte, da je orodje izključeno.

## Namestitev stranskega ročaja (slika 2)



**OPOZORILO:** Pred uporabo orodja preverite, ali je ročaj trdno pritrjen.

Trdno privijte stranski ročaj (C) v eno izmed lukenj na eni ali drugi strani ohišja. Uporaba stranskega ročaja je nujno potrebna, da se zagotovi popoln nadzor nad orodjem.

## Pripomočki in dodatki

Za uspešno uporabo kotnega brusilnika morate obvezno izbrati ustrezna varovala in pripombe. Pri izbiri ustreznih pripomočkov si pomagajte s tabelo, ki je na koncu poglavja.

**OPOMBA:** Brušenje vogalov lahko izvajate s kolutom vrste 27, ki je zasnovan posebej za ta namen.



**OPOZORILO:** Nominalno število vrtiljajev pri katerih boste uporabljali priključke mora biti skladno s priporočenim. Če se brusilni koloti ali drugi pripomočki vrtijo hitreje, kot je predpisano, se med vrtenjem lahko razletijo in povzročijo telesne poškodbe. Pripomočki, ki jih privijete na vreteno, morajo imeti M14 pesto. Pripomočki, ki jih ne privijete morajo imeti 22 mm središčno montažno luknjo. V nasprotnem primeru morda niso zasnovani za namestitev na krožno žago, zato jih ne smete uporabljati. Uporabljajte je pripomočke, ki so navedeni na koncu tega poglavja. Tehnične lastnosti pripomočkov morajo biti pod navedeno minimalno hitrostjo, kot je navedena na nazivni ploščici naprave.

## Namestitev ščitnikov



**OPOZORILO:** Za zmanjšanje nevarnosti hudih telesnih poškodb izključite orodje in ga



**izklopite iz vira napajanja pred izvedbo nastavitve ali demontažo/ namestitvijo priključkov ali pripomočkov.** Preden ponovno priključite orodje, pritisnite in sprostite sprožilno stikalo in se tako prepričajte, da je orodje izključeno.



**OPOZORILO:** S tem brusilnikom je obvezna uporaba ščitnikov.

Če uporabljate brusilnik za rezanje kovine ali betona serije DWE4233 ali DWE4237, MORATE uporabiti ščitnik tipa 1. Ščitniki tipa 1 so na voljo pri DEWALT prodajalcu.

**OPOMBA:** Glej **Tabela pribora za brušenje in rezanje**, ki se nahaja na koncu tega razdelka za več nastavkov, ki se lahko uporabljajo s temi brusilniki.

### NAMESTITEV IN ODSTRANITEV ŠČITNIKA NA DOTIK (SL. 3)

**OPOMBA:** Če ima vaš brusilnik ščitnik na dotik, za katerega ne rabite ključa, pred nameščanjem ščitnika poskrbite, da bodo vijak, ročica in vzmet pravilno pritrjeni.

1. Pritisnite ročico za sprostitvev ščitnika (J).
2. Medtem, ko držite ročico za sprostitvev ščitnika odprto, poravnajte zatiče (M) na varovalu z režami (N) na ohišju orodja.
3. Medtem, ko je ročica za sprostitvev varovala odprta, potisnite varovalo proti ohišju, da se zatiči ujamejo v utore, nato jih potisnite v režo pesta ohišja. Spustite ročico za sprostitvev ščitnika.
4. Vreteno obrnite proti sebi, varovalo obrnite proti desni in ga namestite v želen položaj. Ohišje ščitnika mora biti med pogonskim vretenom in upravljavcem, saj le tako lahko nudi ustrezno zaščito upravljavcu.
5. Zaradi enostavnejšega nameščanja lahko varovalo obrnete proti desni. Zasnova ščitnika omogoča namestitvev ščitnika z enim samim pomikom v smeri gibanja urinega kazalca. Med pomikanjev ščitnika ni potrebno pritiskati ročice. Ročica se uporablja samo pri odstranjevanju ščitnika. Varovalo lahko prestavite v nasprotno smer, le pritisnete ročico za sprostitvev in ga obrnete. **OPOMBA:** Ročica za sprostitvev ščitnika se mora zatakni v eno od lukenj za poravnavo (O) na ustju ščitnika. To zagotovi, da je varovalo trdno nameščeno.
6. Za odstranitev ščitnika, sledite korakom 1 - 3 v nasprotnem vrstnem redu.

## Namestitev in odstranitev koluta za brušenje ali rezanje (sl. 1, 4, 5)



**OPOZORILO:** Ne uporabljajte poškodovanih kolotov.

1. Položite orodje na mizo, z ščitnikom (F) usmerjenim navzgor.
2. Vstavite podložno prirobnico (D) pravilno na vreteno (B) (sl. 4).
3. Položite kolut (P) na podložno prirobnico (D). Ko nameščate kolut, ki ima dvignjen sredinski del, zagotovite, da je dvignjen sredinski del (Q) obrnjen proti prirobnici (D).
4. Privijte navojno zaklepno prirobnico (E) na vreteno (B) (sl. 5):
  - a. Ko nameščate brusilni kolut, mora biti obroč na navojni zaklepni prirobnici (E) obrnjen proti kolutu (sl. 5A);
  - b. Ko nameščate kolut za rezanje, mora biti obroč na navojni zaklepni prirobnici (E) obrnjen proč od koluta (sl. 5B).
5. Pritisnite gumb za zaklep vretena (A) in zavrtite vreteno (B) da se zatakne v želeni položaj.
6. Privijte navojno zaklepno prirobnico (E) s šestrobim ključem ali s priloženim 2-zatičnim ključem.
7. Sprostite zaklep vretena.
8. Kolut odstranite tako, da odvijete navojno zaklepno prirobnico (E) s šestrobim ključem ali s priloženim 2-zatičnim ključem.

**OPOMBA:** Brušenje ali rezanje robov lahko izvajate s kolutom tipa 27, ki je posebej zasnovan za tovrstna opravila; koluti debeline 6 mm so zasnovani za površinsko brušenje, medtem ko so koluti debeline 3 mm zasnovani za brušenje robov. Za rezanje uporabljajte kolut za rezanje tipa 1 in ščitnik tipa 1.

## Namestitev žičnih ščetk in žičnih kolotov

Žične ščetke in žične kolute namestite neposredno na pogonsko vreteno, brez prirobnic. Uporabljajte le žične ščetke ali žične kolute, ki so dobavljeni z navojnim pestom M14. Če uporabljate žične ščetke in kolute, namestite ščitnik tipa 27.



**PREVIDNO:** Pri delu z žičnimi ščetkami in koluti uporabljajte delovne rokavice. Ščetke lahko postanejo zelo ostre.



**PREVIDNO:** Po namestitvi ali med uporabo se kolot ali žična ščetka ne smeta dotikati varovala. V nasprotnem primeru lahko privede do nevidnih poškodb nastavka, kar lahko povzroči, da se žični delčki koluta ali ščetke odlomijo in odpadejo.

1. Privijte kolot na vreteno z roko.
2. Pritisnite gumb za zaklep vretena in s ključem na pestu žičnega koluta ali žične ščetke, da zategnete kolot.
3. Kolot odstranite tako, da sledite zgornjim navodilom v nasprotnem vrstnem redu.

**OPOMBA:** Napačna namestitev pesta koluta lahko privede do poškodb orodja ali koluta, zato slednjega po namestitvi zavrtite in preverite, če se prosto vrti.

## Montaža in demontaža podložnega koluta/brusne plošče (sl. 1, 6)

1. Orodje postavite na mizo ali drugo trdo podlago tako, da je ščitnik usmerjen navzgor.
2. Odstranite podložni kolot (D).
3. Gumijasti podložni kolot pravilno namestite na vreteno (B).
4. Brusni list namestite na gumijasti podložni kolot.
5. Med pritiskanjem zaklepa vretena (A), na vreteno privijte navojno varovalno matico (R) tako, da namestite izbočen del varovalne matice v središnji del brusnega koluta in podložnega koluta.
6. Privijte navojno varovalno matico (R) s šestrobim ključem ali s priloženim 2-zatičnim ključem.
7. Sprostite zaklep vretena.
8. Kolot odstranite tako, da odvijete navojno varovalno matico (R) s šestrobim ključem ali s priloženim 2-zatičnim ključem.

## Namestitev žične ščetke

Privijte žično ščetko neposredno na gred brez uporabe podložke in navojne prirobnice.

## Pred začetkom dela

- Namestite zaščito koluta in ustrezen kolot. Ne uporabljajte prekomerno obrabljenih kolotov.
- Prepričajte se, da sta zunanja in notranja prirobnica nameščeni pravilno. Sledite

navodilom v razdelku **Tabela pripomočkov za brušenje in rezanje**.

- Prepričajte se, da se kolot vrti v isti smeri, kot je to narisano na pripomočku in orodju.
- Ne uporabljajte poškodovanih pripomočkov. Pred vsako uporabo preverite morebitne poškodbe pripomočkov, kot so razpoke in odlomljeni delci na brusilnem kolotu, razpoke na podložni blazinici, raztrganine ali prekomerna obraba, popuščene ali polomljene žice na žični krtači. Če električno orodje ali pripomoček pade na tla, preverite morebitne poškodbe pripomočka ali uporabite nepoškodovani pripomoček. Po pregledu in zamenjavi pripomočka se odmaknite skupaj z drugimi v bližini stran od območja vrtenja pripomočka, priklopite električno orodje in ga pustite vklopljenega eno minuto pri najvišji hitrosti brez obremenitve. Poškodovan pripomoček/orodje se običajno v tem preizkusnem času polomi ali odlomi.

## UPORABA ORODJA

### Navodila za uporabo



**OPOZORILO:** Vedno upoštevajte varnostna navodila in ustrezne predpise.



**OPOZORILO:** Za zmanjšanje nevarnosti hudih telesnih poškodb izključite orodje in ga izklopite iz vira napajanja pred izvedbo nastavitvev ali demontažo/namestitvijo priključkov ali pripomočkov. Preden ponovno priključite orodje, pritisnite in sprostite sprožilno stikalo in se tako prepričajte, da je orodje izključeno.



**OPOZORILO:**

- Poskrbite, da bodo obdelovanci dobro pritrjeni.
- Poskrbite za podporo obdelovancev. Uporabite vpenjalo ali primež za pritrditev obdelovanca na stabilno delovno podlago. Zelo je pomembno, da je obdelovanec trdno vpet in mu tako onemogočite premikanje in posledično izgubo nadzora nad orodjem. Premikanje obdelovanca lahko privede do izgube nadzora nad orodjem in posledično do telesnih poškodb.
- Podprite plošče ali večje obdelovance, tako da zmanjšate nevarnost zagozdenja koluta in

**povratnega udarca.** Večji predmeti se običajno upognejo pod vplivom lastne teže. Podpornike morate podložiti pod obdelovanec blizu linije reza in blizu roba obdelovanca na obeh straneh koluta.

- Pri delu z orodjem vedno nosite običajne delovne rokavice.
- Ohišje pogonskega mehanizma se med uporabo orodja zelo segreje.
- Ne pritiskajte premočno na orodje. Ne izvajajte stranskega pritiska na kolut.
- Vedno namestite ščitnik koluta in ustrezen kolut ali ploščo. Ne uporabljajte prekomerno obrabljene koluta ali plošče.
- Prepričajte se, da sta obe (zunanja in notranja) prirobnici nameščeni pravilno.
- Prepričajte se, da se kolut vrti v isti smeri, kot je to narisano na pripomočku in orodju.
- Ne preobremenjujte orodja. Če se orodje preveč segreje, pustite, da nekaj minut deluje brez obremenitve. Pripomočkov se ne dotikajte dokler se ustrezno ne ohladijo. Koluti se med uporabo orodja zelo segrejejo.
- Nikoli ne uporabljajte brusilnih pripomočkov, če na orodju ni nameščenega ustreznega ščitnika.
- Ne uporabljajte električnih orodij brez ustreznega rezilnega stojala.
- Nikoli ne uporabljate s filcem obloženih podlog in grobih podlog hkrati.
- Upoštevajte, da se bo rezalni kolut vrtel še nekaj časa po izklopu orodja.

## Pravilni položaj rok (sl. 7)



**OPOZORILO:** Da bi zmanjšali tveganje za nastanek resnih poškodb, **VEDNO** držite roke v pravilnem položaju, kot prikazuje slika.



**OPOZORILO:** Da bi zmanjšali tveganje za nastanek resnih poškodb, **VEDNO** čvrsto primite ročaja z obema rokama v pričakovanju reakcijskega momenta orodja.

Pravilni položaj rok je ena roka na stranskem ročaju (C), in druga roka na ohišju orodja, kot prikazuje slika 7.

## Stikala



**SVARILO:** Orodje držite čvrsto za stranski ročaj in ohišje orodja, da ohranite nadzor orodja med vklopom, med uporabo orodja in vse dokler se vrtenje koluta zaustavi. Preden položite orodje na tla se prepričajte, da se je vrtenje koluta popolnoma zaustavilo.

**OPOMBA:** Za preprečitev nenadnega premika orodja, slednjega medtem, ko je obremenjeno ne izklaplajte ali zaganjate. Preden se z obdelovalnim pripomočkom dotaknete obdelovanca, naj orodje doseže polno hitrost. Pred izklopom orodja slednjega dvignite proč od obdelovanca. Preden orodje odložite, počakajte, da se popolnoma zaustavi.

### DRSNO STIKALO (SL. 3) DWE4227, DWE4237



**OPOZORILO:** Pred priklopom orodja v omrežje, preverite, če je drsno stikalo v izklopljenem položaju tako, da pritisnete zadnji del stikala in ga sprostite. Po vsaki prekinitvi napajanja, npr. po aktivaciji prenapetostne zaščite, nehotenem odklopu ali izpadu napajanja, preverite, da bo drsno stikalo v izklopljenem položaju. Če je drsno stikalo zaklenjeno ali če je orodje priklopljeno v omrežje, se bo po vklopu slednje samodejno zagnalo.

Za zagon orodja, pomaknite drsno stikalo za VKLOP/IZKLOP (G) proti sprednjemu delu orodja. Za izklop orodja sprostite drsno stikalo za VKLOP/IZKLOP.

Za neprekinjeno delovanje pomaknite stikalo proti sprednjemu delu orodja, zadnji del stikala pa pritisnite navznoter. Če med neprekinjenim delovanjem orodja želite srednjega izklopiti, ponovno pritisnite zadnji del stikala in ga sprostite.

### DLANSKO STIKALO (SL. 1) DWE4233

1. Za vklop orodja pritisnite ročico za sprostitev (I) proti zadnjemu delu orodja, nato sprostite dlansko stikalo (H). Ko boste sprostili stikalo, se bo orodje še vedno vrtelo.
2. Orodje izklopite, tako da sprostite dlansko stikalo.

## Zaklep pogonskega vretena (slika 2)

Zaklep pogonskega vretena (A) preprečuje vrtenje vretena pri nameščanju ali odstranjevanju kolotov. Z zaklepom vretena rokuje le, ko je orodje izključeno, izklopljeno iz vira napajanja in ko je popolnoma ustavljeno.

**OPOMBA:** Da bi zmanjšali tveganje za poškodbe orodja, ne vključujte zaklepa vretena, medtem ko orodje obratuje. Posledica bo škoda na orodju saj se lahko pritrjena oprema nenadzorovano vrti, kar lahko povzroči telesne poškodbe.

Zaporo aktivirate tako, da pritisnete na gumb na zapori gredi in vrtite gred, dokler se ne zagozdi.

## Uporaba sredinsko poglobljenih brusilnih kolotov

### POVRŠINSKO BRUŠENJE Z BRUSILNIMI KOLUTI

1. Omogočite orodju, da doseže najvišje vrtljaje, preden se z nastavkom dotaknete obdelovanca.
2. Orodja ne pritiskajte premočno na obdelovanca in mu tako omogočite, da deluje pri visokih vrtljajih. Brušenje je najbolj učinkovito, ko orodje deluje pri visokih vrtljajih.
3. Med delovanjem ohranjajte kot med obdelovancem in orodjem od 20° do 30°.
4. Med delovanjem ves čas pomikajte orodje naprej in nazaj, da omogočite enakomerno obdelavo delovne površine.
5. Orodje pred izklopom dvignite od delovne površine. Preden položite orodje na tla počakajte, da se vrtenje orodja popolnoma zaustavi.

### BRUŠENJE ROBOV Z BRUSILNIMI KOLUTI



**OPOZORILO:** Koluti, ki se uporabljajo za rezanje ali brušenje robov se lahko razletijo ali povzročijo povratni udarec, če se med rezanjem ali globokim brušenjem zvižejo ali upognejo. Nevarnost hudih telesnih poškodb lahko zmanjšate, če omejite uporabo teh kolotov s standardnim tipom 27 in omejite globinsko rezanje in zarezovanje (globina reza mora biti manjša od 1/2 palca [13 mm]). Odprta stran ščitnika mora biti usmerjena proč od upravljavca. Za

globoko rezanje z rezalnim kolutom, uporabljajte zaprt ščitnik tipa 1. Glej Tabela pribora za brušenje in rezanje, ki se nahaja na koncu tega razdelka za več nastavkov, ki se lahko uporabljajo s temi brusilniki.

1. Omogočite orodju, da doseže najvišje vrtljaje, preden se z nastavkom dotaknete obdelovanca.
2. Orodja ne pritiskajte premočno na obdelovanca in mu tako omogočite, da deluje pri visokih vrtljajih. Brušenje je najbolj učinkovito, ko orodje deluje pri visokih vrtljajih.
3. Položaj upravljavca mora biti takšen, da je spodnji odprti del koluta obrnjen proč od delov telesa.
4. Pri rezanju je pomembno, da po prvi zarezi koluta v obdelovanca ne spreminjate kota orodja. Če spremenite kot orodja, se bo kolut upognil/zvil kar lahko privede do tega, da se kolut razleti na več koščkov. Koluti za brušenje robov niso zasnovani za stranske pritiske, ki jih povzročajo upogibanje/zvijanje.
5. Pred izklopom orodja, ga dvignite in odstranite od delovne površine. Preden položite orodje na tla počakajte, da se vrtenje orodja popolnoma zaustavi.



**OPOZORILO:** Ne uporabljajte kolotov, ki so namenjeni brušenju/rezanju za brušenje ravnih površin, saj koluti niso zasnovani za stranske pritiske, ki jih povzročajo brušenje ploskih površin. Neupoštevanje tega dejstva lahko privede do hudih telesnih poškodb.

## Montaža in uporaba žičnih ščetk in žičnih kolotov

Žične ščetke in žični koluti se lahko uporabljajo za odstranjevanje rje, oblog in barve, ter za ravnanje neravnih površin.

**OPOMBA:** Glej razdelek **Varnostni ukrepi pri brušenju barve**.

1. Omogočite orodju, da doseže najvišje vrtljaje, preden se z nastavkom dotaknete obdelovanca.
2. Orodja ne pritiskajte premočno na obdelovanca in mu tako omogočite, da deluje pri visokih vrtljajih. Odstranjevanje oblog je najbolj učinkovito, ko orodje deluje pri visokih vrtljajih.
3. Med uporabo žičnih ščetk ohranjajte kot med obdelovancem in orodjem od 5° do 10°.

4. Med uporabo žičnega koluta ohranjajte stik med obdelovancem in orodjem s konicami žic žičnega koluta.
5. Med delovanjem ves čas pomikajte orodje naprej in nazaj, da omogočite enakomerno obdelavo delovne površine. Če med brušenjem ne pomikate orodja po delovni površini ali če ga pomikate v krožni obliki, lahko kot posledica tega privede do zažganih oznak ali oznak v obliki vrtincev na delovni površini.
6. Pred izklopom orodja, ga dvignite in odstranite od delovne površine. Preden položite orodje na tla počakajte, da se vrtenje orodja popolnoma zaustavi.



**SVARILO:** Bodite še posebej pozorni, ko obdelujete rob obdelovanca, saj so možni močni in nenadni sunki orodja.

## Uporaba rezilnih kolotov



**OPOZORILO:** Ne uporabljajte kolotov, ki so namenjeni brušenju/rezanju za brušenje ravnih površin, saj koloti niso zasnovani za stranske pritiske, ki jih povzroča brušenje ploskih površin. Neupoštevanje tega dejstva lahko privede do telesnih poškodb.

1. Omogočite orodju, da doseže najvišje vrtljaje, preden se z nastavkom dotaknete obdelovanca.
2. Orodja ne pritiskajte premočno na obdelovanca in mu tako omogočite, da deluje pri visokih vrtljajih. Rezanje je najbolj učinkovito, ko orodje deluje pri visokih vrtljajih.
3. Pri rezanju je pomembno, da po prvi zarezi koluta v obdelovanca ne spreminjate kota orodja. Če spremenite kot orodja, se bo kolot upognil/zvil kar lahko privede do tega, da se kolot razleti na več koščkov.
4. Orodje pred izklopom dvignite od delovne površine. Preden položite orodje na tla počakajte, da se vrtenje orodja popolnoma zaustavi.

## Varnostni ukrepi pri brušenju barve

1. Ker je težko nadzorovati vdihavanje nevarnega praha ODSVETUJEMO brušenje barv na svinčeni osnovi. Največja nevarnost zastupitve s svincem grozi otrokom in nosečnicam.

2. Ker je težko brez kemične analize določiti, ali barva vsebuje svinec, priporočamo naslednje varnostne ukrepe pri žičnem brušenju katerekoli barve:

### OSEBNA VARNOST

1. Prepovedan je vstop nosečim ženskam ali otrokom v delovno območje, kjer se izvaja odstranjevanje barve, dokler ni delovno območje popolnoma čisto.
2. Ostalo osebje, ki želi vstopiti v takšno delovno območje mora nositi masko za prah ali respirator. Filter je potrebno zamenjati vsak dan ali vedno, ko uporabnik opaža težave pri dihanju.

**OPOMBA:** Primerne so le maske, ki so zasnovane za uporabo v okolju, kjer je prisoten barvni prah ali dim na svinčeni osnovi. Navadne zaščitne maske ne nudijo ustrezne zaščite. Posvetujte se z vašim lokalnim trgovcem glede ustrezne zaščite dihal.

3. Na delovnem območju je **PREPOVEDANO UŽIVANJE HRANE, PIJAČE ALI KAJENJE**. Tako boste onemogočili vnos strupenih barvnih delcev v telo. Delavci se morajo umiti in očistiti PRED jedjo, pitjem ali kajenjem. Hrane, pijače in cigaret/tobaka ne smete puščati na delovnem območju, kjer bi lahko nanje sedal prah.

### VAROVANJE OKOLJA

1. Odstranjevanje barve se lotite na takšen način, ki bo zmanjšal ustvarjanje/dvigovanje prahu.
2. Področja, s katerih odstranjujete barvo, morate zaščititi s plastično folijo debeline 0,1 mm.
3. Brušenje izvajajte na način, ki preprečuje širjenje prahu izven delovnega območja.

### ČIŠČENJE IN RAVNANJE Z ODPADKI

1. Vse površine v delovnem območju, kjer poteka odstranjevanje barve morajo biti dnevno temeljito posesane z vakuumskim sesalnikom in počiščene. Vrečke v vakuumske sesalniku morate menjavati pogosto.
2. Plastično zaščitno obleko je potrebno odložiti skupaj s prašnimi ostanki barve in drugimi ostanki, ki so rezultat čiščenja. Vložiti jih je treba v zatesnjene vreče za odpadke in vreče, podobno kot druge odpadke, predati podjetju za odvoz odpadkov.  
Med čiščenjem otroci in nosečnice ne smejo vstopati na delovno območje.



3. Pred ponovno uporabo je treba vse igrače, pralno pohištvo in ostale predmete, ki jih uporabljajo otroci, temeljito oprati.

## Obdelava kovin

Ko obdelujete kovine, morate uporabiti stikalo za zaščito pred tokovnimi izgubami (RCD); tako preprečite nevarnost, ki je posledica nastajanja kovinskih ostružkov.

Če zaščitno stikalo prekine dovod električnega toka, odnesite svoje orodje na pooblaščen DeWALT servis.



**OPOZORILO:** V ekstremnih delovnih pogojih, se lahko v ohišju orodja nabere prevodni prah, ko obdelujete kovino. To lahko povzroči poslabšanje zaščitne izolacije orodja, kar lahko privede do električnega udara.

Da bi preprečili kopičenje kovinskega prahu v notranjosti, priporočamo vsakodnevno čiščenje rež za zračenje. Glejte razdelek **Vzdrževanje**.

## Žaganje kovine

Pri rezanju vedno nastavite glede na material ki ga režete ustrezno hitrost podajanja. Nikoli ne spreminjajte sile pritiskanja na rezalni kolut ali kota nagiba, niti ne nihajte z orodjem.

Nikoli ne zmanjšujte hitrosti vrenja koluta tako, da bi z njim bočno pritiskali ob obdelovanec.

Stroj imejte vedno v pokončnem položaju. V nasprotnem primeru obstaja nevarnost, da bo stroj nenadzorovano vrglo iz obdelovanca.

Če režete profile ali pravokotne palice, priporočamo, da najprej odrežete najtanjši dele.

## Grobo brušenje

Za grobo brušenje nikoli ne uporabljajte rezalnega koluta.

**Vedno uporabljate ščitnik tipa 27.**

Najboljše rezultate boste pri brušenju dosegali, če boste stroj držali pod kotom 30° do 40°. Stroj med premikanjem naprej in nazaj pritiskajte ob obdelovanec z zmerno silo. Na ta način se obdelovanec ne bo preveč segrel, ne bo se razbarval, niti ne bodo nastajale raze.

## Rezanje kamna

**Stroj lahko uporabljate le za suho rezanje.**

**Pri rezanju kamna**, boste dosegli najboljše rezultate z diamantnim rezalnim kolutom. Orodje uporabljajte samo z nameščeno masko za zaščito pred prahom.

## Delovni nasvet

**Pri rezanju rež v strukturirane zidove bodite dodatno previdni.** Reže v strukturiranih zidovih so predmet lokalnih zakonodaj. Ne glede na okoliščine uporabe orodja, vedno delujte skladno z lokalno zakonodajo. Pred začetkom dela se posvetujte z odgovornim gradbenim inženirjem, arhitektom ali vodjo gradbenega projekta.

## Uporaba lamelnih brusov



**OPOZORILO: Kopičeneje kovinskega prahu.** Prekomerna uporaba lamelnih kolutov za obdelovanje kovin lahko privede do povečanega tveganja električnega udara. Nevarnost zmanjšate, tako da pred uporabo vstavite varnostno stikalo (RCD) in dnevno čistite prezračevalne reže s komprimiranim zrakom v skladu s spodaj navedenimi navodili za vzdrževanje.

## VZDRŽEVANJE

Vaša DeWALT električna naprava je zasnovano tako, da deluje dolgo brez posebnega vzdrževanja. Dolgoročno zadovoljivo delovanje je odvisno od pravilne nege in rednega čiščenja orodja.



**OPOZORILO: Za zmanjšanje nevarnosti hudih telesnih poškodb izključite orodje in ga izklopite iz vira napajanja pred izvedbo nastavitvev ali demontažo/namestitvijo priključkov ali pripomočkov.** Preden ponovno priključite orodje, pritisnite in sprostite sprožilno stikalo in se tako prepričajte, da je orodje izključeno.

## Zamenjava ščetk motorja

Ob premočni obrabljenosti karbonskih ščetk se motor samodejno izklopi; to pomeni, da orodje potrebuje servisiranje. Menjava karbonskih ščetk ni opravilo, ki bi ga lahko opravili sami. Odnesite orodje k pooblaščenemu DeWALT serviserju.



## Mazanje

Vaše električno orodje ne zahteva dodatnega mazanja.



## Čiščenje



**OPOZORILO:** Odstranite umazanijo in prah iz glavnega ohišja s izpihovanjem s suhim zrakom, ko opazite, da se prah nabere v in okoli odprtin za zračenje. Med opravljanjem tega postopka nosite ustrezno zaščito za oči in masko za obraz.



**OPOZORILO:** Za čiščenje nekovinskih delov orodja ne uporabljajte kemičnih sredstev ali drugih močnih kemikalij. Take kemikalije lahko oslabijo materiale, iz katerih so izdelani ti deli. Uporabite samo krpo, navlaženo z vodo oz. milnico. Pazite, da voda ne prodre v notranjost orodja; nikoli ne potopite nobenega dela orodja v tekočino.

## Izbirna dodatna oprema



**OPOZORILO:** Ker pripomočki, ki jih ne ponuja DEWALT, s tem izdelkom niso bili testirani, je njihova uporaba lahko nevarna. Da bi zmanjšali nevarnost telesnih poškodb, iz izdelkom uporabljajte le pripomočke, ki jih priporoča DEWALT.

Če potrebujete več informacij glede ustreznosti dodatne opreme, se obrnite na Vašega prodajalca.

	Maks. [mm]		[mm]	Min. Vrtenje [min. <sup>-1</sup> ]	Periferna hitrost [m/s]	Globina navojne luknje [mm]
	D	b	d			
	115	6	22,23	11 500	80	-
	125	6	22,23	11 500	80	-
	115	-	-	11 500	80	-
	125	-	-	11 500	80	-
	75	30	M14	11 500	45	20,0

	Maks. [mm]		[mm]	Min. Vrtenje [min. <sup>-1</sup> ]	Periferna hitrost [m/s]	Globina navojne luknje [mm]
	D	b	d			
	115	12	M14	11 500	80	20,0
	125	12	M14	11 500	80	20,0

## Skrb za varovanje okolja



Odpadno orodje ločite od drugih odpadkov. Izdelka ne smete odlagati skupaj z ostalimi gospodinjstvi odpadki.

Če ugotovite, da vaš DEWALT izdelek ne služi več svojemu namenu, ali se vam ne zdi več uporaben, ga ne zavrzite skupaj z ostalimi gospodinjstvi odpadki. Napravo pripravite za ločeno odlaganje od navadnih komunalnih odpadkov.













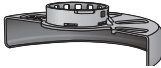

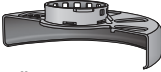

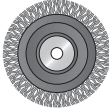

Ločeno zbiranje rabljenih izdelkov in embalaže omogoča obnovo in ponovno uporabo nekaterih materialov. Tovrstno ravnanje pa pripomore k preprečevanju onesnaženja okolja in manjši porabi naravnih virov.

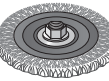
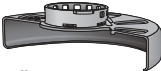
Lokalni predpisi morda urejajo ločeno zbiranje električnih aparatov iz gospodinjstev, na zbirališčih odpadkov ali pri prodajalcu, ko kupite nov izdelek.

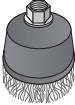
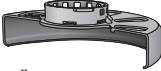
DEWALT vam nudi možnost zbiranja in obnove uporabljenih in iztrošenih izdelkov DEWALT, ko ti dosežejo konec svoje življenjske dobe. Če želite izkoristiti predlagano možnost, vaš neuporaben izdelek vrnite pooblaščenemu serviserju, ki bo potrebne postopke izvedel namesto vas.

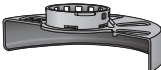





Lokacijo najbližjega pooblaščenega serviserja lahko ugotovite tako, da kontaktirate vašo najbližjo DEWALT predstavništvo. Naslov je naveden v tem priročniku. Seznam pooblaščenih DEWALT serviserjev in opis vseh po prodajnih storitev je podan tudi na naslednji spletni strani: [www.2helpU.com](http://www.2helpU.com).

## TABELA PRIPOMOČKOV ZA BRUŠENJE IN REZANJE

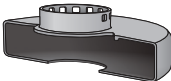
Tip ščitnika	Pripomočki	Opis	Namestititev brusilnika
 <b>ŠČITNIK TIPA 27</b>		Sredinsko poglobljeni brusilni koloti	 Ščitnik tipa 27
		Lamelni brusilni koloti	 Podložna prirobnica 
		Žični koloti	Sredinsko poglobljen brusilni kolot tipa 27   Navojna zaporna matica
		Žični koloti z navojno matico	 Ščitnik tipa 27  Žični kolot
		Žična ščetka z navojno matico	 Ščitnik tipa 27  Žična ščetka
		Podložna blazinica/ brusni papir	 Ščitnik tipa 27  Gumijasta podložna blazinica  Brusilni kolot  Navojna zaporna matica

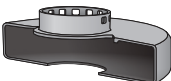

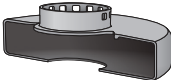
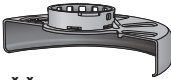
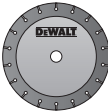
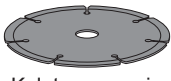
**TABELA PRIPOMOČKOV ZA BRUŠENJE IN REZANJE (nadalj.)**

<i>Tip ščitnika</i>	<i>Pripomočki</i>	<i>Opis</i>	<i>Namestititev brusilnika</i>
 <b>ŠČITNIK TIPA 1</b>		Kolut za rezanje kovine, ojačan	 Ščitnik tipa 1
		Plošča za rezanje kovine, ojačana	 Podložna prirobnica
 <b>ŠČITNIK TIPA 1</b>  <b>ALI</b>   <b>ŠČITNIK TIPA 27</b>		Diamantni koluti	 Kolut za rezanje   Navojna zaporna matica

# MALENE KUTNE BRUSILICE

## DWE4233, DWE4227, DWE4237

### Čestitamo!

Odabrali ste alat tvrtke DeWALT. Godine iskustva, od razvoja proizvoda do inovativnosti, učinile su tvrtku DeWALT jednim od najpouzdanijih partnera za korisnike profesionalnih električnih alata.

### Tehnički podaci

		DWE4233	DWE4227	DWE4237
Napon	$V_{AC}$	230	230	230
Vrsta		1	1	1
Ulazna snaga	W	1 400	1 200	1 400
Brzina bez opterećenja / nazivna brzina	$\text{min}^{-1}$	11 500	11 500	11 500
Promjer diska	mm	125	125	125
Debljina diska (maks.)	mm	6,0	6,0	6,0
Promjer osovine		M14	M14	M14
Duljina osovine	mm	18,5	18,5	18,5
Težina	kg	1,85*	1,85*	1,85*
* masa obuhvaća bočni rukohvat i štitnik				
Buka i vibracije (troosni vektorski zbroj) prema EN 60745-2-3:				
$L_{PA}$ (zvučni tlak)	dB(A)	92,0	92,0	92,0
$L_{WA}$ (zvučna snaga)	dB(A)	103,0	103,0	103,0
K (nesigurnost za danu razinu zvuka)	dB(A)	3	3	3
Površinsko brušenje				
Vibracije $a_{h,AG}$ =	$\text{m/s}^2$	8,3	8,3	8,3
Netočnost K =	$\text{m/s}^2$	1,5	1,5	1,5
Brušenje diskom				
Vibracije $a_{h,DS}$ =	$\text{m/s}^2$	3,0	3,0	3,0
Netočnost K =	$\text{m/s}^2$	1,5	1,5	1,5



**PAŽNJA:** Rad sa žičanom četkom i abrazivno rezanje mogu uzrokovati vibracije!

Razina emisije vibracija navedena na ovom informacijskom listu izmjerena je u skladu sa standardiziranim ispitivanjem opisanim u dokumentu EN 60745 i može se upotrijebiti za međusobno uspoređivanje alata. Može se koristiti za preliminarno procjenjivanje izloženosti.



**UPOZORENJE:** Deklarirana razina emisije vibracija odnosi se na glavne primjene alata. Međutim, ako se alat koristi u drugim primjenama, s drugim nastavcima ili ako je loše održavan, razine vibracija mogle bi se razlikovati. To može značajno povećati razinu

izloženosti tijekom ukupnog vremena upotrebe.

Tijekom procjene razine izloženosti vibracijama potrebno je uzeti u obzir vrijeme tijekom isključivanja alata i vrijeme dok je uključen, ali se ne upotrebljava za izvođenje radova. To može značajno smanjiti razinu izloženosti tijekom ukupnog vremena upotrebe.

Provjerite dodatne sigurnosne mjere za zaštitu korisnika od učinaka vibracija, kao što su: održavanje alata i pribora, održavanje ruku toplima, organizacija radnih rasporeda i sl.

**Osigurači:**

Europa	230 V alatni	10 Ampera, mreža
U.K. i Irska	230 V alatni	13 Ampera, u utikačima

**Definicije: Sigurnosne smjernice**

Dolje opisane definicije opisuju razinu ozbiljnosti svake riječi naznake. Pročitajte priručnik i obratite pažnju na ove simbole.



**OPASNOST:** Označava neposrednu rizičnu okolnost koja će, ako se ne izbjegne, **rezultirati smrću ili ozbiljnim ozljedama**.



**UPOZORENJE:** Označava potencijalno rizičnu okolnost koja, ako se ne izbjegne, **može rezultirati ozbiljnim ozljedama ili smrću**.



**PAŽNJA:** Označava potencijalno rizičnu okolnost koja, ako se ne izbjegne, **može rezultirati manjim ili srednje teškim ozljedama**.

**NAPOMENA:** Naznačuje praksu koja nije vezana uz osobne ozljede koja, ako se ne izbjegne, **može rezultirati oštećivanjem imovine**.



Označava rizik od strujnog udara.



Označava rizik od požara.

**EC-deklaracija usklađenosti****DIREKTIVA O STROJEVIMA****MALENE KUTNE BRUSILICE  
DWE4233, DWE4227, DWE4237**

DēWALT izjavljuje da su proizvodi opisani u odjeljku **Tehnički podaci** usklađeni sa smjernicama: 2006/42/EC, EN 60745-1:2009+A11:2010, EN 60745-2-3:2011+A2:2013+A11:2014+A12:2014.

Ovi su proizvodi također usklađeni sa smjernicom 2004/108/EC (do 19.4.2016), 2015/30/EU (od 20.4.2016) i 2011/65/EU. Za dodatne informacije kontaktirajte tvrtku DēWALT putem sljedeće adrese ili pogledajte prilog pri kraju priručnika.

Dolje potpisani je odgovoran za usklađenost tehničke dokumentacije i ovu izjavu iznosi u ime tvrtke DēWALT.

Markus Rompel  
Director Engineering  
DēWALT, Richard-Klinger-Straße 11,  
D-65510, Idstein, Germany  
1.6.2015



**UPOZORENJE:** Pročitajte priručnik s uputama kako biste smanjili rizik od ozljeda.

**Opća sigurnosna upozorenja za električne alate**

**UPOZORENJE!** Pročitajte **sva sigurnosna upozorenja i upute**. Nepoštivanje upozorenja i uputa može rezultirati strujnim udarom, požarom i/ili ozbiljnim ozljedama.

**UPOZORENJA I UPUTE ČUVAJTE ZA  
BUDUĆE POTREBE**

Izraz "električni alat" u upozorenjima odnosi se na električni alat napajan iz strujne utičnice (sa žicom) ili električni alat napajan akumulatorskom baterijom (bez žice).

**1) SIGURNOST RADNOG PROSTORA**

- Radno mjesto održavajte čistim i dobro osvijetljenim.** Zakršeni ili mračni prostori dovode do nezgoda.
- S električnim alatima ne radite u eksplozivnom okruženju, kao što je blizina zapaljivih tekućina, plinova ili prašine.** Električni alati stvaraju iskre koje mogu zapaliti prašinu ili pare.
- Prilikom rada s električnim alatom držite podalje promatrače i djecu.** Zbog odvratanja pozornosti mogli biste izgubiti nadzor nad uređajem.

**2) ZAŠTITA OD ELEKTRIČNE STRUJE**

- Utikači električnih alata moraju odgovarati utičnicama. Nikad i ni na koji način ne prepravljajte utikače. Nemojte rabiti prilagodne utikače s uzemljenim električnim alatima.** Neizmijenjeni utikači i odgovarajuće utičnice smanjit će rizik od strujnog udara.
- Izbjegavajte tjelesni kontakt s uzemljenim površinama poput cijevi, radijatora, metalnih okvira i hladnjaka.**

Ako je tijelo uzemljeno, rizik od strujnog udara je povećan.

- c) **Električne alate ne izlažite kiši ni vlazi.** Prodiranje vode u električni alat povećat će rizik od strujnog udara.
- d) **Kabel ne upotrebljavajte za nepredviđene namjene. Kabel nikad ne upotrebljavajte za nošenje, povlačenje ili odvajanje utikača električnog alata iz električne utičnice. Kabel držite podalje od izvora topline, ulja i oštih ili pokretnih dijelova.** Oštećeni ili zapleteni kabel povećat će rizik od strujnog udara.
- e) **Pri radu s električnim alatom na otvorenom, upotrijebite produžni kabel pogodan za upotrebu na otvorenom.** Upotreba kabela prikladnog za otvorene prostore smanjuje rizik od strujnog udara.
- f) **Ako nije moguće izbjeći korištenje električnog alata u vlažnim uvjetima, upotrijebite napajanje s diferencijalnom sklopkom za zaštitu od neispravnosti uzemljenja (RCD).** Upotreba sklopke na diferencijalnu struju (RCD) smanjuje rizik od strujnog udara.

### 3) OSOBNA SIGURNOST

- a) **Budite na oprezu, pazite što radite i rukovodite se zdravim razumom pri radu s električnim alatom. Ne koristite električni alat ako ste umorni ili pod utjecajem droga, alkohola ili lijekova.** Trenutak nepažnje tijekom rada s električnim alatom može dovesti do ozbiljnih ozljeda.
- b) **Koristite opremu za osobnu zaštitu. Uvijek koristite zaštitu za oči.** Upotreba zaštitne opreme poput maske protiv prašine, sigurnosnih cipela protiv klizanja, čvrste kape ili zaštite sluha u odgovarajućim uvjetima smanjit će rizik od tjelesnih ozljeda.
- c) **Spriječite nenamjerno uključivanje. Prije priključivanja u električnu mrežu ili umetanja akumulatorske baterije, kao i prije uzimanja ili nošenja alata, provjerite je li prekidač u isključenom položaju.** Nošenje električnog alata tako da je prst na prekidaču ili priključivanje električnog alata kojemu je prekidač uključen dovodi do nezgoda.
- d) **Prije nego što uključite električni alat, uklonite s njega sve ključeve za podešavanje.** Ostavljanje ključa na rotirajućem dijelu električnog alata može dovesti do ozljede.
- e) **Ne sežite predaleko. Uvijek održavajte ravnotežu i stabilan stav.** To omogućuje

bolji nadzor nad električnim alatom u neočekivanim situacijama.

- f) **Nosite odgovarajuću odjeću. Ne nosite široku odjeću ili nakit. Kosu, odjeću i rukavice uvijek držite podalje od pokretnih dijelova.** Pokretni dijelovi mogu zahvatiti labavo obučenu odjeću, nakit ili dugu kosu.
- g) **Ako je omogućeno priključivanje uređaja za usisavanje i prikupljanje prašine, osigurajte njihovo pravilno povezivanje i upotrebu.** Upotreba uređaja za prikupljanje prašine može smanjiti opasnosti vezane uz prašinu.

### 4) UPOTREBA I ČUVANJE ELEKTRIČNIH ALATA

- a) **Ne preopterećujte električni alat. Upotrijebite odgovarajući električni alat za posao koji obavljate.** Prikladan električni alat bolje će i sigurnije obaviti posao brzinom za koju je predviđen.
- b) **Ne upotrebljavajte električni alat ako se prekidač ne može prebaciti u isključeni ili uključeni položaj.** Svaki električni alat kojim se ne može upravljati pomoću prekidača predstavlja opasnost i potrebno ga je popraviti.
- c) **Prije prilagođavanja, zamjene pribora ili spremanja električnog alata, isključite utikač iz utičnice ili odvojite akumulatorsku bateriju.** Ove sigurnosne preventivne mjere smanjuju rizik od nehotičnog pokretanja električnog alata.
- d) **Električne alate koji se ne upotrebljavaju pohranite izvan dohvata djece i ne dopustite rad osobama koje nisu upoznate s alatom ili ovim uputama.** Električni alati opasni su ako njima rade nestručni korisnici.
- e) **Električne alate treba održavati. Provjerite ima li otklona ili savijenih pokretnih dijelova, napuklih dijelova ili kakvih drugih stanja koja mogu utjecati na rad električnog alata. Ako je alat oštećen, popravite ga prije upotrebe.** Velik broj nezgoda uzrokovan je loše održanim električnim alatima.
- f) **Rezne dijelove alata održavajte oštroma i čistima.** Pravilno održavanje reznih alata i njihovih oštrica smanjuje mogućnost savijanja i olakšava upravljanje.
- g) **Električni alat, pribor, nastavke itd. upotrebljavajte u skladu s ovim uputama te uzimajući u obzir radne uvjete i posao koji je potrebno obaviti.** Upotreba električnih alata za poslove

za koje nije namijenjen može dovesti do opasnih situacija.

## 5) SERVISIRANJE

- a) **Električne alate servisirajte kod kvalificiranog servisera i upotrebom originalnih zamjenskih dijelova.** To omogućuje sigurnu uporabu alata.

## DODATNA POSEBNA SIGURNOSNA PRAVILA

### Sigurnosne upute za sve primjene

- a) **Ovaj električni alat predviđen je za brušenje, poliranje, radove žičanom četkom i rezanje. Proučite sva sigurnosna upozorenja, upute, ilustracije i specifikacije isporučene uz ovaj električni alat.** Nepoštivanje svih dolje opisanih uputa može rezultirati električnim udarom, požarom i/ili ozbiljnim ozljedama.
- b) **S ovim se alatom ne preporučuju radnje kao što je poliranje.** Upotreba u svrhe za koje ovaj električni alat nije predviđen može biti opasna i uzrokovati tjelesne ozljede.
- c) **Ne koristite dodatni pribor koji nije namjenski dizajniran ni preporučen od strane proizvođača alata.** Iako se dodatni pribor možda može postaviti na vaš električni alat, to ne znači da će upotreba biti sigurna.
- d) **Najmanja deklarirana brzina dodatnog pribora mora biti jednaka oznaci najveće brzine na električnom alatu.** Dodatni pribor koji se koristi pri brzinama koje su veće od njihove deklarirane brzine može se polomiti i raspasti.
- e) **Vanjski promjer i debljina dodatnog pribora moraju biti unutar deklariranih vrijednosti električnog alata.** Dodatni pribor neodgovarajuće veličine ne može se zadovoljavajuće zaštititi ni kontrolirati.
- f) **Navoj pribora koji postavljate mora odgovarati navoju osovine brusilice.** Za pribor koji se montira po prirubicama provrt pribora mora odgovarati promjeru prirubnice. Pribor koji ne odgovara ugrađenim elementima električnog alata neće biti u ravnoteži, previše će vibrirati i može uzrokovati gubitak nadzora.
- g) **Ne koristite oštećeni pribor. Dodatni pribor pregledajte prije svake upotrebe radi mogućih oštećenja, kao što su krhotine ili pukotine abrazivnih diskova, pukotine ili pretjerano habanje podloški, labavost ili ispucanost žičanih četki.** Ako električni alat ili dodatni pribor padne na tlo, provjerite radi mogućih oštećenja ili ugradite neoštećeni pribor. Nakon pregleda i postavljanja dodatnog pribora, sebe i druge osobe namjestite izvan ravnine vrtnje pribora i električni alat tijekom jedne minute pokrenite pri najvećoj brzini bez opterećenja. Oštećeni dodatni pribor uobičajeno će se raspasti tijekom ove provjere.
- h) **Nosite osobnu zaštitnu opremu. Ovisno o primjeni koristite štitnik za lice ili zaštitne naočale. Po potrebi nosite masku protiv prašine, zaštitu za sluh, rukavice i radnu pregaču koja može zaustaviti manje fragmente abrazivnog ili radnog materijala.** Zaštita za oči mora zaustavljati fragmente nastale u različitim načinima rada. Zaštitna maska protiv prašine mora filtrirati čestice nastale tijekom vašeg rada. Dulje izlaganje jakom zvuku može izazvati oštećenje sluha.
- i) **Promatrače držite podalje od radnog područja. Svaka osoba koja ulazi u radno područje mora nositi osobnu zaštitnu opremu.** Komadići radnog materijala ili dodatnog pribora mogu se odbaciti i uzrokovati ozljede izvan samog područja rada.
- j) **Električni alat pridržavajte isključivo za izolirane rukohvate dok radite u područjima gdje bi pribor mogao doći u dodir sa skrivenim ožičenjima ili kabelom alata.** U slučaju kontakta reznog pribora sa žicom pod naponom, taj se napon može prenijeti na metalne dijelove alata i uzrokovati strujni udar.
- k) **Kabel napajanja postavite podalje od rotirajućeg pribora.** Ako izgubite nadzor, kabel bi mogao biti prerezan ili zahvaćen, a vaša šaka ili ruka mogla bi biti uvučena u rotirajući pribor.
- l) **Električni alat nikad ne odlažite dok se pribor potpuno ne prestane rotirati.** Rotirajući pribor može zahvatiti površinu i povući električni alat, uslijed čega možete izgubiti kontrolu nad alatom.
- m) **Električni alat ne uključujte dok ga nosite uz tijelo.** Slučajan dodir s rotirajućim priborom može uhvatiti vašu odjeću i alat povući na vaše tijelo.
- n) **Redovito čistite otvore za prozračivanje električnog alata.** Ventilator motora uvlači prašinu u kućište. Pretjerano nakupljanje

metalne prašine može uzrokovati opasnost od električnog udara.

- o) **Električni alat ne upotrebljavajte u blizini zapaljivih materijala.** Iskre mogu zapaliti takve materijale.
- p) **Ne upotrebljavajte dodatni pribor koji zahtijeva hlađenje tekućinom.** Korištenje vode ili drugih tekućih rashladnih sredstava može rezultirati strujnim udarom.
- q) **Nemojte rabiti kolutove tipa 11 (stožaste) s ovim alatom.** Uporaba neodgovarajućeg pribora može rezultirati ozljedom.
- r) **Uvijek rabite bočni rukohvat Dobro pritegnite ručku.** Bočni rukohvat treba se uvijek koristiti kako biste zadržali nadzor nad alatom.

## DODATNE SIGURNOSNE UPUTE ZA SVE PRIMJENE

### Uzroci povratnog udara i načini njegovog sprječavanja

Povratni udar je iznenadna reakcija uslijed zaglavlivanja ili zahvaćanja rotirajućeg diska, podloške, četke ili bilo kojeg drugog pribora. Zaglavlivanje ili zahvaćanje uzrokuje blokiranje rotirajućeg pribora, koje potom u točki dodira s materijalom uzrokuje nekontroliranu rotaciju električnog alata u smjeru suprotnom od rotacije pribora.

Na primjer, ako se abrazivni disk zahvati ili zaglavi u radnom materijalu, rub diska koji ulazi u procjep može se ukopati u površinu materijala i uzrokovati iskakanje diska ili udar. Disk bi mogao poskočiti prema rukovatelju ili u suprotnom smjeru, ovisno o smjeru vrtnje diska u točki zaglavlivanja. Također, abrazivni diskovi mogu se polomiti u ovim uvjetima.

Povratni udar je posljedica nepravilne upotrebe alata i/ili nepravilnih postupaka ili uvjeta upotrebe i može se izbjeći poduzimanjem sljedećih preventivnih mjera:

- a) **Električni alat uvijek čvrsto pridržavajte, a tijelo i ruke postavite tako da se odupiru silama povratnog udara. Uvijek koristite pomoćni rukohvat, ako je isporučen, kako biste imali najveću moguću kontrolu nad povratnim udarom ili reakcijom zakretnog momenta tijekom pokretanja alata.** Rukovatelj može kontrolirati reakciju zakretnog momenta ili povratni udar ako se poduzmu odgovarajuće protumjere.

- b) **Ruke nikad ne postavljajte u blizini rotirajućeg pribora.** Dodatni pribor može se odbaciti preko vaših ruku.
- c) **Tijelo ne postavljajte u području unutar kojeg bi se električni alat mogao kretati ako dođe do povratnog udara.** Povratni će udar alat odbaciti u smjeru suprotnom od smjera rotacije diska u točki zahvaćanja.
- d) **Budite osobito oprezni prilikom rada na kutevima, oštrim rubovima itd. Izbjegavajte poskakivanje i pomicanje pribora.** Kutovi, oštri rubovi i poskakivanje mogu uzrokovati zahvaćanje rotirajućeg pribora, gubitak nadzora ili povratni udar.
- e) **Ne postavljajte oštricu za piljenje drva ili drugih materijala.** Ovakve oštrice mogu izazvati česte povratne udare i gubitke kontrole.

### Sigurnosna upozorenja specifična za brušenje i abrazivno odrezivanje

- a) **Upotrebljavajte isključivo vrste diskova koje su preporučene za vaš električni alat, kao i namjenski štitnik za odabrani disk.** Diskovi za koje električni alat nije projektiran ne mogu se zadovoljavajuće zaštititi i nisu sigurni za upotrebu.
- b) **Brusna površina u središtu udubljenih diskova mora se postaviti ispod ravnine zaštitnog jezička.** Nepravilno postavljen disk koji prelazi ravninu zaštitnog jezička ne može se prikladno zaštititi.
- c) **Štitnik mora biti čvrsto postavljen na električni alat i namješten za najveću razinu zaštite, kako bi što manji dio diska bio izložen rukovatelju.** Štitnik pomaže zaštititi rukovatelja od odlomljenih djelića diska, slučajnog dodira s diskom i iskri koje mogu zapaliti odjeću.
- d) **Diskovi se smiju upotrebljavati isključivo u preporučene svrhe. Na primjer: ne brusite bočnom stranom diska za odrezivanje.** Abrazivni diskovi za odrezivanje namijenjeni su rubnom brušenju i primjena bočnih sila na ovakve diskove može izazvati njihov lom.
- e) **Uvijek upotrebljavajte neoštećene prirubnice diskova koje su odgovarajuće veličine i oblika za odabrani disk.** Pravilne prirubnice učvršćuju disk i na taj način sprječavaju mogućnost loma diska. Prirubnice za diskove namijenjene odrezivanju mogu se



razlikovati od prirubnica za diskove koji su namijenjeni brušenju.

- f) **Ne upotrebljavajte istrošene diskove preuzete s većih električnih alata.** Diskovi namijenjeni jačim alatima nisu pogodni za velike brzine rotacije malih alata i mogu se oštetiti.

## Dodatna sigurnosna upozorenja specifična za abrazivno odrezivanje

- a) **Pazite da se disk ne zaglavi i ne primjenjujte prevelik pritisak. Ne pokušavajte izvoditi preduboke rezove.** Prevelik pritisak na disk povećava opterećenje i sklonost uvijanju diska ili njegovom zaglavljivanju u rezu, te mogućnost povratnog udara ili loma diska.
- b) **Tijelo ne postavljajte u ravnini s rotirajućim diskom ili iza njega.** Kad se disk u dodirnoj točki pomiče od vas, mogući povratni udar može odbaciti rotirajući disk i električni alat ravno na vas.
- c) **Ako se disk zaglavљуje u rezu ili ako iz bilo kojeg razloga prekidate rezanje, isključite električni alat i držite ga nepokretnim dok se rotiranje diska potpuno ne zaustavi. Rezni disk nikad ne pokušavajte uklanjati iz ureza dok je disk u pokretu jer bi moglo doći do povratnog udara.** Provjerite razloge zaglavljivanja diska i poduzmite korektivne radnje kako biste uklonili uzrok zaglavljivanja.
- d) **Ne nastavljajte s rezanjem dok je disk u radnom materijalu. Pričekajte da disk dostigne punu brzinu vrtnje i pažljivo ga vratite u rez.** Disk bi se mogao zaglaviti, propeti ili poskočiti ako se električni alat ponovo pokrene dok je unutar radnog materijala.
- e) **Podložite ploče i druge velike komade radnog materijala kako biste smanjili rizik od zaglavljivanja ili povratnog udara diska.** Veliki radni materijali imaju sklonost uvijanja pod vlastitom težinom. Ispod radnog materijala potrebno je postaviti podloge u blizini linije reza i u blizini ruba radnog materijala s obje strane diska.
- f) **Budite osobito oprezni prilikom izrezivanja "džepova" u postojećim zidovima i na nepristupačnim mjestima.** Izbočeni disk može prerezati plinske ili vodovodne cijevi, strujne vodove ili naići na tvrde predmete koji mogu uzrokovati povratni udar.

## Sigurnosna upozorenja specifična za radove finog brušenja

- a) **Ne upotrebljavajte pretjerano velike brusne papire. Prilikom odabira brusnog papira pridržavajte se preporuka proizvođača.** Veliki brusni papir koji prelazi rub brusne ploče predstavlja opasnost od reznih ozljeda i može uzrokovati zaglavljivanje diska, njegovo pucanje ili povratni udar.

## Sigurnosna upozorenja specifična za radove brušenja žičanom četkom

- a) **Imajte na umu da se žica s četke odbacuje i tijekom uobičajene upotrebe. Žičanu četku ne opterećuje prevelikim pritiskom na alat.** Žica s četke može s lakoćom probiti tanku odjeću i/ili kožu.
- b) **Ako se uz žičanu četku upotreba štitnika, uklonite sve smetnje kretanju četke unutar štitnika.** Promjer žičanog diska ili četke može se povećati uslijed djelovanja centrifugalnih sila.

## Dodatne sigurnosne upute za brusilice

- Navoj pribora koji postavljate mora odgovarati navoju osovine brusilice. Za pribor koji se montira po prirubnicama provrt pribora mora odgovarati promjeru prirubnice. Pribor koji ne odgovara ugradbenim elementima električnog alata neće biti u ravnoteži, previše će vibrirati i može uzrokovati gubitak nadzora.
- Brusna površina u središtu udubljenih diskova mora se postaviti ispod ravnine zaštitnog jezička. Nepravilno postavljen disk koji prelazi ravninu zaštitnog jezička ne može se prikladno zaštititi.



**UPOZORENJE:** Preporučujemo upotrebu diferencijalne sklopke deklarirane strujne snage od 30 mA ili manje.

## Stalno prisutni rizici

Unatoč primjenjivanju važećih sigurnosnih propisa i sigurnosnih uređaja, određene stalno prisutne rizike nije moguće izbjeći, a to su:

- Oštećenje sluha.
- Rizik od tjelesnih ozljeda uzrokovanih letećim česticama.

- Rizik od opekotina uslijed zagrijavanja pribora tijekom rada.
- Rizik od tjelesnih ozljeda uslijed duge upotrebe.
- Rizik stvaranja prašine od opasnih tvari.

## Oznake na alatu

Na alatu su prikazani sljedeći simboli:



Prije upotrebe pročitajte priručnik za upotrebu.



Koristite zaštitu za sluh.



Koristite zaštitu za oči.

## POLOŽAJ ŠIFRE DATUMA

Šifra datuma, koja sadrži i godinu proizvodnje, ispisana je na kućištu.

Primjer:

2015 XX XX  
Godina proizvodnje

## Sadržaj paketa

U paketu se nalazi:

- 1 Kutna brusilica
- 1 Štitnik
- 1 Bočni rukohvat
- 1 Komplet prirubnica
- 1 Imbus ključ
- 1 Priručnik s uputama
- *Alat, dijelove ili pribor provjerite radi eventualnih oštećenja nastalih tijekom transporta.*
- *Pažljivo proučite ovaj priručnik i upoznajte se s njime prije same upotrebe alata.*

## Opis (sl. 1, 2)



**UPOZORENJE:** Nikad ne modificirajte električni alat ili bilo koji njegov dio. Može doći do oštećenja ili ozljeda.

- A. Gumb za blokiranje osovine
- B. Osovina
- C. Bočni rukohvat
- D. Podložna prirubnica
- E. Navojna blokirajuća prirubnica
- F. Štitnik

- G. Klizni prekidač (DWE4227, DWE4237)
- H. Prekidač (DWE4233)
- I. Ručica za (de)blokiranje (DWE4233)
- J. Poluga za oslobađanje štitnika
- K. Sustav za izbacivanje prašine

## NAMJENA

Malene kutne brusilice za zahtjevne primjene DWE4233, DWE4227 i DWE4237 predviđene su za profesionalno brušenje, poliranje, žičano brušenje i rezanje.

**NE UPOTREBLJAVAJTE** brusne diskove koji nemaju udubljeno središte ili nisu flap-diskovi.

**NEMOJTE** koristiti u vlažnim uvjetima ni u blizini zapaljivih tekućina ili plinova.

Ove kutne brusilice za teške radove su profesionalni električni alati.

**NE** dopustite djeci da dolaze u kontakt s alatom. Neiskusni korisnik mora biti pod nadzorom prilikom uporabe ovog alata.

- **Malena djeca i nemoćne osobe.** Ovaj uređaj nije namijenjen upotrebi od strane djece ili nemoćnih osoba bez dodatnog nadzora.
- Ovaj proizvod nije namijenjen upotrebi od strane osoba (uključujući i djecu) sa smanjenim fizičkim, osjetilnim ili mentalnim sposobnostima, kao ni osoba s nedostatkom iskustva ili znanja, osim ako ih osoba zadužena za njihovu sigurnost nadzire. Djecu se nikad ne smije ostaviti samu uz ovaj proizvod.

## Anti-vibracijski bočni rukohvat

Bočni rukohvat protiv vibracija pruža dodatnu udobnost uslijed upijanja vibracija alata.

## Odvođenje prašine (crtež 1)

Sustav za odvođenje prašine (K) sprječava nakupljanje prašine oko štitnika i otvora za hlađenje motora i smanjuje količinu prašine koja prodire u kućište motora.

## Meko pokretanje

Meko pokretanje omogućuje postupno povećavanje brzine kako bi se izbjeglo početno trzanje kod pokretanja. Ova funkcija osobito je korisna tijekom rada u skućenim prostorima.

## No-Volt

Funkcija No-volt sprječava ponovno pokretanje brusilice bez pomicanja prekidača ako dođe do prekida napajanja.



## Elektroničko kvačilo

DWE4227

Kvačilo za ograničavanje momenta smanjuje povratnu reakciju prema korisniku u slučaju zaglavljivanja diska. Ova funkcija također sprječava zaglavljivanje prijenosa i elektromotora. Spojka za ograničavanje momenta je tvornički postavljena i ne može se prilagođavati.

## Zaštita od električne struje

Elektromotor je projektiran za samo jedan napon. Uvijek provjerite odgovara li električno napajanje naponu navedenom na opisnoj oznaci.



Ovaj alat tvrtke DeWALT dvostruko je izoliran u skladu s dokumentom EN 60745, stoga žica uzemljenja nije potrebna.

Ako je kabel napajanja oštećen, potrebno ga je zamijeniti posebnim kabelom dostupnim putem ovlaštenog servisa tvrtke DeWALT.

## Zamjena strujnog utikača (samo za U.K. i Irsku)

Ako je potrebno postaviti novi strujni utikač:

- Na siguran način odbacite stari utikač.
- Smeđi vodič spojite na fazni priključak u utikaču.
- Plavi vodič spojite na neutralni priključak u utičnici.



**UPOZORENJE:** na priključak uzemljenja nije potrebno ništa povezivati.

Slijedite upute za ugradnju isporučene uz utikač dobre kvalitete. Preporučeni osigurač: 13 A.

## Upotreba produžnog kabela

Ako je potreban produžni kabel, upotrijebite odobreni trožilni produžni kabel koji je pogodan za ulaznu snagu ovog alata (pregledajte **Tehničke podatke**). Minimalni presjek vodiča je 1,5 mm<sup>2</sup>, a maksimalna duljina 30 m.

U slučaju upotrebe kabela na kolutu, kabel uvijek potpuno odmotajte.

## SASTAVLJANJE I PODEŠAVANJE



**UPOZORENJE:** Da biste smanjili opasnost od ozbiljnih ozljeda, isključite alat i odvojite ga od izvora napajanja prije izvođenja bilo kakvih prilagođavanja ili

postavljanja/uklanjanja dodatka ili pribora. Prije ponovnog priključivanja alata pritisnite i pustite prekidač kako biste provjerili je li alat isključen.

## Postavljanje bočnog rukohvata (crtež 2)



**UPOZORENJE:** Prije upotrebe alata provjerite je li rukohvat dobro pričvršćen.

Bočni rukohvat (C) čvrsto uvijte u jedan od otvora sa strane kućišta prijenosa. Bočni rukohvat treba se uvijek koristiti kako biste zadržali nadzor nad alatom.

## Dodaci i priključci

Važno je izabrati odgovarajuće štitnike, podloške i priрубnice za uporabu s priborom brusilice. Za odabir odgovarajućeg pribora proučite tablicu na kraju ovog poglavlja.

**NAPOMENA:** Kutno brušenje može se izvoditi pomoću diskova tipa 27 koji su projektirani i predviđeni za tu svrhu.



**UPOZORENJE:** Pribor mora imati barem karakteristike brzine preporučene na upozoravajućoj oznaci na alatu. Diskovi i drugi pribor koji prelaze nazivnu brzinu pribora, mogu puknuti i prouzročiti ozljede. Pribor s navojima mora imati glavu M14. Sav pribor koji nema navoje mora imati utor za osovinu od 22 mm. Ako nema, možda je namijenjen za uporabu s kružnom pilom te se ne može koristiti. Koristite samo pribor koji je prikazan u tablici na kraju ovog poglavlja. Vrijednosti na priboru moraju biti iznad navedene minimalne brzine diska, kako je prikazano na nazivnoj pločici alata.

## Montirni štitnici



**UPOZORENJE:** Da biste smanjili opasnost od ozbiljnih ozljeda, isključite alat i odvojite ga od izvora napajanja prije izvođenja bilo kakvih prilagođavanja ili postavljanja/uklanjanja dodatka ili pribora. Prije ponovnog priključivanja alata pritisnite i pustite prekidač kako biste provjerili je li alat isključen.



**UPOZORENJE:** Na ovoj se brusilici moraju koristiti štitnici.

Prilikom upotrebe brusilice DWE4233 ili DWE4237 za rezanje metala ili građevinskih materijala **OBAVEZNO** upotrijebite štitnik tipa 1. Štitnici tipa 1 dostupni su uz doplatu kod DeWALT dobavljača.

**NAPOMENA:** Pogledajte **Tablicu dodataka za brušenje i rezanje** na kraju ovog odjeljka koja prikazuje ostale dodatke koji se mogu koristiti s ovim brusilicama.

### POSTAVLJANJE I UKLANJANJE JEDNODODIRNOG ŠTITNIKA (SL. 3)

**NAPOMENA:** Ako je brusilica opremljena samozateznim One-Touch štitnikom, prije postavljanja štitnika provjerite jesu li vijak, poluga i opruga pravilno priključeni.

1. Pritisnite polugu za oslobađanje štitnika (J).
2. Dok polugu za otpuštanje štitnika držite otvorenom, poravnajte ispupčenja (M) na štitniku s utorima (N) na kućištu zupčanika.
3. Polugu za otpuštanje štitnika držite otvorenom, gurnite štitnik prema dolje dok se ispupčenja ne ukopčaju, zatim ih okrenite u udubinu na kućištu prijenosa. Otpustite polugu za oslobađanje štitnika.
4. S osovinom okrenutom prema operateru, okrenite štitnik u smjeru kazaljke sata u željeni radni položaj. Kućište štitnika treba postaviti između osovine i korisnika radi maksimalne zaštite.
5. Radi lakšeg podešavanja štitnik se može okretati u smjeru kazaljke sata. Dizajn štitnika omogućuje njegovo zakretanje i podešavanje jednim pokretom u smjeru kazaljke na satu. Za zakretanje štitnika nije potrebno povlačiti ručicu. Ručica se koristi samo za uklanjanje štitnika. Štitnik se može premjestiti u suprotni smjer pritiskom poluge za otpuštanje štitnika. **NAPOMENA:** Poluga za otpuštanje štitnika mora ući u jedan od otvora za poravnavanje (O) na obodu štitnika. To omogućuje dobro pričvršćivanje štitnika.
6. Za uklanjanje štitnika slijedite korake 1–3 u ovim uputama obratnim redoslijedom.

## Postavljanje i uklanjanje diska za brušenje ili rezanje (sl. 1, 4, 5)



**UPOZORENJE:** Ne koristite oštećeni disk.

1. Alat postavite na stol, tako da štitnik (F) bude okrenut prema gore.
2. Podložnu prirubnicu (D) pravilno namjestite na osovinu (B) (sl. 4).

3. Disk (P) postavite na podložnu prirubnicu (D). Tijekom namještanja diska s uzdignutim središtem pazite da uzdignuto središte (Q) bude okrenuto prema podložnoj prirubnici (D).
4. Navojnu blokirajuću prirubnicu (E) montirajte na osovinu (B) (sl. 5):
  - a. Prsten na navojnoj blokirajućoj prirubnici (E) mora biti okrenut prema disku prilikom postavljanja diska za brušenje (sl. 5A);
  - b. Prsten na navojnoj blokirajućoj prirubnici (E) mora biti okrenut od diska dok se priključuje disk za rezanje (sl. 5B).
5. Pritisnite gumb za blokiranje osovine (A) i zakrećite osovinu (B) dok se ne zabravi u svom položaju.
6. Navojnu blokirajuću prirubnicu (E) zategnite pomoću priloženog imbus ključa (S) ili dvopinskog zatezača.
7. Oslobodite blokadu osovine.
8. Za uklanjanje diska olabavite navojnu blokirajuću prirubnicu (E) pomoću priloženog imbus ključa (S) ili dvopinskog zatezača.

**NAPOMENA:** Rubno brušenje može se izvoditi diskovima tipa 27 koji su predviđeni za tu svrhu. Diskovi debljine 6 mm predviđeni su za površinsko brušenje, a diskovi debljine 3 mm predviđeni su za rubno brušenje. Rezanje se može izvoditi pomoću reznog diska i štitnika tipa 1.

## Postavljanje žičanih četki i žičanih diskova

Čašaste žičane četke i žičani diskovi uvijek se izravno na osovinu brusilice bez prirubnica. Rabite samo četke i diskove isporučene s navojnom glavom M14. Prilikom uporabe žičanih četki i diskova potreban je štitnik tipa 27.



**PAŽNJA:** Pri rukovanju žičanim četkama i diskovima nosite radne rukavice. Oni mogu postati oštri.



**PAŽNJA:** Disk ili četka ne smiju dodirivati štitnik kad su montirani ili dok su u uporabi. Na priboru mogu nastati oštećenja koja nisu vidljiva golim okom, zbog čega mogu otpadati žice s diska ili iz čašice.

1. Ručno zavijte disk na osovinu.
2. Pritisnite gumb za blokiranje osovine i upotrijebite ključ na glavi žičanog diska ili četke kako biste zategnuli disk.
3. Da biste uklonili disk, obavite gornji postupak obrnutim redoslijedom.

**NAPOMENA:** Ako disk nije pravilno postavljen prije uključivanja alata, to može rezultirati oštećenjem alata ili diska.

tijekom jedne minute pokrenite pri najvećoj brzini bez opterećenja. Oštećeni dodatni pribor uobičajeno će se raspasti tijekom ove provjere.

## Postavljanje i skidanje podloške/brusnog papira (sl. 1, 6)

1. Alat postavite na stol ili ravnu površinu, tako da štitnik bude okrenut prema gore.
2. Uklonite podložnu prirubnicu (D).
3. Gumenu podlošku postavite pravilno na osovinu (B).
4. Brusni papir postavite na gumenu podlošku.
5. Dok blokadu osovine (A) držite pritisnutu, navijte pričvrсну maticu (R) na osovinu navodeći izbočinu na pričvrсноj matici na središte brusnog diska i podloške.
6. Navojnu pričvrсну maticu (R) zategnite pomoću priloženog imbus ključa ili dvopinskog zatezača.
7. Oslobodite blokadu osovine.
8. Za uklanjanje gumene podloške olabavite steznu maticu s navojima (R) pomoću priloženog imbus ključa ili dvopinskog zatezača.

## Postavljanje čašaste žičane četke

Čašastu žičanu četku postavite izravno na osovinu, bez upotrebe držača razmaka i prirubnice s navojem.

## Prije rada

- Postavite štitnik i odgovarajući disk ili ploču. Ne upotrebljavajte previše istrošene diskove ili ploče.
- Provjerite jesu li unutarnja i vanjska prirubnica pravilno namještene. Slijedite upute u **Tablici pribora za brušenje i rezanje**.
- Provjerite okreće li se disk ili ploča u smjeru strelica na priboru i na alatu.
- Ne koristite oštećeni pribor. Dodatni pribor pregledajte prije svake upotrebe radi mogućih oštećenja, kao što su krhotine ili pukotine abrazivnih diskova, pukotine ili pretjerano habanje podloški, labavost ili ispučanost žičanih četki. Ako električni alat ili dodatni pribor padne na tlo, provjerite radi mogućih oštećenja ili ugradite neoštećeni pribor. Nakon pregleda i postavljanja dodatnog pribora, sebe i druge osobe namjestite izvan ravnine vrtnje pribora i električni alat

## UPOTREBA

### Upute za upotrebu



**UPOZORENJE:** Uvijek se pridržavajte sigurnosnih uputa i važećih propisa.



**UPOZORENJE:** Da biste smanjili opasnost od ozbiljnih ozljeda, isključite alat i odvojite ga od izvora napajanja prije izvođenja bilo kakvih prilagođavanja ili postavljanja/uklanjanja dodatka ili pribora. Prije ponovnog priključivanja alata pritisnite i pustite prekidač kako biste provjerili je li alat isključen.



**UPOZORENJE:**

- Provjerite je li radni materijal koji je potrebno brusiti ili rezati dobro učvršćen.
- Učvrstite i poduprite radni materijal. Upotrijebite stezaljke ili na drugi praktičan način učvrstite radni materijal za stabilnu platformu. Važno je dobro pritegnuti i podložiti radni materijal kako bi se spriječilo njegovo pomicanje i gubitak nadzora. Pomicanje radnog materijala i gubitak nadzora mogu dovesti do opasnosti i ozljeda.
- Podložite ploče i druge velike komade radnog materijala kako biste smanjili rizik od zaglavlivanja ili povratnog udara diska. Veliki radni materijali imaju sklonost uvijanja pod vlastitom težinom. Ispod radnog materijala potrebno je postaviti podloge u blizini linije reza i u blizini ruba radnog materijala s obje strane diska.
- Uvijek koristite radne rukavice dok radite s ovim alatom.
- Kućište prijenosa postaje vruće tijekom upotrebe.
- Na alat primijenite isključivo lagani pritisak. Na disk ne primjenjujte bočni pritisak.
- Uvijek postavite štitnik i odgovarajući disk ili ploču. Ne upotrebljavajte prekomjerno istrošene diskove ili ploče.

- Provjerite jesu li unutarnja i vanjska priрубnica pravilno namještene.
- Provjerite okreće li se disk ili ploča u smjeru strelica na priboru i na alatu.
- Izbjegavajte preopterećivanje. Ako alat postane vruć, pustite ga radi nekoliko minuta bez ikakvog opterećenja kako bi se pribor ohladio. Pribor nemojte dodirivati dok se ne ohladi. Diskovi postaju vrlo vrući tijekom upotrebe.
- S brusnom šalicom nemojte raditi ako nije postavljen odgovarajući štitnik.
- Električni alat nemojte koristiti s postoljem za rezanje.
- Nemojte koristiti upijajući papir s prešanim abrazivnim proizvodima.
- Uzmite u obzir da se disk nastavlja okretati nakon isključivanja alata.

## Pravilan položaj ruku (sl. 7)



**UPOZORENJE:** Da biste smanjili opasnost od ozbiljnih ozljeda **UVIJEK** koristite prikazan pravilan položaj ruku.



**UPOZORENJE:** Da biste smanjili opasnost od ozbiljnih ozljeda, **UVIJEK** čvrsto pridrđavajte kao mjeru opreza u slučaju nagle reakcije.

Pravilan položaj ruku zahtijeva da jednom rukom držite bočni rukohvat (C), dok drugom rukom držite alat, kao što je prikazano na sl. 7.

## Prekidači



**PAŽNJA:** Čvrsto držite bočni rukohvat alata kako biste zadržali nadzor nad alatom pri pokretanju i tijekom uporabe, sve dok se disk i pribor ne prestanu okretati. Prije odlaganja alata provjerite je li se disk potpuno zaustavio.

**NAPOMENA:** Za smanjenje mogućnosti neočekivanog pomicanja alata nemojte ga uključivati ni isključivati u uvjetima opterećenja. Omogućite da se brusilica kreće do pune brzine prije dodirivanja radne površine. Prije isključivanja alata podignite ga od površine. Pričekajte da se alat zaustavi prije nego što ga odložite.

## KLIZNI PREKIDAČ (SL. 3) DWE4227, DWE4237



**UPOZORENJE:** Prije priključivanja alata na izvor napajanja provjerite je li prekidač u isključenom položaju. Provjerite je li klizni prekidač u isključenom položaju nakon svakog prekida napajanja, npr. prilikom aktivacije sigurnosnog prekidača, prekidača strujnog kruga, slučajnog iskapčanja ili kvara mreže. Ako je klizni prekidač prilikom priključivanja u napajanje blokiran, alat će se neočekivano pokrenuti.

Da biste pokrenuli alat, pomaknite klizač za uključivanje/isključivanje (G) prema prednjem dijelu alata. Da biste isključili alat, otpustite klizni prekidač za uključivanje/isključivanje.

Za neprekidni rad pomaknite prekidač prema prednjoj strani alata i pritisnite prednji dio prekidača prema unutra. Za prekidanje rada dok je alat u načinu neprekidnog rada pritisnite stražnji dio kliznog prekidača i pustite.

## SKLOPKA (SL. 1) DWE4233

1. Da biste alat uključili, pritisnite polugu za blokiranje (I) prema stražnjem dijelu alata, a zatim pritisnite prekidač sklopke (H). Alat će raditi dok je sklopka pritisnuta.
2. Alat isključite otpuštanjem prekidača u obliku papučice.

## Blokada osovine (sl. 2)

Blokada osovine (A) ugrađena je kako bi se spriječila rotacija osovine tijekom postavljanja ili uklanjanja diskova. Blokadu osovine koristite isključivo dok je alat isključen, odvojen od električnog napajanja i dok je disk potpuno zaustavljen.

**NAPOMENA:** Da biste smanjili rizik od oštećivanja alata, blokadu osovine ne primjenjujte dok je alat u upotrebi. U protivnom može doći do oštećivanja alata, a postavljeni pribor može odletjeti i izazvati ozljede.

Da biste uključili blokadu, pritisnite tipku blokade osovine i zakrećite osovinu rukom dok daljnje zakretanje ne postane nemoguće.

## Uporaba brusnih diskova s udubljenim središtem

### POVRŠINSKO BRUŠENJE POMOĆU BRUSNIH DISKOVA

1. Pričekajte da alat postigne punu brzinu prije njegovog polaganja na radnu površinu.
2. Na radni materijal primijenite minimalan pritisak kako bi alat postigao punu brzinu. Brzina brušenja najveća je kada alat radi punom brzinom.
3. Održavajte kut od 20° do 30° između alata i radne površine.
4. Nastavite pomicati alat naprijed-natrag kako ne biste stvarali žljebove na radnoj površini.
5. Prije isključivanja alata podignite ga od radne površine. Pričekajte da se alat zaustavi prije nego što ga odložite.

### RUBNO BRUŠENJE POMOĆU BRUSNIH DISKOVA



**UPOZORENJE:** Diskovi koji se koriste za rezanje i rubno brušenje mogu puknuti ili izazvati povratni udarac ako se saviju ili deformiraju tijekom uporabe alata za rezanje ili dubinsko brušenje. Da biste smanjili rizik od ozbiljne ozljede, ograničite uporabu ovih diskova sa standardnim štitnikom tipa 27 na plitko rezanje i urezivanje (manje 13 mm dubine). Otvorena strana štitnika mora biti postavljena dalje od korisnika. Za dublje rezanje diskom za odrezivanje upotrijebite zatvoreni štitičnik tipa 1. Pogledajte Tablicu podataka za brušenje i rezanje na kraju ovog odjeljka koja prikazuje ostale dodatke koji se mogu koristiti s ovim brusilicama.

1. Pričekajte da alat postigne punu brzinu prije njegovog polaganja na radnu površinu.
2. Na radni materijal primijenite minimalan pritisak kako bi alat postigao punu brzinu. Brzina brušenja najveća je kada alat radi punom brzinom.
3. Zauzmite položaj tako da otvoreni donji dio diska bude okrenut od vas.
4. Kada započnete rezanje i napravite urez u radnom materijalu, nemojte mijenjati kut rezanja. Promjena kuta uzrokovat će savijanje diska, a može dovesti i do njegovog prijeloma. Diskovi za rubno brušenje nisu predviđeni za podnošenje bočnih naprezanja koje uzrokuje savijanje.

5. Alat prije isključivanja odvojite od radne površine. Pričekajte da se alat zaustavi prije nego što ga odložite.



**UPOZORENJE:** Diskove za rubno brušenje/rezanje nemojte rabiti za površinsko brušenje jer ti diskovi nisu predviđeni za bočno naprezanje do kojeg pri tome dolazi. Može doći do prijeloma diska i ozbiljnih ozljeda.

## Postavljanje i uporaba žičanih četki i žičanih diskova

Žičani diskovi i četke mogu se rabiti za uklanjanje hrđe, taloga i boje te za izgladivanje neravnih površina.

**NAPOMENA:** Pogledajte **Mjere opreza prilikom uklanjanja boje žicom.**

1. Pričekajte da alat postigne punu brzinu prije njegovog polaganja na radnu površinu.
2. Na radni materijal primijenite minimalan pritisak kako bi alat postigao punu brzinu. Uklanjanje materijala brže je kada alat radi punom brzinom.
3. Prilikom uporabe čašastih žičanih četki održavajte kut od 5° do 10° između alata i radne površine.
4. Održavajte kontakt između ruba diska i radne površine sa žičanim diskovima.
5. Nastavite pomicati alat naprijed-natrag kako ne biste stvarali žljebove na radnoj površini. Ostavljanje alata nepomičnog na radnoj površini i pomicanje alata kružnim pokretima uzrokuje nastanak tragova na radnoj površini.
6. Alat prije isključivanja odvojite od radne površine. Pričekajte da se alat zaustavi prije nego što ga odložite.



**PAŽNJA:** Budite dodatno oprezni kada radite preko ruba jer može doći do iznenadnih pokreta brusilice.

## Upotreba reznih diskova



**UPOZORENJE:** Diskove za rubno brušenje/rezanje nemojte rabiti za površinsko brušenje jer ti diskovi nisu predviđeni za bočno naprezanje do kojeg pri tome dolazi. Može doći do prijeloma diska i ozbiljnih ozljeda.

1. Pričekajte da alat postigne punu brzinu prije njegovog polaganja na radnu površinu.
2. Na radni materijal primijenite minimalan pritisak kako bi alat postigao punu brzinu.

- Brzina rezanja najveća je kada alat radi punom brzinom.
3. Kada započnete rezanje i napravite urez u radnom materijalu, nemojte mijenjati kut rezanja. Promjena kuta uzrokovat će savijanje diska, a može dovesti i do njegovog prijeloma.
  4. Prije isključivanja alata podignite ga od radne površine. Pričekajte da se alat zaustavi prije nego što ga odložite.

## Mjere opreza prilikom uklanjanja boje žicom

1. NE PREPORUČUJE SE brušenje boja na bazi olova uslijed otežanog kontroliranja onečišćene prašine. Najvećoj opasnosti otrovanja olovom izložena su djeca i trudnice.
2. Obzirom da je bez kemijske analize teško odrediti sadrži li boja olovo, tijekom brušenja boje žicom preporučujemo sljedeće mjere opreza:

### OSOBA SIGURNOST

1. Djeca i trudnice ne smiju pristupiti u radno područje gdje se uklanjala boja prije završetka čišćenja.
2. Sve osobe koje ulaze u radno područje moraju koristiti masku protiv prašine ili respirator. Filtar se mora mijenjati svakog dana ili ako osoba koja koristi respirator ima poteškoće s disanjem.

**NAPOMENA:** Rabite isključivo maske prikladne za rad s prašinom olovne boje i para. Obične maske za bojanje ne pružaju tu zaštitu. Kontaktirajte lokalnog dobavljača za odgovarajuću zaštitu dišnih puteva.

3. KONZUMIRANJE HRANE, PIĆA ili CIGARETA nije dopušteno u radnom području, kako bi se spriječilo unošenje kontaminiranih čestica u organizam. Radnici se moraju temeljito oprati i očistiti PRIJE konzumiranja hrane, pića ili cigareta. Hrana, piće ili cigarete ne smiju se ostaviti u radnom području, gdje se na njima može nakupiti prašina.

### ZAŠTITA PRIRODNOG OKOLIŠA

1. Boja se mora uklanjati na način koji proizvodnju prašine svodi na najnižu moguću razinu.
2. Područja u kojima nastaje prašina moraju se izolirati plastičnim folijama debljine 4 mm.

3. Brušenje žicom mora se izvesti na način koji smanjuje nakupljanje prašine boje izvan radnog područja.

### ČIŠĆENJE I ODLAGANJE

1. Sve površine u radnom području moraju se usisati i temeljito očistiti svakog dana tijekom izvođenja brušenja žicom. Filtarske vrećice usisavača moraju se redovito čistiti.
2. Plastična jednokratna odjeća mora se prikupiti i odbaciti zajedno sa svim komadićima prašine i ostalim uklonjenim otpadom. Potrebno ih je smjestiti u zabrtvljene posude za otpad i odbaciti kao uobičajeni otpad.  
Tijekom čišćenja potrebno je udaljiti djecu i trudnice iz neposredne blizine radnog područja.
3. Sve igračke, namještaj i jedači pribor koji koriste djeca potrebno je temeljito oprati prije ponovne upotrebe.

## Primjena na metalima

Tijekom korištenja alata na metalnim materijalima provjerite je li diferencijalna sklopka (RCD) ugrađena kako bi se izbjegla opasnost nepravilnog uzemljenja, koju može izazvati metalna strugotina.

Ako RCD prekine električno napajanje, alat predajte ovlaštenom serviseru tvrtke DeWALT.



**UPOZORENJE:** U ekstremnim radnim uvjetima s metalima može se unutar kućišta alata nakupiti električno vodljiva prašina. Ovo može rezultirati degradiranjem zaštitne izolacije alata i potencijalnom opasnošću od električnog udara.

Kako biste izbjegli nakupljanje metalne strugotine unutar alata, preporučujemo svakodnevno čišćenje otvora za prozračivanje. Pogledajte poglavlje **Održavanje**.

## Rezanje metala

Prilikom rezanja radite s umjerenim punjenjem, prilagođenim materijalu koji se reže. Namojte pritiskati na rezni disk, naginjati stroj niti ga izlagati vibracijama.

Nemojte smanjivati brzinu reznih diskova u pokretu bočnim pritiskanjem.

Stroj uvijek mora raditi tako da se brusi u suprotnom smjeru. U protivnom, stvara se opasnost da se nekontrolirano odgurne izvan reza.



Pri izrezivanju profila i četverokutnih greda, najbolje je započeti s najmanjim presjekom.

## Grubo brušenje

**Nikada nemojte koristiti rezni disk za grubo brušenje. Uvijek koristite štitičnik tipa 27.**

Najbolji rezultati grubog brušenja postižu se ako se stroj postavi pod kutem od 30° do 40°. Stroj pomičite natrag i naprijed s umjerenim pritiskom. Na taj način, radni materijal se neće zagrijati, izgubiti boju i neće se formirati usjeci.

## Rezanje kamena

**Stroj se koristi samo za suho rezanje. Za rezanje kamena najbolje je koristiti dijamantni rezni disk. Strojem radite samo s dodatnom zaštitnom maskom.**

## Savjet za rad

**Posebno pazite prilikom izrezivanja utora u nosivim zidovima.** Utori u nosivim zidovima podliježu propisima specifičnima za pojedinu državu. Te je propise potrebno poštivati u svim okolnostima. Prije početka rada posavjetujte se s odgovornim strukturnim inženjerom, arhitektom ili nadzornikom radova.

## Upotreba flap-diskova



**UPOZORENJE: NAKUPLJANJE Metalne prašine.** *Produljena upotreba flap-diskova tijekom obrade metala može rezultirati povećanom potencijalnom opasnošću od električnog udara. Da biste smanjili ovu opasnost, prije upotrebe ugradite RCD sklopku na diferencijalnu struju i stlačenim zrakom svakodnevno čistite otvore za prozračivanje u skladu s uputama za održavanje u daljnjem tekstu.*

## ODRŽAVANJE

Električni alat tvrtke DeWALT projektiran za dugotrajnu upotrebu uz minimalno održavanje. Neprekinuta i zadovoljavajuća upotreba ovisi o pravilnom održavanju i redovitom čišćenju.



**UPOZORENJE: Da biste smanjili opasnost od ozbiljnih ozljeda, isključite alat i odvojite ga od izvora napajanja prije izvođenja bilo kakvih prilagođavanja ili postavljanja/uklanjanja dodatka ili pribora.** *Prije ponovnog priključivanja alata pritisnite i pustite prekidač kako biste provjerili je li alat isključen.*

## Četkice

Motor će se automatski zaustaviti i na taj način naznačiti da su ugljične četkice gotovo potpuno istrošene i da alat treba servisirati. Ugljične četkice ne mogu servisirati sami korisnici. Alat predajte ovlaštenom serviseru tvrtke DeWALT.



## Podmazivanje

Ovaj električni alat ne zahtijeva dodatno podmazivanje.



## Čišćenje



**UPOZORENJE:** *Prašinu iz kućišta ispušite suhim zrakom čim primijetite nakupljanje nečistoća oko ventilacijskih otvora. Tijekom izvođenja ovog postupka nosite zaštitu za oči i odobrenu masku protiv prašine.*



**UPOZORENJE:** *Za čišćenje nemetalnih dijelova alata nikad ne upotrebljavajte otapala ili druge jake kemikalije. Te kemikalije mogu štetiti materijalima upotrijebljenima u tim dijelovima. Upotrebljavajte isključivo krpu natopljenu vodom i blagim sapunom. Nikad ne dopustite da bilo kakva tekućina prodre u unutrašnjost alata. Nikad ne potapajte bilo koji dio alata u tekućinu.*

## Dodatni pribor



**UPOZORENJE:** *Budući da pribor koji nije proizvela tvrtka DeWALT nije testiran uz ovaj proizvod, upotreba takvog pribora s ovim alatom može biti opasna. Da biste smanjili opasnost od ozljeda, uz ovaj proizvod potrebno je upotrebljavati isključivo dodatni pribor koji preporučuje DeWALT.*

Od lokalnog dobavljača zatražite informacije o odgovarajućim dodacima.

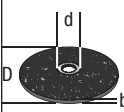
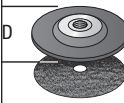
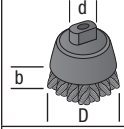
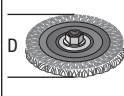
	Maks. [mm]		[mm]	Min. rotacija [min. <sup>-1</sup> ]	Periferna brzina [m/s]	Duljina navojnog otvora [mm]
	D	b	d			
	115	6	22,23	11 500	80	-
	125	6	22,23	11 500	80	-
	115	-	-	11 500	80	-
	125	-	-	11 500	80	-
	75	30	M14	11 500	45	20,0
	115	12	M14	11 500	80	20,0
	125	12	M14	11 500	80	20,0

navedenoj u ovom priručniku. Također, potpuni popis ovlaštenih DEWALT servisa i sve pojedinosti o našim uslugama nakon prodaje i kontaktima, dostupni su putem interneta na adresi: [www.2helpU.com](http://www.2helpU.com).

## Zaštita okoliša



Odvojeno prikupljajte. Ovaj proizvod ne smije se odbacivati kao uobičajeni komunalni otpad.

Ako ustanovite da je vaš DEWALT proizvod potrebno zamijeniti ili ako za njime više nemate potrebe, ne odbacujte ga kao uobičajeni otpad iz kućanstva. Pripremite ovaj proizvod za zasebno prikupljanje otpada.



Odvojeno prikupljanje rabljenih proizvoda i ambalaže omogućuje recikliranje i ponovnu upotrebu materijala. Ponovna upotreba recikliranih materijala pomaže u sprječavanju zagađivanja okoliša i smanjuje potražnju za sirovinama.











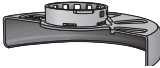



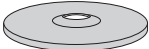

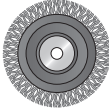
Lokalni zakoni mogu propisivati odvojeno prikupljanje električnih proizvoda iz kućanstva, na mjestima lokalnih odlagališta otpada ili putem prodavača kod kojeg ste kupili ovaj proizvod.

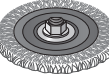
DEWALT omogućuje prikupljanje i recikliranje DEWALT proizvoda nakon isteka vijeka trajanja. Da biste iskoristili prednosti ove usluge, molimo da svoj proizvod vratite bilo kojem ovlaštenom servisnom predstavniku koji će ga preuzeti u naše ime.

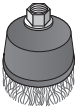
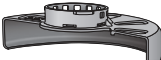







Lokaciju najbližeg ovlaštenog servisnog predstavnika možete provjeriti kontaktiranjem lokalnog ureda tvrtke DEWALT na adresi

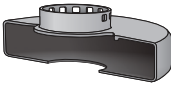

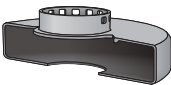
## TABLICA DODATAKA ZA BRUŠENJE I REZANJE

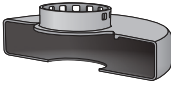
Tip štitnika	Dodatni pribor	Opis	Sklopanje brusilice
 <p><b>ŠTITNIK TIPA 27</b></p>		Disk za brušenje s udubljenim središtem	 <p>Štitnik tipa 27</p>
		Flap-disk	 <p>Podložna priborica</p>  
		Žičani diskovi	<p>Disk s udubljenim središtem tipa 27</p>  <p>Stezna matica</p>
		Žičani diskovi s navojem	 <p>Štitnik tipa 27</p>  <p>Žičani disk</p>
		Lončasta žičana četka s navojem	 <p>Štitnik tipa 27</p>  <p>Žičana četka</p>
		Podložka / list za brušenje	 <p>Štitnik tipa 27</p>  <p>Gumena podložka</p>  <p>Disk za brušenje</p>  <p>Stezna matica</p>

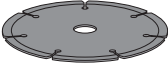
## TABLICA DODATAKA ZA BRUŠENJE I REZANJE (nastavak)

Tip štitnika	Dodatni pribor	Opis	Sklapanje brusilice
 <p>ŠTITNIK TIPA 1</p>		Zidarski rezni disk, lijepljeni	 <p>Štitnik tipa 1</p>
		Metalni rezni disk, lijepljeni	 <p>Podložna priрубnica</p>
 <p>ŠTITNIK TIPA 1</p> <p>ILI</p>  <p>ŠTITNIK TIPA 27</p>		Dijamantni rezni diskovi	 <p>Disk za rezanje</p>  <p>Stezna matica</p>

## JAMSTVENA IZJAVA

- ◆ Jamčimo da navedeni proizvod koji smo isporučili nema nedostataka ili grešaka u konstrukciji ili tvorničkoj montaži.
- ◆ Jamstveni rok je 24 mjeseci od dana kupnje. Jamčimo da će navedeni proizvod koji smo isporučili u jamstvenom roku ispravno funkcionirati kod normalne upotrebe ukoliko će se korisnik pridržavati priloženih uputa o uporabi.
- ◆ Jamčimo da je za isporučeni proizvod osigurano servisno održavanje i potrebni rezervni dijelovi u toku 7 godina od datuma kupnje.
- ◆ Obvezujemo se na zahtjev imatelja jamstvenog lista podnesenog u jamstvenom roku, o svom trošku osigurati otklanjanje kvarova i nedostataka proizvoda koji proizlaze iz nepodudarnosti stvarnih sa propisanim, odnosno deklariranim karakteristikama kvalitete proizvoda. Popravak se obvezujemo izvršiti u roku od 45 dana od dana prijave kvara. Ako proizvod ne popravimo u tom roku obvezujemo se zamijeniti ga novim ili vratiti uplaćenu svotu.
- ◆ Jamstvo vrijedi uz predočenje originalnog računa prodavatelja, te ispravno ispunjenog i ovjerenog pečatom prodavatelja jamstvenog lista.
- ◆ Troškove prijevoza odnosno prijenosa proizvoda koji nastaju pri popravku odnosno njegovoj zamjeni u garantnom roku snosi nositelj jamstva. Bez obzira na način dostave ovlaštenom servisu, kupac je obavezan podignuti proizvod po izvršenom servisnom popravku i isto potvrditi svojim potpisom.
- ◆ Nepravilnosti koje su nastale nestručnim rukovanjem, rukovanjem suprotnim navedenim u uputama ili mehaničkim oštećenjem isključene su iz jamstva.
- ◆ Proizvod ne smije biti prethodno otvaran ili popravljan od strane neovlaštenih osoba.
- ◆ Ako popravak traje duže od 14 dana, jamstveni rok se produžuje za trajanje servisa.

## RADOVI I DIJELOVI KOJI IDU NA TERET JAMSTVA

- ◆ Kvarovi nastali greškom prilikom tvorničkog sklapanja i pakiranja
- ◆ Puknuća lomovi dijelova strojeva i alata prouzročeni nekvalitetnim materijalom tj. tvorničkom greškom.
- ◆ Indirektni kvarovi uzrokovani točkom 2.
- ◆ Kvarovi nastali odmah po puštanju stroja/uređaja u rad

## RADOVI I DIJELOVI KOJI NISU PREDMET JAMSTVA

1. Oštećena i kvarovi nastali:
  - ◆ Prilikom nepravilnog sastavljanja uređaja od strane kupca
  - ◆ Nepravilnim rukovanjem i nenamjenskim korištenjem
  - ◆ Korištenjem neadekvatnih goriva, maziva, napona, opterećenja
  - ◆ Servisiranjem ili rastavljanjem uređaja od strane neovlaštenih osoba
2. Dijelovi koji spadaju u potrošni materijal:
  - ◆ Kvarovi nastali nedovoljnim održavanjem ili servisiranjem
  - ◆ Kvarovi nastali radi preopterećivanja ili pregrijavanja uređaja ili njihovih sastavnih dijelova

TIP PROIZVODA:	
Prodajno mjesto:	Pečat:
Datim prodaje:	Potpis:

ALATI MILIĆ D.O.O. - CROATIA  
 Mirka Viriusa 2, 10090 ZAGREB  
 info@alatimilic.hr  
<http://www.alatimilic.hr/>  
 T: 00 385 (0)1 3734 791  
 T: 00 385 (0)9 137 33 000  
 F: 00 385 (0)1 3906 790

### **VAŽNO:**

**Za sva pitanja vezana za stavljanje alata u funkciju, način dostave i povrat alata po izvršenom popravku, te ostala servisna ili tehnička pitanja, obavezno kontaktirajte servis na telefon 01 6539 875, u uredovno vrijeme radnim danom od 8.00 – 12.00 h**

# MALE UGAONE BRUSILICE

## DWE4233, DWE4227, DWE4237

### Čestitamo!

Izabrali ste DeWALT alat. Dugogodišnje iskustvo, razvoj proizvoda i inovacije učinile su da DeWALT postane jedan od najpouzdanijih partnera korisnicima profesionalnih ručnih električnih alata.

### Tehnički podaci

		DWE4233	DWE4227	DWE4237
Napon	$V_{AC}$	230	230	230
Tip		1	1	1
Ulazna snaga	W	1 400	1 200	1 400
Brzina bez opterećenja/nominalna brzina	$\text{min}^{-1}$	11 500	11 500	11 500
Prečnik diska	mm	125	125	125
Debljina diska (maks)	mm	6,0	6,0	6,0
Prečnik vretena		M14	M14	M14
Dužina vretena	mm	18,5	18,5	18,5
Težina	kg	1,85*	1,85*	1,85*

\* težina je težina sa bočnom ručkom i štitnikom

Ukupne vrednosti za buku i vibracije (vektorska suma u tri pravca) prema EN 60745-2-3:

$L_{PA}$ (nivo emisije zvučnog pritiska)	dB(A)	92,0	92,0	92,0
$L_{WA}$ (nivo zvučne snage)	dB(A)	103,0	103,0	103,0
K (odstupanja za zadati nivo buke)	dB(A)	3	3	3

#### Brušenje površine

Emisiona vrednost vibracija $a_{h,AG} =$	$\text{m/s}^2$	8,3	8,3	8,3
Odstupanje K =	$\text{m/s}^2$	1,5	1,5	1,5

#### Brušenje diskom

Emisiona vrednost vibracija $a_{h,DS} =$	$\text{m/s}^2$	3,0	3,0	3,0
Odstupanje K =	$\text{m/s}^2$	1,5	1,5	1,5



**OPREZ:** Četkanje metalnom žicom ili abrazivno odsecanje može dovesti do različitih nivoa vibracija!

Emisioni nivo vibracija naveden u ovoj informaciji izmeren je prema standardizovanom postupku iz EN 60745 i može se koristiti za upoređivanje alata. Može se koristiti za preliminarnu procenu izloženosti.



**UPOZORENJE:** Deklarisani emisioni nivo vibracija važi za glavne primene alata. Međutim, ako se alat koristi za druge aplikacije, sa drugim priborima ili ako je loše održavan, emisiona vrednost vibracija se može razlikovati. To može značajno povećati nivo izlaganja u ukupnom periodu rada.

*Procena nivoa izloženosti vibracijama takođe treba da uzme u obzir vremena kada je alat isključen i kada radi u praznom hodu. To može značajno smanjiti nivo izlaganja u ukupnom periodu rada.*

*Identifikujte dopunske bezbednosne mere za zaštitu rukovaoca od efekata vibracija kao što su: održavanje alata i pribora, održavanje ruku toplim, organizacija radnih uzoraka.*

**Osigurači:**

Evropa	230 V-alati	10 ampera, mrežno napajanje
U.K. i Irska	230 V-alati	13 ampera, u utikaču

**Definicije: Bezbednosne smernice**

Dole navedene definicije opisuju nivo ozbiljnosti za svaku signalnu reč. Molimo da pročitate uputstvo i vodite računa o tim simbolima.



**OPASNOST:** Ukazuje na neposredno opasnu situaciju koja, ako se ne izbegne, će dovesti do **smrti ili teške povrede**.



**UPOZORENJE:** Ukazuje na potencijalno opasnu situaciju koja bi, ako se ne izbegne, **može izazvati smrt ili ozbiljnu povredu**.



**OPREZ:** Ukazuje na potencijalno opasnu situaciju koja, **može** ako se ne izbegne izazvati **manju ili umerenu povredu**.

**NAOPMENA:** Ukazuje na praksu koja nije povezana sa **telesnim povredama** koja, ako se ne izbegne, **može dovesti do materijalne štete**.



Označava opasnost od električnog udara.



Označava opasnost od požara.

**EC izjava o usaglašenosti****DIREKTIVA ZA MAŠINE****MALE UGAONE BRUSILICE  
DWE4233, DWE4227, DWE4237**

DeWALT izjavljuje da su proizvodi opisanu u delu **Tehnički podaci** usklađeni sa: 2006/42/EC, EN 60745-1:2009+A11:2010, EN 60745-2-3:2011+A2:2013+A11:2014 +A12:2014.

Ovi proizvodi su takođe usaglašeni sa direktivom 2004/108/EC (do 19.04.2016) 2015/30/EU (od 20.04.2016) i 2011/65/EU. Za više informacija kontaktirajte DeWALT na sledećoj adresi ili ih potražite na poleđini uputstva za upotrebu.

Dolepotpisani je odgovoran za pripremu tehničke dokumentacije i daje ovu izjavu za račun kompanije DeWALT.

Markus Rempel  
Direktor inženjeringa  
DeWALT, Richard-Klinger-Straße 11,  
D-65510, Idstein, Nemačka  
01.06.2015



**UPOZORENJE:** Radi smanjenja opasnosti od povreda, **pročitajte uputstvo za upotrebu**.

**Opšta bezbednosna upozorenja za električne alate**

**UPOZORENJE!** Pročitajte **sva bezbednosna upozorenja i uputstva**. Nepoštovanje upozorenja i uputstava **može izazvati električni udar, požar i/ili ozbiljnu povredu**.

**SAČUVAJTE SVA UPOZORENJA  
I UPUTSTVA ZA BUDUĆE POTREBE**

Termin "električni alat" u upozorenjima odnosi se na alate sa mrežnim napajanjem (sa kablom) ili alate sa baterijskim napajanjem (bežični).

**1) BEZBEDNOST RADNOG PODRUČJA**

- Radno područje treba uvek da bude čisto i dobro osvetljeno.** Nered i mračna područja izazivaju nezgode.
- Ne radite sa električnim alatima u eksplozivnim atmosferama, na primer u prisustvu zapaljivih tečnosti, gasova ili prašine.** Električni alati stvaraju varnice koje mogu da upale prašinu ili isparenja.
- Decu i druge osobe udaljite dok radite sa električnim alatom.** Zbog ometanja možete izgubiti kontrolu.

**2) ELEKTRIČNA BEZBEDNOST**

- Utikači električnih alata moraju da odgovaraju utičnici. Nikada i ni na bilo koji način nemojte modifikovati utikač. Ne koristite nikakve utične adaptere sa uzemljenim električnim alatima.** Nedomifikovani utikači i odgovarajuće utičnice smanjuju opasnost od električnog udara.
- Izbegavajte telesni kontakt sa uzemljenim površinama kao što su cevi, radijatori, šporeti i frižideri.** Postoji veća opasnost od električnog udara ako je vaše telo uzemljeno.

- c) **Ne izlažite električne alate kiši ili vlažnim uslovima.** Voda koja prodre u električni alat povećava opasnost od električnog udara.
- d) **Ne rukujte nepravilno kablom. Nemojte nikad koristiti kabl za nošenje, vučenje ili izvlačenje utikača električnog alata.** Kabl udaljite od toplote, ulja, oštih rubova ili pokretnih delova. Oštećeni ili zapleteni kablovi povećavaju opasnost od električnog udara.
- e) **Pri upotrebi električnog alata na otvorenom prostoru koristite produžni kabl koji je pogodan za upotrebu na otvorenom prostoru.** Korišćenje kabla koji je podesan za upotrebu na otvorenom prostoru umanjuje opasnost od električnog udara.
- f) **Ukoliko se ne može izbegnuti upotreba električnog alata na vlažnom mestu, koristite napajanje sa FID zaštitnom sklopkom za zaštitu od struje u slučaju kvara.** Upotreba FID sklopke umanjuje opasnost od električnog udara.
- f) **Nosite odgovarajuću odeću. Ne nosite široku odeću ili nakit. Kosu, odeću i rukavice udaljite od pokretnih delova.** Široka odeća, nakit ili duga kosa mogu da se uhvate u pokretne delove.
- g) **Ako postoje priključni uređaji za izbacivanje prašine i oprema za njeno sakupljanje, pobrinite se da budu priključeni i da se pravilno koriste.** Sakupljanje prašine može da umanjí opasnosti povezane sa prašinom.

#### 4) UPOTREBA I ODRŽAVANJE ELEKTRIČNIH ALATA

- a) **Ne opterećujte električni alat. Koristite odgovarajući električni alat za svoj rad.** Pravilan električni alat će bolje i bezbednije, i u predviđenoj meri, obaviti posao za koji je konstruisan.
  - b) **Ne koristite električni alat čiji prekidač ne može da se uključi i isključi.** Svaki električni alat koji se ne može kontrolisati putem prekidača je opasan i mora se popraviti.
  - c) **Izvcucite utikač iz izvora napajanja i/ili izvadite bateriju iz električnog alata pre vršenja bilo kakvih podešavanja, zamene pribora ili odlaganja električnog alata.** Takve preventivne bezbednosne mere smanjuju opasnost od slučajnog pokretanja električnog alata.
  - d) **Nekorišćene električne alate čuvajte van domašaja dece i nemojte dozvoliti osobama koje nisu upoznate sa ovim električnim alatom ili ovim uputstvima da rukuju električnim alatom.** Električni alati su opasni u rukama nevestih korisnika.
  - e) **Održavajte električne alate. Proverite da li su pokretni delovi centrirani ili blokirani, da li su delovi polomljeni i da li postoji bilo koje drugo stanje koje može uticati na rad električnih alata.** Ako je oštećen, postarajte se da se električni alat popravi pre upotrebe. Mnoge nezgode su izazvane loše održavanim električnim alatima.
  - f) **Rezne alate održavajte tako da budu oštri i čisti.** Pravilno održavani rezni alati sa oštrim reznim ivicama ređe se blokiraju i lakše se kontrolišu.
  - g) **Koristite električni alat, pribor, nastavke itd. u skladu sa ovim uputstvima, uzimajući u obzir radne uslove i rad koji treba obaviti.** Korišćenje električnog alata za radove za koje nije namenjen može dovesti do opasne situacije.
- ### 3) LIČNA BEZBEDNOST
- a) **Budite pažljivi, gledajte šta radite i savsesno radite sa električnim alatom. Nemojte da koristite električni alat ako ste umorni ili pod dejstvom lekova, alkohola ili droga.** Trenutak nepažnje pri radu sa električnim alatom može dovesti do ozbiljnih telesnih povreda.
  - b) **Koristite ličnu zaštitnu opremu. Uvek nosite zaštitu za oči.** Zaštitna oprema, kao što su maska za prašinu, zaštitna obuća sa donom koji se ne kliza, kaciga ili zaštita za sluh, koja se koristi pod odgovarajućim uslovima, smanjiće telesne povrede.
  - c) **Sprečite nenamerno pokretanje. Pobrinite se da prekidač bude isključen pre povezivanja električnog napajanja i/ili baterije, uzimanja uređaja ili nošenja alata.** Nošenje električnog alata sa prstom na prekidaču ili električnih alata sa prekidačem koji su priključeni na napajanje izaziva nezgode.
  - d) **Uklonite ključ za podešavanje ili ključ za pritezanje pre uključivanja električnog alata.** Ključ za pritezanje ili podešavanje koji je ostao u rotirajućem delu električnog alata može da dovede do telesne povrede.
  - e) **Ne posežite. Održavajte stabilan položaj i ravnotežu u svakom trenutku.** Time se obezbeđuje bolja kontrola nad električnim alatom u neočekivanim situacijama.



## 5) SERVIS

- a) *Postarajte se da vaš električni alat servisira kvalifikovani servisni tehničar koji će koristiti samo originalne rezervne delove. Time se osigurava bezbednost električnog alata.*

## DODATNA SPECIFIČNA BEZBEDNOSNA PRAVILA

### Sigurnosna uputstva za sve operacije

- a) *Ovaj električni alat je predviđen da funkcioniše kao alat za brušenje, četkanje metalnom žicom i rezanje. Pročitajte sva bezbednosna upozorenja, uputstva, ilustracije i specifikacije koje su isporučene uz ovaj električni alat. Nepoštovanje svih dole navedenih upozorenja i uputstava može izazvati električni udar, požar i/ili ozbiljnu povredu.*
- b) *Ne preporučuje se poliranje ovim alatom. Obavljanje radova za koje električni alat nije namenjen može izazvati opasnost i telesnu povredu.*
- c) *Ne koristite pribor koji nije specijalno projektovan i koji nije preporučen od strane proizvođača alata. Ako neki pribor može da se priključi na vaš električni alat, to ne znači da osigurava bezbedan rad.*
- d) *Nominalna brzina pribora mora da bude minimalno jednaka maksimalnoj brzini koja je označena na električnom alatu. Pribori se kreću brže od njihove nominalne brzine i mogu da se polome i razlete u komadićima.*
- e) *Spoljni prečnik i debljina vašeg pribora mora biti u okviru opsega koji je deklarisan za vaš električni alat. Pogrešno dimenzionisan pribor ne može se adekvatno štiti ili kontrolisati.*
- f) *Montažni navoj pribora mora da odgovara navoju na vretenu brusilice. Za pribore montirane pomoću prirubnice, otvor vretena na priboru mora da odgovara priključnom otvoru na prirubnici. Pribor koji ne odgovara montažnom delu električnog alata biće izbačen iz ravnoteže, jako će vibrirati i može dovesti do gubitka kontrole.*
- g) *Ne koristite oštećen pribor. Pre svake upotrebe prekontrolišite pribor; proverite da li na abrazivnom disku postoje opiljci i napukline, da li na podmetaču postoje napukline, pohabanost ili preterana*
- istrošenost, da li na čeličnoj žici postoje labave ili naprsle žice. Ako električni alat ili pribor padnu, proverite da li su oštećeni i instalirajte neoštećeni pribor. Pošto prekontrolišete i instalirate pribor, prisutni posmatrači i vi sami treba da se sklonite od ravnog rotirajućeg pribora, a električni alat prvo pustite da radi sa maksimalnom brzinom praznog hoda oko jedan minut. Oštećeni pribor bi se normalno polomio tokom ovog vremena testiranja.*
- h) *Nosite ličnu zaštitnu opremu. U zavisnosti od aplikacije, koristite štitnik za lice ili zaštitne naočare. Ako je potrebno, nosite masku za prašinu, štitnike za uši, rukavice i radioničku kecelju koja može da zaustavi sitne opiljke ili komadiće predmeta obrade. Zaštita za oči mora da bude u stanju da zaustavi leteće opiljke koji se stvaraju pri raznim operacijama. Maska za prašinu ili respirator moraju da budu u stanju da filtriraju čestice koje se stvaraju dok radite. Duže izlaganje visokom nivou buke može dovesti do gubitka sluha.*
- i) *Udaljite posmatrače na bezbednu udaljenost od radnog područja. Svako ko ulazi u radno područje mora da nosi ličnu zaštitnu opremu. Komadići predmeta obrade ili polomljenog pribora mogu da se razlete i izazovu povredu van neposrednog područja rada.*
- j) *Električni alat držite samo za izolovane rukohvate kada obavljate radove pri kojima postoji mogućnost da rezni pribor dodirne skrivene vodove ili preseče sopstveni kabl. Rezni pribor koji dodirne strujni kabl može da stavi pod napon metalne delove električnog alata i izloži rukovaoce električnom udaru.*
- k) *Kabl udaljite od rotirajućeg pribora. Ako izgubite kontrolu, kabl se može preseći ili zaglaviti, a vaša šaka ili ruka se mogu uvući u rotirajući pribor.*
- l) *Nikad ne odlažite alat dok se pribor potpuno ne zaustavi. Rotirajući pribor može da se ukopa u površinu i izbaci električni alat iz vaše kontrole.*
- m) *Ne uključujte električni alat dok ga prenosite sa strane. Slučajni dodir sa rotirajućim priborom može da uhvati vašu odeću i povuče pribor ka vašem telu.*
- n) *Redovno čistite ventilacione otvore električnog alata. Motor-ventilator će uvlačiti prašinu u kucište, a preveliko nagomilavanje metalne prašine može izazvati električne opasnosti.*

- o) **Ne uključujte električni alat blizu zapaljivih materijala.** Varnice bi mogle da upale takve materijale.
- p) **Nemojte da koristite pribor za koji je potrebna rashladna tečnost.** Korišćenjem vode ili drugih tečnih rashladnih sredstava može izazvati električni udar.
- q) **Ne koristite disk tipa 11 (konusni disk) s ovim alatom.** Korišćenje neodgovarajućeg pribora može dovesti do povreda.
- r) **Koristite uvek bočnu dršku. Pritegnite bezbedno dršku.** Bočnu dršku treba uvek koristiti radi održavanja kontrole nad alatom.

## DODATNA SIGURNOSNA UPUTSTVA ZA SVE OPERACIJE

### Uzroci i zaštita rukovaoca od povratnog udara

Povratni udar predstavlja iznenadnu reakciju koja se javlja kada se rotirajući disk, podmetač, četka ili drugi pribor uklješće ili ukopaju. Uklješćenje ili ukopavanje izaziva brzo blokiranje rotirajućeg pribora koji sa svoje strane dovodi do prinudnog nekontrolisanog kretanja alata u smeru suprotnom od smera rotacije pribora u trenutku uklješćenja.

Na primer, ako se abrazivni disk ukopa ili uklješće u predmet obrade, ivica diska koja ulazi u tačku uklješćenja može da zaroni u površinu materijala izazivajući izvlačenje ili odskakanje diska. Disk može da odskoči ili ka ili od rukovaoca, što zavisi od smera kretanja diska u trenutku uklješćenja. Pod takvim uslovima, može doći do loma abrazivnih diskova.

Povratni udar je rezultat pogrešnih i/ili nepravilnih radnih procedura ili uslova i može se izbegnuti preduzimanjem odgovarajućih mera predostrožnosti kao što je navedeno u nastavku:

- a) **Čvrsto držite alat, a telo i ruku postavite tako da može izdržati sile povratnog udara. Uvek koristite pomoćnu ručku, ako postoji, radi maksimalne kontrole nad povratnim udarom ili reakcijom na obrtni moment pri pokretanju.** Rukovalac može da kontroliše sile reakcije na obrtni moment ili povratnog udara ako preduzme odgovarajuće mere opreza.
- b) **Nikada ne stavljajte ruku blizu rotirajućeg alata.** Pribor može da napravi povratni udar preko vaše ruke.
- c) **Ne zauzimajte položaj u području kretanja električnog alata u slučaju povratnog**

**udara.** Povratni udar će prinuditi alat da se kreće u smeru koji je suprotan od smera kretanja diska u trenutku uklješćenja.

- d) **Budite naročito pažljivi kada obrađujete uglove, oštre ivice itd. Izbegavajte odskakanje i ukopavanje pribora.** Uglovi, oštre ivice ili odskakanje imaju tendenciju ukopavanja rotirajućeg pribora i mogu da izazovu gubljenje kontrole ili povratni udar.
- e) **Nemojte priključivati testere za rezanje drveta ili drugih materijala.** Takve testere često stvaraju povratni udar i dovode do gubitka kontrole.

### Bezbednosna upozorenja za operacije brušenja i abrazivnog odsecanja

- a) **Koristite samo one tipove diskova koji se preporučuju za vaš električni alat i specijalne štitnike za izabrani disk.** Diskovi za koje električni alat nije dizajniran ne mogu se adekvatno zaštititi i nisu bezbedni.
- b) **Površina brušenja kod diska koji je pritegnut na sredini mora da bude montirana ispod ravni zaštitne usne.** Nepravilno montiran disk koji štrči kroz ravan zaštitne usne ne može da bude adekvatno zaštićen.
- c) **Štitnik se mora sigurno pričvrstiti za električni alat i postaviti tako da pruži maksimalnu bezbednost i da disk na strani rukovaoca bude u što manjoj meri izložen.** Štitnici su pomoćna sredstva za zaštitu rukovaoca od komadića slomljenog diska, slučajnog dodira sa diskom i varnica koje mogu potpaliti odeću.
- d) **Diskovi se moraju koristiti samo za preporučene primene. Na primer: nemojte brusiti stranicom reznog diska.** Abrazivni rezni diskovi su namenjeni za periferijsko brušenje, pa dejstvo bočnih sila na takve diskove može izazvati njihovo lomljenje.
- e) **Za izabrani disk uvek koristite neoštećene prirubnice diskova, odgovarajuće veličine i oblika.** Pravilno izabrane prirubnice diskova podržavaju disk i smanjuju mogućnost loma diska. Prirubnice za rezne diskove mogu se razlikovati od prirubnica za brusne diskove.
- f) **Ne koristite istrošene diskove sa većih električnih alata.** Disk koji je namenjen za veći alat nije podesan za veće brzine manjeg alata i može se rasprsnuti.

## Dodatna bezbednosna upozorenja za operacije abrazivnog odsecanja

- a) **Ne "ometajte" rezni disk i ne primenjujte preveliki pritisak. Ne pokušavajte da napravite previše duboki rez.** Prenaprezanje diska povećava opterećenje i sklonost ka uvrtanju i blokiranju diska u rezu i mogućnosti povratnog udara ili lomljenja diska.
- b) **Ne postavljajte telo u liniju ili za rotirajućeg diska.** Kada se na mestu obrade disk kreće u smeru od vašeg tela, mogući povratni udar može da izazove prinudno kretanje rotirajućeg diska i električnog alata ka vama.
- c) **Ako je disk blokiran ili ako se rezanje prekine iz nekog razloga, isključite električni alat i držite ga bez pomeranja dok se potpuno ne zaustavi. Nikad ne pokušavajte da uklonite rezni disk iz reza dok se disk vrti, jer to može izazvati povratni udar.** Proverite i preduzmite korektivne mere da biste eliminisali razlog blokiranja diska.
- d) **Ne započinjite ponovo rezanje u predmetu obrade. Sačekajte da disk dostigne punu brzinu i pažljivo ponovo udite u rez.** Disk se može blokirati, podići ili izazvati povratni udar ako se električni alat ponovo pokrene u predmetu obrade.
- e) **Poduprite ploče ili bilo koji predimenzionirani radni predmet da biste opasnost od ukleštenja diska i povratnog udara sveli na minimum.** Veliki predmeti imaju tendenciju da se uležu pod sopstvenom težinom. Sredstva za osiguranje se moraju postaviti ispod predmeta obrade, u blizini linije rezanja i u blizini ivice predmeta obrade, sa obe strane diska.
- f) **Budite posebno oprezni kada pravite "izrezivanje džepova" u postojeće zidove ili ostala slepa područja.** Disk koji ulazi u zid može poseći gasni vod ili vodovodne cevi, električne žice ili predmete koji mogu prouzrokovati povratni udar.

## Bezbednosna upozorenja za operacije brušenja brusnim papirom

- a) **Ne koristite predimenzionisani brusni disk. Pridržavajte se preporuka proizvođača pri izboru brusnog papira.**

Veći brusni papir koji štrči izvan podmetača za glačanje može dovesti do zaglavlivanja i kidanja diska ili do povratnog udara.

## Bezbednosna upozorenja za operacije sa žičanom četkom

- a) **Imajte na umu da vlakna ispadaju i prilikom normalnog četkanja. Nemojte da prenaprežete žice primenjujući preveliko opterećenje na četku.** Žičane čekinje mogu lako da prodru kroz tanku odeću i/ili kožu.
- b) **Ako koristite štitnik koji je preporučen za rad sa žičanom četkom, pazite da štitnik ne ometa žičani disk ili četku.** Žičani disk ili četka mogu da povećaju svoj prečnik zbog rada i centrifugalnih sila.

## Dodatna bezbednosna pravila za brusilice

- Montažni navoj pribora mora da odgovara navoju na vretenu brusilice. Za pribore montirane pomoću prirubnice, otvor vretena na priboru mora da odgovara priključnom otvoru na prirubnici. Pribor koji ne odgovara montažnom delu električnog alata biće izbačen iz ravnoteže, jako će vibrirati i može dovesti do gubitka kontrole.
- Površina brušenja kod diska koji je pritegnut na sredini mora da bude montirana ispod ravni zaštitne usne. Nepravilno montiran disk koji štrči kroz ravan zaštitne usne ne može da bude adekvatno zaštićen.



**UPOZORENJE:** Preporučujemo upotrebu FID sklopke sa nominalnom strujom od 30 mA ili niže.

## Preostale opasnosti

I pored primene relevantnih bezbednosnih propisa i implementacije bezbednosnih uređaja, izvesne preostale opasnosti se ne mogu izbeći. To su:

- Slabljenje sluha.
- Opasnost od telesnih povreda zbog letećih opiljaka.
- Opasnost od opekotina zbog zagrevanja pribora u toku rada.
- Opasnost od telesnih povreda zbog duge upotrebe.
- Opasnost od prašine koja potiče od opasnih materija.

## Oznake na alatu

Na alatu se nalaze sledeći piktogrami:



Pre upotrebe pročitajte uputstvo za upotrebu.



Nosite zaštitu za sluh.



Nosite zaštitu za oči.

## POZICIJA DATUMSKE ŠIFRE

Datumska šifra, koja sadrži i godinu proizvodnje, odštampana je na kućištu.

Primer:

2015 XX XX  
Godina proizvodnje

## Sadržaj pakovanja

Ovo pakovanje sadrži:

- 1 Ugaona brusilica
- 1 Štitnik
- 1 Bočna drška
- 1 Prirubna garnitura
- 1 Imbus ključ
- 1 Uputstvo za upotrebu
- *Proverite da li postoje transportna oštećenja na alatu, njegovim delovima ili priboru.*
- *Pre uključivanja treba pažljivo pročitati i razumeti uputstvo.*

## Opis (sl. 1, 2)



**UPOZORENJE:** Nikad ne modifikujte električni alat ili njegove delove. Može doći do oštećenja ili telesne povrede.

- A. Dugme za blokadu vretena
- B. Vreteno
- C. Bočna drška
- D. Prihvatna prirubnica
- E. Navojna prirubnica
- F. Štitnik
- G. Klizni prekidač (DWE4227, DWE4237)
- H. Preklopni prekidač (DWE4233)
  - I. Poluga za blokiranje (DWE4233)
  - J. Poluga za oslobađanje štitnika
- K. Sistem za izbacivanje prašine

## NAMENA

DWE4233, DWE4227 i DWE423 male ugaone brusilice su dizajnirane za profesionalno brušenje, peskarenje, četkanje metalnom žicom ili odsecanje.

**ISKLUČIVO** koristite brusne diskove i brusne lamelne diskove sa centralnim udubljenjem.

**NE** koristite u uslovima vlage ili u prisustvu zapaljivih tečnosti ili gasova.

Ove robusne ugaone brusilice su profesionalni električni alati.

**NE** dozvoljavajte deci da se približe alatu. Nadzor je obavezan ako sa ovim alatom radi neiskusno lice.

- **Mala deca i nemoćni.** Ovaj uređaj nije predviđen za korišćenje od strane malih deca ili nemoćnih lica bez nadzora.
- Ovaj proizvod nije namenjen da ga koriste lica (uključujući i decu) sa ograničenim fizičkim, senzoričkim ili mentalnim sposobnostima, ili neobučene ili neiskusne osobe, osim ako su pod nadzorom ili su dobile uputstva o upotrebi uređaja od osobe koja je zadužena za njihovu bezbednost. Deca se uvek moraju nadzirati kako ne bi ostala sama sa proizvodom.

## Antivibraciona bočna drška

Antivibraciona bočna drška nudi dodatnu udobnost amortizujući vibracije koje stvara alat.

## Sistem izbacivanja prašine (sl. 1)

Sistem izbacivanja prašine (K) sprečava nagomilavanje prašine oko štitnika i ulaza motora, a količinu prašine koja ulazi u kućište motora svodi na najmanju meru.

## Funkcija mekog starta

Funkcija mekog starta omogućava postepeno povećanje brzine kako bi se izbeglo trzanje pri pokretanju. Ova funkcija je naročito korisna kada se radi u ograničenim prostorima.

## Bez napona

Funkcija bez napona zaustavlja brusilicu od ponovnog pokretanja bez ponovnog pritiska na prekidaču ako postoji prekid u električnom napajanju.

## Elektronska spojnica

### DWE4227

Elektronska spojnica za ograničenje obrtnog momenta smanjuje maksimalnu reakciju na obrtni moment koja deluje na rukovaoca u slučaju da se disk zaglavi. Ova funkcija takođe sprečava blokiranje alatnog pribora i električnog motora. Kvačilo za ograničenje obrtnog momenta je fabrički podešeno i ne može se podešavati.

## Električna bezbednost

Električni motor je projektovan samo za jedan napon. Uvek proverite da li napon izvora napajanja odgovara naponu na natpisnoj pločici uređaja.



Vaš DeWALT alat je dvostruko izolovan u skladu sa EN 60745; zato nije potreban kabl za uzemljenje.

U slučaju da se kabl ošteti, mora se zameniti specijalnim kablom koji se može nabaviti preko DeWALT servisne mreže.

## Zamena utikača (samo Velika Britanija i Irska)

Ako treba namestiti novi mrežni utikač:

- Bezbedno zbrinite stari utikač.
- Braon provodnik povežite na kontakt za fazu u novom utikaču.
- Povežite plavi provodnik na neutralni kontakt.



**UPOZORENJE:** Ne treba povezivati kontakt za uzemljenje.

Pratite uputstva koja se isporučuju uz utikače dobrog kvaliteta. Preporučeni osigurač: 13 A.

## Korišćenje produžnog kabla

Ako je potreban produžni kabl, koristite odobreni 3-žilni produžni kabl koji je podesan za ulaznu snagu ovog alata (pogledajte **Tehnički podaci**). Minimalni poprečni presek provodnika je 1,5 mm<sup>2</sup>; maksimalna dužina je 30 m.

Ako koristite kablovski kotur, uvek potpuno odmotajte kabl.

## MONTAŽA I PODEŠAVANJA



**UPOZORENJE:** Radi smanjenja opasnosti od povreda, isključite uređaj i izvucite utikač alata iz izvora napajanja pre bilo kakvih podešavanja ili uklanjanja/postavljanja priključaka ili pribora. Pre ponovnog uključivanja alata, pritisnite i pustite okidač da biste bili sigurni da je alat isključen.

## Pričvršćivanje bočne drške (sl. 2)



**UPOZORENJE:** Pre korišćenja alata proverite da li je ručka sigurno učvršćena.

Čvrsto pritegnite bočnu ručku (C) u jednom od otvora sa obe strane kućišta alata. Bočnu dršku treba uvek koristiti radi održavanje kontrole nad alatom.

## Pribor i priključci

Važno je da se sa priborom brusilice koriste pravilni štitnici, podmetači i prirubnice. Pogledajte tabelu na kraju ovog odeljka za informacije o izboru pravilnog pribora.

**NAPOMENA:** Brušenje ivica može se vršiti pomoću diska tipa 27 koji je konstruisan i određen za tu namenu.



**UPOZORENJE:** Pribor mora da bude predviđen najmanje za brzinu preporučenu na nalepnici sa upozorenjem koja se nalazi na alatu. Diskovi i drugi pribori koji se kreću brže od nominalne brzine pribora mogu da prsnu i izazovu povredu. Navoj pribora mora da ima navojnu glavčinu M14. Svaki pribor bez navoja mora da ima priključnu rupu od 22 mm. Ako je nema, možda je dizajniran za cirkularnu testeru i ne treba da se koristi. Koristiti samo pribor koji je naveden u tabeli na kraju ovog odeljka. Deklarisane vrednosti pribora moraju da budu veće od vrednosti navedene na natpisnoj pločici alata kao minimalna brzina diska.

## Montažni štitnici



**UPOZORENJE:** Radi smanjenja opasnosti od povreda, isključite uređaj i izvucite utikač alata iz izvora napajanja pre bilo kakvih podešavanja ili uklanjanja/postavljanja priključaka ili pribora. Pre ponovnog uključivanja alata, pritisnite i pustite okidač da biste bili sigurni da je alat isključen.



**UPOZORENJE:** Sa ovom brusilicom moraju da se koriste štitnici.

Prilikom korišćenja brusilice DWE4233 ili DWE4237 za sečenje metala ili građevinskih materijala MORA da se koristi štitnik tipa 1. Štitnici tipa 1 se mogu nabaviti kod distributera kompanije DeWALT uz doplatu.

**NAPOMENA:** Pogledajte **Tabelu pribora za brušenje i rezanje** na kraju ovog odeljka u kojoj su navedeni pribori koji se mogu koristiti sa ovim brusilicama.



## MONTIRANJE I SKIDANJE ONE-TOUCH ŠTITNIKA (SL. 3)

**NAPOMENA:** Ako je vaša brusilica isporučena sa One-Touch štitnikom bez ključa, pobrinite se da zavrtanj, poluga i opruga budu pravilno postavljeni pre montiranja štitnika.

1. Pritisnite polugu za oslobađanje štitnika (J).
2. Držeći polugu za oslobađanje štitnika u otvorenom položaju, poravnajte vođice (M) na štitniku sa žlebovima (N) na kućištu alata.
3. Držeći polugu za oslobađanje štitnika u otvorenom položaju, pritisnite štitnik naniže dok se vođice ne uglave na mesto i zaokrenite ih u žlebu na glavčini kućišta alata. Pustite polugu za oslobađanje štitnika.
4. Sa vretenom okrenutim prema rukovaocu, rotirajte štitnik u smeru kazaljke na satu u željeni radni položaj. Telo štitnika treba da bude postavljeno između vretena i rukovaoca za obezbeđivanje maksimalne zaštite rukovaoca.
5. Štitnik može da se rotira u smeru kazaljke na satu da bi se lakše prilagodio. Konstrukcija štitnika omogućava rotiranje štitnika i podešavanje okretanjem štitnika udesno jednim pokretom. Za okretanje štitnika ne morate da pritisnete polugu. Poluga se samo koristi za skidanje štitnika. Štitnik može da se premešta u suprotnom smeru spuštanjem poluge za oslobađanje štitnika. **NAPOMENA:** Poluga za oslobađanje štitnika treba da se uglati u jednu od rupa za poravnanje (O) na regulatoru štitnika. Na taj način se obezbeđuje učvršćivanje štitnika.
6. Za skidanje štitnika, postupite obrnuto uklonili štitnik, pratite korake 1–3 ovog postupka ali obrnutim redosledom.

## Postavljanje i uklanjanje brusnog ili reznog diska (sl. 1, 4, 5)



**UPOZORENJE:** Ne koristite oštećeni disk.

1. Postavite alat na sto tako da štitnik (F) bude okrenut naviše.
2. Pravilno nameštite prihvatnu prirubnicu (D) na vreteno (B) (sl. 4).
3. Postavite disk (P) na prihvatnu prirubnicu (D). Kada nameštate disk sa izdignutim centrom, pobrinite se da izdignuti centar (Q) bude okrenut prema prihvatnoj prirubnici (D).

4. Navijte prirubnicu sa navojem (E) na vreteno (B) (sl. 5):
  - a. Prsten prirubnice sa navojem (E) mora da bude okrenut prema disku kada se postavlja brusni disk (sl. 5A);
  - b. Prsten prirubnice sa navojem (E) mora da bude okrenut od diska kada se postavlja rezni disk (sl. 5B).
5. Pritisnite dugme za blokadu vretena (A) i rotirajte vreteno (B) dok se ne zaključa u svoj položaj.
6. Pritegnite prirubnicu sa navojem (E) pomoću imbus ključa (S) ili zatezača sa dva trna.
7. Pustite dugme za blokadu vretena.
8. Za uklanjanje diska, olabavite prirubnicu sa navojem (E) pomoću imbus ključa (S) ili zatezača sa dva trna.

**NAPOMENA:** Brušenje ivica se može vršiti pomoću diska tipa 27 koje je konstruisan i određen za tu namenu; diskovi debljine 6 mm su konstruisani za brušenje površina, dok su diskovi od 3 mm konstruisani za brušenje ivica. Rezanje može da se vrši korišćenjem reznog diska i štitnika tipa 1.

## Montiranje žičanih četki i žičanih diskova

Žičane četke i žičane diskove montirajte direktno na navojno vreteno bez korišćenja prirubnica. Koristite samo žičane četke i žičane diskove koji imaju navojnu glavčinu M14. Prilikom upotrebe žičanih četki i diskova potreban je štitnik tipa 27.



**OPREZ:** Nosite radne rukavice dok radite sa žičanim četkama i diskovima. Oni mogu postati oštri.



**OPREZ:** Disk ili četka ne smeju da dodiruju štitnik kada je montiran ili tokom upotrebe. Mogu nastati nevidljiva oštećenja na priboru, prouzrokujući raspadanje žica od diska ili konusa.

1. Navijte rukom disk na vreteno.
2. Pritisnite taster za blokadu vretena i koristite ključ na glavčini žičanog diska ili četke za pritezanje diska.
3. Za skidanje diska postupite obrnuto od gore navedenog postupka.

**NAOPMENA:** Ako glavčinu diska ne postavite pravilno pre uključivanja alata, onda to može dovesti do oštećenja alata ili diska.



## Postavljanje i uklanjanje podmetača / brusnog papira (sl. 1, 6)

1. Alat položite na sto ili na ravnu površinu tako da štitnik bude okrenut na gore.
2. Uklonite prihvatnu prirubnicu (D).
3. Pravilno postavite gumeni podmetač na vreteno (B).
4. Brusni papir postavite na gumeni podmetač.
5. Dok držite pritisnutim dugme za blokadu vretena (A), navijte steznu navrtku (R) na vreteno, navodeći ispučen deo na steznoj navrtki u sredini diska za brušenje i gumenog podmetača.
6. Pritegnite steznu navrtku sa navojem (R) pomoću imbus ključa ili zatezača sa dva trna.
7. Pustite dugme za blokadu vretena.
8. Za uklanjanje gumenog podmetača, olabavite steznu navrtku sa navojem (R) pomoću priloženog imbus ključa ili zatezača sa dva trna.

## Postavljanje lončaste žičane četke

Lončastu žičanu četku navrtite direktno na vreteno bez korišćenja odstojnika i prirubnice sa navojem.

## Pre radova

- Montirajte štitnik i odgovarajući brusni ili rezni disk. Ne koristite brusne ili rezne diskove koji su previše istrošeni.
- Pobrinite se da unutrašnja i spoljašnja prirubnica budu pravilno montirane. Pratite uputstva koja su data u **Tabeli pribora za brušenje i rezanje**.
- Proverite da li brusni ili rezni disk rotiraju u smeru strelica na priboru i alatu.
- Ne koristite oštećeni pribor. Pre svake upotrebe prekontrolišite pribor, na primer, abrazivne diskove na listanje i naprsline, podmetače na naprsline, habanje ili preterano trošenje, žičanu četku na labave ili naprsle čekinje. Ako električni alat ili pribor padnu, proverite da li su oštećeni i instalirajte neoštećeni pribor. Pošto prekontrolišete i instalirate pribor, prisutni posmatrači i vi sami treba da se sklonite od ravni rotirajućeg pribora, a električni alat prvo pustite da radi sa maksimalnom brzinom praznog hoda oko jedan minut. Oštećeni pribor bi se normalno polomio tokom ovog vremena testiranja.

## RUKOVANJE

### Uputstvo za upotrebu



**UPOZORENJE:** Uvek vodite računa o bezbednosnim merama i primenljivim propisima.



**UPOZORENJE:** Radi smanjenja opasnosti od povreda, isključite uređaj i izvucite utikač alata iz izvora napajanja pre bilo kakvih podešavanja ili uklanjanja/postavljanja priključaka ili pribora. Pre ponovnog uključivanja alata, pritisnite i pustite okidač da biste bili sigurni da je alat isključen.



**UPOZORENJE:**

- Proverite i osigurajte da svi materijali koje treba brusiti ili seći budu bezbedno osigurani na mestu.
- Osigurajte i poduprite predmet obrade. Koristite stezaljke ili stege za držanje i podupiranje predmeta obrade na stabilnoj platformi. Važno je bezbedno pritegnuti i zadržati predmet obrade da bi se sprečilo njegovo pomeranje i gubitak kontrole. Pomeranje predmeta obrade ili gubitak kontrole može dovesti do opasnosti i prouzrokovati lične povrede.
- Poduprite ploče ili bilo koji predimenzionirani predmet obrade da biste opasnost od uklještenja diska i povratnog udara sveli na minimum. Veliki predmeti imaju tendenciju da se uležu pod sopstvenom težinom. Sredstva za osiguranje se moraju postaviti ispod predmeta obrade, u blizini linije rezanja i u blizini ivice predmeta obrade, sa obe strane diska.
- Uvek nosite odgovarajuće radne rukavice dok radite sa ovim alatom.
- Alat se zagreva tokom upotrebe.
- Primenjujte samo blagi pritisak na alat. Ne primenjujte bočni pritisak na disk.
- Montirajte štitnik i odgovarajući brusni ili rezni disk. Ne koristite brusni ili rezni disk koji je previše istrošen.

- *Pobrinite se da unutrašnja i spoljašnja prirubnica budu pravilno montirane.*
- *Proverite da li brusni ili rezni disk rotiraju u smeru strelica na priboru i alatu.*
- *Izbegavajte preopterećenje. U slučaju da se alat zagreje, pustite ga da radi nekoliko minuta bez opterećenja da bi se ohladio pribor. Ne dodirujte pribor dok se ne ohladi. Diskovi se zagrevaju tokom upotrebe.*
- *Nikad ne radite sa brusnim konusom ako nije postavljen odgovarajući štitičnik.*
- *Ne koristite električni alat sa stalkom za rezanje.*
- *Nikad ne koristite upijače zajedno sa spojenim abrazivnim proizvodima.*
- *Imajte na umu da disk nastavlja sa rotiranjem nakon isključivanja alata.*

## Pravilan položaj ruke (sl. 7)



**UPOZORENJE:** Radi smanjenja opasnosti od ozbiljnih telesnih povreda, **UVEK** primenjujte pravilan položaj ruke kao što je pokazano na slici.



**UPOZORENJE:** Radi smanjenja opasnosti od ozbiljnih telesnih povreda, **UVEK** sigurno držite alat i budite pripravi za iznenadnu reakciju.

Pravilan položaj ruke znači da jednom rukom treba uhvatiti bočnu dršku (C), a drugu ruku postaviti na kućište alata, kao što je pokazano na slici 7.

## Prekidači



**OPREZ:** Držite bočnu dršku u kućište alata čvrsto za održavanje kontrole nad alatom prilikom pokretanja i tokom upotrebe i dok se disk ili pribor potpuno ne zaustavi. Pre nego što odložite alat, uverite se da se disk kompletno zaustavio.

**NAPOMENA:** Da bi se smanjilo neočekivano kretanje alata, nemojte uključivati ili isključivati alat dok je pod opterećenjem. Dozvolite da brusilica postigne punu brzinu pre nego što dodirne radnu površinu. Podignite alat sa radne površine pre nego što ga isključite. Sačekajte da alat prestane sa rotiranjem pre njegovog odlaganja.

## KLIZNI PREKIDAČ (SL. 3) DWE4227, DWE4237



**UPOZORENJE:** Pre nego što povežete alat na izvor napajanja, pobrinite se da je klizni prekidač u isključenom položaju tako što ćete pritisnuti zadnji deo prekidača i pustiti ga. Pobrinite se da klizni prekidač bude u isključenom položaju, kao što je opisano gore, posle bilo kakvog prekida u napajanju alata, na primer zbog aktiviranja sklopke usled kvara uzemljenja, reagovanja osigurača, slučajnog izvlačenja utikača iz utičnice ili nestanka struje. Ako je klizni prekidač zaključan u uključenom položaju kada se priključi na napajanje, doći će do iznenadnog pokretanja alata.

Da pokrenete alat, pomerite klizni prekidač za uključivanje i isključivanje (G) prema prednjem delu alata. Da biste zaustavili alat, pustite klizni prekidač za uključivanje i isključivanje.

Za neprekidan rad, pomerite prekidač prema prednjem delu alata i pritisnite prednji deo prekidača nadole. Da biste zaustavili alat dok radi u neprekidnom režimu rada, pritisnite zadnji deo kliznog prekidača i pustite.

## PREKLOPNI PREKIDAČ ZA UKLJUČIVANJE I ISKLJUČIVANJE (SL. 1) DWE4233

1. Da biste uključili alat, polugu za zaključavanje u isključenom položaju (I) gurnite prema zadnjem delu alata, zatim pritisnite prekladni prekidač (H). Alat će raditi dok je prekidač pritisnut.
2. Da isključite alat, pustite prekladni prekidač za uključivanje i isključivanje.

## Blokada vretena (sl. 2)

Blokada vretena (A) služi da spreči rotiranje vretena prilikom nameštanja ili skidanja diskova. Blokadu vretena aktivirajte samo ako je alat isključen, odvojen od napona napajanja i potpuno zaustavljen.

**NAOPMENA:** Da bi se smanjila opasnost od oštećenja alata, ne aktivirajte blokadu vretena dok alat radi. Doći će do oštećenja alata, a pričvršćeni pribor može da odleti i izazove povredu.

Da biste aktivirali blokadu, pritisnite dugme za blokadu vretena i okrećite vreteno dok je to moguće.

## Korišćenje diskova za brušenje sa udubljenim centrom

### BRUŠENJE POVRŠINA SA DISKOVIMA ZA BRUŠENJE

1. Dozvolite da alat postigne krajnju brzinu pre nego što alat prinesete radnoj površini.
2. Primenjujte minimalni pritisak na radnu površinu, tako da alat nastavlja da radi pri visokoj brzini. Tempo brušenja je najbolji kada alat radi pri visokoj brzini.
3. Održavajte ugao od 20° do 30° između alata i radne površine.
4. Pomerajte neprekidno alat napred i nazad da biste izbegli udubljenja na radnoj površini.
5. Pomerite alat od radne površine pre nego što ga isključite. Sačekajte da alat prestane sa rotiranjem pre njegovog odlaganja.

### BRUŠENJE IVICE SA DISKOVIMA ZA BRUŠENJE



**UPOZORENJE:** Diskovi koji se koriste za rezanje i brušenje ivica mogu da se polome ili odskočiti unazad ako se saviju ili uviju dok se alat koristi za rezanje ili dubinsko brušenje. Da bi se smanjio rizik od ozbiljnih povreda, ograničite upotrebu ovih diskova sa standardnim štitnikom tipa 27 za plitko rezanje i urezivanje (manje od 13 mm [1/2"] u dubini). Otvorena strana štitnika mora da bude okrenuta tako da je udaljena od operatera. Za dubinsko rezanje sa diskom za odsecanje koristite zatvoreni štitnik tipa 1. Pogledajte Tabelu pribora za brušenje i rezanje na kraju ovog odeljka u kojoj su navedeni pribori koji se mogu koristiti sa ovim brusilicama.

1. Dozvolite da alat postigne krajnju brzinu pre nego što alat prinesete radnoj površini.
2. Primenjujte minimalni pritisak na radnu površinu, tako da alat nastavlja da radi pri visokoj brzini. Tempo brušenja je najbolji kada alat radi pri visokoj brzini.
3. Pozicionirajte se tako da je otvorena donja strana diska okrenuta udaljeno od vas.
4. Čim započnete rezanje i napravili ste urez u radnom materijalu, nemojte menjati ugao rezanja. Menjanjem ugla prouzrokuje savijanje diska i možete prouzrokovati lomljenje diska. Diskovi za brušenje ivica nisu konstruisani da izdrže bočni pritisak prouzrokovan savijanjem.

5. Podignite alat od radne površine pre nego što ga isključite. Sačekajte da alat prestane sa rotiranjem pre njegovog odlaganja.



**UPOZORENJE:** Ne koristite diskove za brušenje ivica/rezanje za površinsko brušenje, jer ovi diskovi nisu konstruisani za bočne pritiske koje postoje prilikom površinskog brušenja. Može nastati lomljenje diska i ozbiljne lične povrede.

## Montiranje žičanih četki sa konusom i žičanih diska

Žičani diskovi i četke se mogu koristiti za odstranjivanje rđe, ljuske i boje, i za ravnjanje neravnih površina.

**NAPOMENA:** Pogledajte *Mere opreza koje treba preduzeti tokom brušenja boje žicom*.

1. Dozvolite da alat postigne krajnju brzinu pre nego što alat prinesete radnoj površini.
2. Primenjujte minimalni pritisak na radnu površinu, tako da alat nastavlja da radi pri visokoj brzini. Tempo odstranjivanje materijala je najbolji kada alat radi pri visokoj brzini.
3. Održavajte ugao od 5° do 10° između alata i radne površine za brušenje konusom sa žicom.
4. Održavajte kontakt između ivice diska i radne površine sa žičnim diskom.
5. Pomerajte neprekidno alat napred i nazad da biste izbegli udubljenja na radnoj površini. Ako dozvolite da alat stoji na radnoj površini bez pomeranja ili pomeranja alata kružnim pokretima prouzrokuje paljenje ili mrlje na radnoj površini.
6. Podignite alat od radne površine pre nego što ga isključite. Sačekajte da alat prestane sa rotiranjem pre njegovog odlaganja.



**OPREZ:** Koristite dodatnu opreznost kada radite preko ivice, jer možete doživeti iznenadno oštro kretanje brusilice.

## Korišćenje reznih diskova



**UPOZORENJE:** Ne koristite diskove za brušenje ivica/rezanje za površinsko brušenje, jer ovi diskovi nisu konstruisani za bočne pritiske koje postoje prilikom površinskog brušenja. Može nastati lomljenje diska i lične povrede.

1. Dozvolite da alat postigne krajnju brzinu pre nego što alat prinesete radnoj površini.

2. Primenjujte minimalni pritisak na radnu površinu, tako da alat nastavlja da radi pri visokoj brzini. Tempo rezanja je najbolji kada alat radi pri visokoj brzini.
3. Čim započnete rezanje i napravili ste urez u radnom materijalu, nemojte menjati ugao rezanja. Menjanjem ugla prouzrokuje savijanje diska i možete prouzrokovati lomljenje diska.
4. Pomerite alat od radne površine pre nego što ga isključite. Sačekajte da alat prestane sa rotiranjem pre njegovog odlaganja.

## Mere opreza koje treba preduzeti tokom brušenja boje žicom

1. Brušenje boje na bazi olova se **PREPORUČUJE** zbog otežane kontrole kontaminirane prašine. Najveća opasnost od trovanja olovom preči deci i trudnicama.
2. Pošto je bez hemijske analize teško ustanoviti da li boja sadrži olovo ili ne, preporučujemo da se držite sledećih mera predostrožnosti pri brušenju žicom bilo kakve boje:

### Lična bezbednost

1. Deca ili trudnice ne smeju stupati u radno područje na kome se vrši odstranjivanje boje dok se potpuno ne očisti.
2. Sve osobe koje ulaze u radno područje treba da nose masku za prašinu ili respirator. Filter treba menjati svakodnevno ili kadgod je disanje otežano.

**NAPOMENA:** Treba koristiti samo maske koje su pogodne za rad sa olovnom bojom i isparenjima. Obične maske za bojenje ne pružaju tu vrstu zaštite. U prodavnici alata potražite odgovarajuću masku za pravilnu respiratornu zaštitu.

3. U radnom području se ne sme JESTI, PITI ili PUŠITI kako bi se sprečio unos kontaminiranih čestica boje. Radnici treba da se operu i očiste PRE uzimanja hrane i pića, ili pušenja. Hrana, pića ili cigarete se ne smeju ostavljati u radnom području gde prašina može da se nataloži po njima.

### Ekološka bezbednost

1. Boju treba ukloniti na takav način da se stvorena količina prašine svede na najmanju meru.
2. Područja gde se vrši uklanjanje boje treba da budu zatvorena pomoću plastičnih folija debljine 4 mikrona.

3. Brušenje treba vršiti na način kojim se smanjuje izbacivanje prašine od boje van radnog područja.

### Čišćenje i odlaganje u otpad

1. Sve površine u radnom području treba svakodnevno usisavati i temeljno čistiti tokom trajanja projekta brušenja žicom. Filter-kese za usisivač treba često menjati.
2. Plastični pokrivači treba da se sakupe i odlože zajedno sa česticama prašine ili drugim otpadom. Njih treba staviti u zapečaćene kutije za otpad i zbrinuti kroz redovan rad komunalne službe.

Tokom čišćenja, decu i trudnice treba udaljiti iz neposrednog radnog područja.

3. Sve igračke, nameštaj koji može da se pere i stvari koje koriste deca treba da se temeljno operu pre nego što se ponovo upotrebe.

## Obrada metala

Kada alat koristite za obradu metala, pobrinite se da je postavljena FID zaštitna sklopka za zaštitu od struje u slučaju kvara kako bi se izbegle opasnosti koje može da izazove metalna prašina.

U slučaju da FID sklopka isključuje napajanje, odnesite alat u ovlašćeni DeWALT servis.



**UPOZORENJE:** U ekstremnim radnim uslovima, prilikom obrade metala može da se akumulira provodna prašina unutar kućišta uređaja. To može da dovede do slabljenja zaštitne izolacije uređaja i opasnosti od električnog udara.

Da bi se izbeglo nagomilavanje metalne prašine unutar uređaja, preporučujemo svakodnevno čišćenje ventilacionih otvora. Pogledajte deo **Održavanje**.

## Rezanje metala

Prilikom rezanja, radite postepeno i prilagođeno materijalu koji se reže. Nemojte da vršite pritisak na rezni disk, nemojte naginjati ili njihati mašinu.

Nemojte da smanjujete brzinu reznih diskova u toku rada primenom bočnog pritiska.

Mašina mora uvek da radi sa pokretima brušenja. U suprotnom, postoji opasnost da nekontrolisano odskoči iz reza.

Prilikom rezanja profila i četvrtastih letvi, najbolje je početi od strane sa najmanjim poprečnim presekom.

## Grubo brušenje

**Nikad ne koristite rezni disk za grubo brušenje.**

**Uvek koristite štitnik tipa 27.**

Najbolji rezultati grubog brušenja se postižu kada je mašina podešena na ugao od 30° do 40°. Mašinu pomerajte napred-nazad uz umereni pritisak. Na taj način se predmet obrade neće zagrejati, neće izgubiti boju i neće doći do stvaranja udubljenja.

## Rezanje kamena i zida

**Mašina sme da se koristi samo za suvo rezanje. Za rezanje kamena, najbolje je koristiti dijamantski rezni disk. Rukujte mašinom samo sa dodatnom maskom za zaštitu od prašine.**

## Savet za rad

**Budite pažljivi dok isecate kanale u strukturalnim zidovima.** Kanali u strukturalnim zidovima podležu propisima specifičnim za datu zemlju. Sledeće propise treba uzeti u obzir u svim okolnostima. Pre početka rada posavetujte se sa odgovornim inženjerom, arhitektom ili građevinskim nadzornim organom.

## Korišćenje brusnih lamelnih diskova



**UPOZORENJE: Stvaranje metalne prašine.** Pri obimnoj upotrebi brusnih lamelnih diskova za obradu metala postoji povećan rizik od električnog udara. Da biste smanjili taj rizik, pre upotrebe instalirajte FID sklopku i svakodnevno čistite ventilacione otvore pomoću komprimovanog vazduha u skladu sa dole navedenim uputstvima za održavanje.

## ODRŽAVANJE

Vaš DeWALT alat je dizajniran za rad u dužem vremenskom periodu sa minimalnim zahtevima u pogledu održavanja. Kontinuirani zadovoljavajući rad zavisi od pravilnog održavanja alata i redovnog čišćenja.



**UPOZORENJE: Radi smanjenja opasnosti od povreda, isključite uređaj i izvucite utikač alata iz izvora napajanja pre bilo kakvih podešavanja ili uklanjanja/postavljanja priključaka ili pribora.** Pre ponovnog uključivanja alata, pritisnite i pustite okidač da biste bili sigurni da je alat isključen.

## Četkice

Motor će se automatski isključiti ukazujući na to da su ugljenične četkice skoro istrošene i da alat treba servisirati. Korisnik ne može da servisira ugljenične četkice. Odnosite alat u ovlašćeni DeWALT servis.



## Podmazivanje

Vaš električni alat ne zahteva dodatno podmazivanje.



## Čišćenje



**UPOZORENJE:** Suvim vazduhom izduvavajte prašinu iz glavnog kućišta i iz ventilacionih otvora zavisno od sakupljanja prašine. Nosite odobrenu zaštitu za oči i odobrenu zaštitu od prašine pri obavljanju ovog postupka.



**UPOZORENJE:** Nikad ne koristite rastvarače ili druga agresivna hemijska sredstva za čišćenje nemetalnih delova alata. Te hemikalije mogu da oslabe materijale koji se koriste za nemetalne delove. Koristite samo krpu koja je navlažena vodom i blagu sapunicu. Nikad nemojte dozvoliti da voda proдре u alat; nikad ne uranjajte bilo koji deo alata u tečnost.

## Opciona dodatna oprema i pribor



**UPOZORENJE:** S obzirom da dodatna oprema i pribor, osim onih koje nudi DeWALT, nisu bili testirani sa ovim proizvodom, korišćenje takvih pribora i dodatne opreme sa ovim alatom bi moglo biti opasno. Da bi se smanjila opasnost od povreda, sa ovim proizvodom treba koristiti samo pribor i dodatnu opremu koje je preporučio DeWALT.

Za više informacija o prikladnim priborima obratite se vašem distributeru.

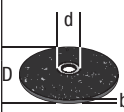
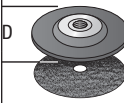
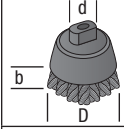
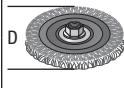
	Maks. [mm]		[mm]	Min. rotacija [min. <sup>-1</sup> ]	Periferijska brzina [m/s]	Dužina navojnog otvora [mm]
	D	b	d			
	115	6	22,23	11 500	80	-
	125	6	22,23	11 500	80	-
	115	-	-	11 500	80	-
	125	-	-	11 500	80	-
	75	30	M14	11 500	45	20,0
	115	12	M14	11 500	80	20,0
	125	12	M14	11 500	80	20,0

ovlašćenog servisa. Alternativno, listu ovlašćenih DEWALT serviseru i potpune informacije o našim uslugama za rezervne delove i kontakte naći ćete na internetu, na adresi: [www.2helpU.com](http://www.2helpU.com).

## Zaštita životne sredine



Odvojeno sakupljanje. Ovaj proizvod ne sme da se odlaže zajedno sa običnim kućnim smećem.

Ukoliko jednog dana ustanovite da vaš DEWALT proizvod treba da se zameni ili ako vam više nije potreban, ne odlažite ga sa kućnim smećem. Ovaj proizvod odložite kao poseban otpad.



Odvojeno sakupljanje dotrajalih proizvoda i pakovanja omogućava reciklažu i ponovnu upotrebu materijala. Ponovna upotreba recikliranih materijala pomaže u sprečavanju zagađivanja životne sredine i smanjuje potražnju za sirovinama.











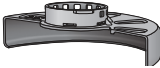

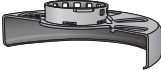

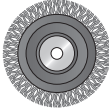

Lokalnim regulativama može biti propisano posebno sakupljanje električnih proizvoda iz domaćinstava, na opštinskim deponijama ili kod prodavca kod koga ste kupili novi proizvod.

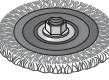
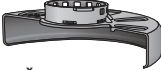
DEWALT obezbeđuje mogućnost za sakupljanje i reciklažu DEWALT proizvoda na kraju njihovog životnog veka. Da biste iskoristili prednost ove usluge, svoj proizvod vratite bilo kom ovlašćenom serviseru koji će izvršiti odvojeno sakupljanje ovih proizvoda umesto vas.

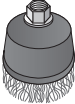
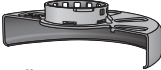

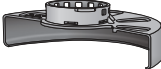





Kontaktirajte lokalno DEWALT predstavništvo putem adrese koja je navedena u ovom uputstvu da biste saznali lokaciju vama najbližeg

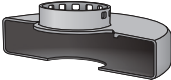

## TABELA PRIBORA ZA BRUŠENJE I REZANJE

Tip štitnika	Pribor	Opis	Kako se montira štitnik
 <p style="text-align: center;"><b>ŠTITNIK TIP 27</b></p>		Brusni disk sa udubljenim centrom	 <p style="text-align: center;">Štitnik, tip 27</p>
		Brusni lamelni disk	 <p style="text-align: center;">Prihvatna priborica</p>  
		Žičani disk	<p style="text-align: center;">tip 27, disk sa udubljenim centrom</p>  <p style="text-align: center;">Stezna navrtka sa navojem</p>
		Žičani diskovi sa navojnom navrtkom	 <p style="text-align: center;">Štitnik, tip 27</p>  <p style="text-align: center;">Žičani disk</p>
		Konusna četka navojnom navrtkom	 <p style="text-align: center;">Štitnik, tip 27</p>  <p style="text-align: center;">Žičana četka</p>
		Podmetač / brusni papir	 <p style="text-align: center;">Štitnik, tip 27</p>  <p style="text-align: center;">Gumeni podmetač</p>  <p style="text-align: center;">Brusni disk</p>  <p style="text-align: center;">Stezna navrtka sa navojem</p>

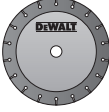
## TABELA PRIBORA ZA BRUŠENJE I REZANJE (nastavak)

Tip štitnika	Pribor	Opis	Kako se montira štitnik
 <p>ŠTITNIK TIP 1</p>		Rezni disk za kamen, zalepljen	 <p>Štitnik, tip 1</p>
		Rezni disk za metal, zalepljen	 <p>Prihvatna prirubnica</p>
 <p>ŠTITNIK TIP 1</p> <p>ILI</p>  <p>ŠTITNIK TIP 27</p>		Dijamantni rezni diskovi	 <p>Rezni disk</p>  <p>Stezna navrtka sa navojem</p>

# МАЛИ АГОЛНИ БРУСИЛКИ

## DWE4233, DWE4227, DWE4237

### Ви честитаме!

Избравте алатка од DeWALT. Годините на искуство, темелниот развој на производи и иновативноста го прават DeWALT еден од најдоверливите партнери на корисниците на професионални електрични алатки.

### Технички податоци

		DWE4233	DWE4227	DWE4237
Напон	$V_{\text{наизменична}}$ струја	230	230	230
Тип		1	1	1
Влезна моќност	W	1 400	1 200	1 400
Брзина без оптоварување/декларирана брзина	$\text{min}^{-1}$	11 500	11 500	11 500
Дијаметар на тркалото	mm	125	125	125
Дебелина на тркало (максимална)	mm	6,0	6,0	6,0
Дијаметар на вретеното		M14	M14	M14
Должина на вретеното	mm	18,5	18,5	18,5
Тежина	kg	1,85*	1,85*	1,85*

\* тежината е со монтирана странична рачка и штитник

Вкупна вредност на врева и вибрации (векторска сума по три оски) спрема EN 60745-2-3:

$L_{\text{РА}}$ (ниво на звучен притисок на емисија)	dB(A)	92,0	92,0	92,0
$L_{\text{WA}}$ (ниво на звучна моќност)	dB(A)	103,0	103,0	103,0
K (отстапување за дадено ниво на звук)	dB(A)	3	3	3

#### Површинско брусее

Вредност на емисијата на вибрации $a_{h,AG} =$	$\text{m/s}^2$	8,3	8,3	8,3
Отстапување K =	$\text{m/s}^2$	1,5	1,5	1,5

#### Шмирглање со диск

Вредност на емисијата на вибрации $a_{h,DS} =$	$\text{m/s}^2$	3,0	3,0	3,0
Отстапување K =	$\text{m/s}^2$	1,5	1,5	1,5



**ВНИМАНИЕ:** Работење со метална четка или со абразивно сечење може да доведе до различни нивоа на вибрации!

Нивото на емисија на вибрации дадено во оваа табела е измерено во склад со стандардизираниот тест даден во EN 60745 и може да се употребува за споредување на една алатка со друга. Може да се употребува за прелиминарна проценка на изложеност на вибрации.

употребува за други намени, со други додатоци или лошо се одржува, емисијата на вибрации може да се разликува. Ова може значително да го зголеми нивото на изложеност на вибрации во текот на целокупниот период на работа.



#### ПРЕДУПРЕДУВАЊЕ:

Декларираното ниво на емисија на вибрации е за главните режими на работа на алатката. Меѓутоа, доколку алатката се

Проценката на нивото на изложеност на вибрации исто така треба за го земе во предвид времето кога алатката

е исклучена или кога е вклучена но со неа не се извршува работа. Ова може значително да го намали нивото на изложеност на вибрации во текот на целокупниот период на работа.

За да се заштити работникот од последиците на вибрации, треба да се препознаат дополнителни мерки за безбедност како што се: одржување на алатката и додатоците, затоплување на рацете, организација на работните задачи.

**Осигурувачи:**

Европа	Алатки за 230 V	Потребен е осигурувач од 10 ампери на електричниот вод
Велика Британија и Ирска	Алатки за 230 V	Потребен е осигурувач од 13 ампери во приклучокот за струја

**Дефиниции: Насоки за безбедна употреба**

Долунаведените дефиниции го опишуваат нивото на сериозност на секој сигнален збор. Ве молиме да го прочитате упатството и да обрнете внимание на овие симболи.



**ОПАСНОСТ:** Означува ситуација на непосредна опасност која, доколку не се избегне, ќе предизвика смрт или сериозна повреда.



**ПРЕДУПРЕДУВАЊЕ:** Означува ситуација на потенцијална опасност која, доколку не се избегне, би можела да предизвика смрт или сериозна повреда.



**ВНИМАНИЕ:** Означува ситуација на потенцијална опасност која, доколку не се избегне, може да предизвика помала или средна повреда.

**ИЗВЕСТУВАЊЕ:** Означува начин на работење кој не е поврзан со повреда на ракувачот и кој, доколку не се избегне, може да предизвика оштетување на имот.



Означува ризик од електричен удар.



Означува ризик од пожар.

**ЕК-Декларација за сообразност**

**ДИРЕКТИВА ЗА МАШИНИ**



**МАЛИ АГОЛНИ БРУСИЛКИ DWE4233, DWE4227, DWE4237**

DeWALT декларира дека производителите опишани во делот **Технички податоци** се во склад со: 2006/42/EK, EN 60745-1:2009+A11:2010, EN 60745-2-3:2011+A2:2013+A11:2014+A12:2014.

Овие производи исто така се во склад со Директивата 2004/108/EK (до 19.04.2016), 2015/30/EU (од 20.04.2016) и 2011/65/EU. За повеќе информации ве молиме да стапите во контакт со DeWALT преку следнава адреса или да погледнете од другата страна на упатството.

Долу потпишаниот е одговорен за составување на техничките податоци и ја дава оваа декларација во име на DeWALT.

Маркус Ромпел  
Директор на инженеринг  
DeWALT, Richard-Klinger-Straße 11,  
D-65510, Идштајн, Германија  
01.06.2015



**ПРЕДУПРЕДУВАЊЕ:** За да го намалите ризикот од пожар, прочитајте го упатството за употреба.

**Општи мерки за безбедност при употреба на електрични алатки**



**ПРЕДУПРЕДУВАЊЕ!** Прочитајте ги сите мерки за безбедност и целото упатство. Непридржување кон предупредувањата и упатствата може да доведе до електричен удар, пожар или сериозна повреда.

**СОЧУВАЈТЕ ГИ СИТЕ МЕРКИ ЗА БЕЗБЕДНОСТ И УПАТСТВА ЗА ИДНО ПРЕГЛЕДУВАЊЕ.**

Терминот „електрична алатка“ во предупредувањата се однесува на вашата електрична алатка која работи на струја (преку кабел), или на електрична алатка која работи на батерии (без кабел).

**1) БЕЗБЕДНОСТ НА РАБОТНОТО МЕСТО**

- a) **Одржувајте го работното место чисто и добро осветлено.** Пренатрупани и темни места се причина за незгоди.
- b) **Немојте да работите со електрични алатки во експлозивни окружувања, какви што постојат кога има присуство на запалливи течности, гасови или честички.** Електричните алатки произведуваат искри што можат да ги запалат честичките или испарувањата.
- e) **Држете ги децата и присутните лица настрана додека употребувате електрична алатка.** Одвлекување на вниманието може да предизвика да изгубите контрола.

**2) БЕЗБЕДНОСТ ОД ЕЛЕКТРИЧЕН УДАР**

- a) **Приклучокот на електричната алатка мора да се совпаѓа со приклучниците.** Никогаш не го преправајте приклучокот. **Не употребувајте адаптерски приклучоци со заземјени електрични алатки.** Непреправените приклучоци и соодветните приклучници ќе го намалат ризикот од електричен удар.
- b) **Избегнувајте телесен контакт со заземјени површини како што се цевки, радијатори, шпорети или фрижидери.** Има зголемен ризик од електричен удар ако вашето тело е заземјено.
- e) **Не ги изложувајте електричните алатки на дожд или влажност.** Навлегувањето на вода во електрична алатка го зголемува ризикот од електричен удар.
- e) **Употребувајте го кабелот правилно.** Никогаш не го употребувајте кабелот за носење, влечење или исклучување на електричната алатка. **Држете го кабелот настрана од топлина, масло, остри рабови или подвижни делови.** Оштетените или заплетканите кабови го зголемуваат ризикот од електричен удар.
- д) **Кога работите со електрична алатка надвор, употребувајте**

**продолжен кабел кој е соодветен за надворешна употреба.** Употребата на кабел што е соодветен за надворешна употреба го намалува ризикот од електричен удар.

- f) **Доколку работењето со електрична алатка во влажна средина не може да се избегне, употребувајте заштитна диференцијална (RCD) склопка.** Употребата на заштитна диференцијална (FID) склопка го намалува ризикот од електричен удар.

**3) ЛИЧНА БЕЗБЕДНОСТ**

- a) **Бидете претпазливи, внимавајте што правите и користете логика кога работите со електрична алатка.** **Не употребувајте електрична алатка кога сте уморни или кога сте под влијание на дрога, алкохол или лекови.** Еден момент на невнимание за време на работење со електрична алатка може да доведе до сериозна лична повреда.
- b) **Носете опрема за лична заштита.** Секогаш носете заштита за очите. Заштитната опрема, како што се маски против прав, нелизгачки сигурносни обувки, шлемови или штитници за слухот, ќе го намали бројот на повреди кога се употребува за соодветни работни услови.
- e) **Спречете ненамерно вклучување на алатката.** Обезбедете прекинувачот да биде во исклучена положба пред да ја приклучите алатката на извор на струја или на батериски пакет, или пред да ја подигнете или пренесувате алатката. Пренесувањето на електрични алатки со прст на прекинувачот или приклучување на извор на струја на вклучени алатки може да доведе до незгоди.
- a) **Отстранете ги сите алатки за подесување или клучеви пред да ја вклучите електричната алатка.** Клуч или алатка за подесување што е закачена на ротирачкиот дел на електричната алатка може да доведе до повреда.
- д) **Не посегайте предалеку.** **Цврсто стојте на земјата и бидете во рамнотежа во секое време.** Ова овозможува подобра контрола над електричната алатка во неочекувани ситуации.

- f) **Носете соодветна облека. Не носете широка облека или накит. Држете ги косата, облеката и ракавиците настрана од подвижните делови.** Широката облека, накитот или долгата коса може да бидат фатени во подвижните делови.
- e) **Доколку на уредите постои можност за приклучување на опрема за извлекување и собирање на прав, обезбедете таа да биде приклучена и правилно употребувана.** Собирањето на правот може да ги намали опасностите поврзани со прав.

#### 4) УПОТРЕБА И ОДРЖУВАЊЕ НА ЕЛЕКТРИЧНИ АЛАТКИ

- a) **Не ја употребувајте електричната алатка на сила. Употребувајте електрична алатка што е соодветна за вашата работа.** Соодветната електрична алатка ќе ја заврши работата подобро и побезбедно со брзината за која што била дизајнирана.
- b) **Не употребувајте ја електричната алатка доколку прекинувачот не ја вклучува и исклучува.** Секоја електрична алатка што не може да се контролира преку прекинувачот е опасна и мора да биде поправена.
- e) **Исклучете го приклучокот од изворот на струја или од батерискиот пакет за електричната алатка пред да правите подесувања, менувате додатоци или пред да ја одложите електричната алатка.** Таквите превентивни безбедносни мерки го намалуваат ризикот за случајно вклучување на електричната алатка.
- e) **Одлагајте ги електричните алатки што не ги употребувате надвор од досег на децата и не дозволувајте да ги употребуваат лица кои не се запознаени со нивната функција и со овие упатства.** Електричните алатки се опасни кога со нив ракуваат необучени корисници.
- d) **Одржувајте ги електричните алатки. Проверете дали подвижните делови се лошо поставени, заглавени или оштетени, или постои друга состојба која би можела да влијае врз работењето на електричната алатка. Доколку електричната**

**алатка е оштетена, однесете ја на поправка пред да ја употребите.** Многу незгоди се предизвикани поради лошо одржувани електрични алатки.

- f) **Одржувајте ги алатките за сечење остри и чисти.** Правилно одржуваните алатки за сечење со остри работи за сечење имаат помала шанса да се заглават и полесно се управуваат.
- e) **Употребувајте ги електричните алатки, приборот, сечилата и сл. во склад со овие упатства, имајќи ги предвид работните услови и работата која треба да се заврши.** Употребата на електрична алатка за работа што е различна од нејзината намена може да доведе до опасна ситуација.

#### 5) СЕРВИС

- a) **Вашите електрични алатки треба да ги сервисира квалификувано лице кое користи само идентични резервни делови.** Вака ќе бидете сигурни дека се одржува безбедноста на електричната алатка.

## ДОПОЛНИТЕЛНИ ПОСЕБНИ ПРАВИЛА ЗА БЕЗБЕДНОСТ

### Упатства за безбедноста за сите примени

- a) **Оваа електрична алатка е наменета за брусене, шмирлање, четкање и сечење. Прочитајте ги сите мерки за претпазливост, упатства, скици и технички карактеристики што ќе ги добиете со оваа електрична алатка.** Непридржување кон предупредувањата и упатствата може да доведе до електричен удар, пожар или сериозна повреда.
- b) **Операции, како на пр. полирање, не се препорачува да се вршат со оваа електрична алатка.** Извршувањето на работи за кои не е наменета електричната алатка може да биде опасно и да предизвика повреда.
- e) **Не употребувајте додатоци кои не се посебно направени и препорачани од страна на производителот на алатката.** Тоа што додатоците може да се прикачи на вашата електрична алатка не осигурува безбедно работење.



- е) **Брзината декларирана на додатокот мора да биде барем еднаква на максималната брзина назначена на електричната алатка.** Додатоците што работат побрзо од нивната декларирана брзина можат да се скршат или се одвојат.
- д) **Надворешниот дијаметар и дебелината на додатокот мора да бидат во рамки на декларираните можности на вашата електрична алатка.** Додатоците со несоодветна големина не можат соодветно да се заштитат или контролираат.
- ф) **Монтирање на делови со вметнување мора да биде соодветно со навојот на вретеното на брусилката.** За додатоци што се монтираат со прирабници, внатрешниот отвор на додатокот мора да биде соодветен со дијаметарот на прирабникот. Додатоците што не се соодветни со монтираниот хардвер на електричната алатка ќе излезат од рамнотежа, претерано ќе вибрираат и може да предизвикаат губење на контрола.
- е) **Немојте да употребувате оштетени додатоци.** Пред секоја употреба прегледајте дали резните тркала се напрснати или открити, дали подлогите се напрснати, расцепени или излитени, и дали четките имаат испаднати или скршени челични влакна. Доколку електричната алатка или додатокот паднат на земја, прегледајте дали се оштетени или поставете неоштетен додаток. По прегледот и монтирањето на додатокот, обезбедете Виe и присутните лица да бидете надвор од рамнината во која работи вртечкиот додаток и оставете ја алатката да работи со максимална брзина без оптоварување во траење од една минута. Оштетените додатоци обично не се кршат за време на овој период на тестирање.
- ж) **Носете опрема за лична заштита.** Во зависност од работата, употребувајте штитник за лице или заштитни очила. По потреба, носете маска против прав, штитници за слух, ракавици и работна престилка која може да заштити од мали абразивни парчиња од предметот кој се обработува. Заштитата за очите мора да може да запре летечки отпаднати парчиња кои се ствараат во работењето. Маската против прав или респираторот мора да бидат во можност да ги задржат честичките кои се ствараат во работењето. Продолжена изложеност на звук со висок интензитет може да предизвика губење на слухот.
- з) **Држете ги присутните лица на безбедна оддалеченост од работното место. Секој што ќе влезе во работниот простор мора да носи опрема за лична заштита.** Парчиња од работен материјал или од скршен додаток можат да одлетаат и да предизвикаат повреда надвор од непосредниот круг на работење.
- с) **Фаќајте ги електричните алатки само за изолираните површини за држење кога вршите работа при која додатокот за сечење може да дојде во допир со скриени жици или со сопствениот кабел.** Доколку додатокот за сечење допре жица под напон, тоа може да ги доведе изложените метални делови од електричната алатка под напон и може да предизвика електричен удар кај ракувачот.
- и) **Поставете го кабелот подалеку од вртечкиот додаток.** Ако изгубите контрола, кабелот може да биде пресечен или закачен и вашата дланка или рака може да биде повлечена во вртечкиот додаток.
- ј) **Никогаш не спуштајте ја електричната алатка додека додатокот не запре целосно.** Вртечкиот додаток може да се фати за површината и да ви ја одземе од контрола електричната алатка.
- к) **Не ја вклучувајте електричната алатка додека ја пренесувате.** Случаен контакт со вртечкиот додаток може да ја фати вашата облека, привлекувајќи го дододатокот кон вашето тело.
- л) **Редовно чистете ги отворите за вентилација на електричната алатка.** Вентилаторот на моторот ќе внесе прав во куќиштето и голема акумулација на метал во прав може да предизвика опасности поврзани со напојувањето.
- љ) **Не работете со електричната алатка блиску да запалливи материјали.**

Искри може да ги запалат овие материјали.

- м) **Не употребувајте додатоци што бараат течности за ладење.** Употреба на вода или други течности за ладење може да доведе до електричен удар.
- н) **Не користете тркала од Тип 11 (проширена чашка) со оваа алатка.** Користењето на несоодветни додатоци може да доведе до повреда.
- њ) **Секогаш користете странична рачка.** Добро зацврстете ја рачката. Страничната рачка секогаш треба да се употребува за постојано одржување на контрола врз алатката.

## ДОПОЛНИТЕЛНИ УПАТСТВА ЗА БЕЗБЕДНОСТ ЗА СИТЕ ПРИМЕНИ

### Причини за повратен удар и превентивни мерки

Повратен удар е ненадејна реакција поради приклевен или заглавен вртечки диск, подлога, четка или било кој друг додаток. Приклевтувањето или заглавувањето предизвикува нагло забавување на вртечкиот додаток, кое пак предизвикува неконтролираната електрична алатка да биде присилена да се движи во спротивен правец од вртењето на додатокот во точката на приклевтувањето.

На пример, доколку резното тркало е приклевено или заглавено во обработуваниот предмет, работ на тркалото што влегува во точката на приклевтувањето може да влезе во површината на материјалот и да предизвика тркалото да испадне или да излета од алатката. Дискот може или да отскокне во правец на ракувачот или настрана од него, во зависност од правецот на движењето на дискот во точката на приклевтувањето. Резните тркала исто така може да пукнат во овие услови.

Повратниот удар е резултат на неправилно употребување на електричната алатка и/или на неправилни постапки или услови при работата, и може да биде избегнат доколку се применат соодветните долунаведени мерки за претпазливост:

- а) **Држете ја цврсто електричната алатка и поставете ги телото и раката така да можете да ги**

**издржите силите од повратниот удар. Секогаш употребувајте ја помошната рачка доколку ја има за да имате максимална контрола над повратниот удар или да реагирате на вртежниот момент при вклучувањето.** Ракувачот може да го контролира вртежниот момент или силите на повратниот удар ако се превземени соодветни заштитни мерки.

- б) **Никогаш не ја ставајте раката блиску до вртечниот додаток.** Повратен удар може да предизвика додатокот да прејде преку вашата рака.
- в) **Не поставајте го телото во правец во кој ќе се движи електричната алатка доколку дојде до повратен удар.** Повратен удар ќе ја придвижи алатката во насока спротивна на движењето на тркалото во моментот на преоптоварувањето.
- г) **Бидете особено внимателни кога работите на аголни делови, остри рабови и др.** Избегнувајте да го отскокнете и заглавувате додатокот. Вртечкиот додаток има обичај да се заглави кај аголните делови, острите рабови и при отскокнувањето и да предизвика губење на контрола или повратен удар.
- д) **Не прикачувајте ланец за сечење дрва или назобен лист за пила.** Таквите сечива причинуваат постојани повратни удари и губење на контрола.

### Мерки за безбедност при вршење операции за брусење и абразивно сечење

- а) **Употребувајте само видови на тркала кои се препорачани за вашата електрична алатка и посебни штитници кои се направени за избраните тркала.** Тркала за кои што не е дизајнирана електричната алатка не можат соодветно да бидат заштитени и не се безбедни.
- б) **Брусната површина на тркала со едлабната средина мора да се намонтира под линијата на работ на штитникот.** Несоодветно монтирано тркало што излегува низ линијата на работ на штитникот не може да биде соодветно заштитено.

- e) **Штитникот мора да биде сигурно прикачен на електричната алатка и поставен за максимална безбедност, така да најмал дел од тркалото е изложен накај ракувачот.** Штитникот помага да го заштити ракувачот од скршени делови од дискот, случаен контакт со дискот и искри кои што би можеле да ја запалат облеката.
- e) **Тркалата мора да се користат само за препорачаната намена. На пример: немојте да брусите со страна од резно тркало.** Резните тркала се наменети за периферално брусење, страничните сили што се придобиваат на овие тркала можат да предизвикаат нивно кршење.
- d) **Секогаш употребувајте неоштетени прирабници кои се со соодветна големина и облик за избраното тркало. Соодветните прирабници го прицврстуваат тркалото и така ја намалуваат веројатноста за негово кршење.** Прирабниците за резни тркала може да се разликуваат од прирабниците за брусни тркала.
- f) **Не употребувајте истрошени тркала од поголеми електрични алатки.** Дискосвите наменети за поголеми електрични алатки не се соодветни за поголемата брзина на помалите алатки и може да се распакаат.

## Дополнителни мерки за безбедност при вршење на операции за брусење и абразивно сечење

- a) **Немојте да го набивате резното тркало или да нанесувате преголем притисок. Не пробувајте да направите преголема длабочина при сечењето.** Преголем притисок врз тркалото го зголемува оптоварувањето и подложноста на виткање или навлегување на тркалото во материјалот што се сече и можноста за повратен удар или кршење на тркалото.
- b) **Не го поставувајте телото во правец на движењето на вртчето тркало или зад него.** Додека при работењето дискот ви се оддалечува од телото, можноиот повратен удар може да ги насочи ротирачкото тркало и електричната алатка директно кон Вас.

- e) **Кога дискот навлегува во материјалот или кога прекинувате со сечењето поради каква и да е причина, исклучете ја електричната алатка и држете ја неподвижна додека дискот не престане да се врти. Никогаш не обидувајте се да го отстраните резното тркало од местото на сечењето додека тркалото е во движење за да не дојде до повратен удар.** Извршете преглед и преземете мерки да се отстрани причината за заглавување на тркалото.
- a) **Немојте повторно да ја вклучувате алатката додека е во обработуваниот предмет. Пуштете тркалото да ја достигне полната брзина и внимателно навлезете во местото на сечењето.** Тркалото може да се заглави, испадне или излети поради повратен удар доколку електричната алатка се вклучи додека е во обработуваниот предмет.
- d) **Поставете потпирачи при обработка на плочи или преголеми предмети за да го намалите ризикот од заглавување на тркалото или повратен удар.** Поголемите предмети имаат тенденција да се вклопуваат поради својата тежина. Треба да се постават потпирачи под предметот на обработка блиску до линијата на сечењето од двете страни на тркалото, и блиску до рабовите на предметот.
- f) **Бидете особено внимателни кога вршите „сечење на џеб“ во постоечки ѕидови или други слепи точки.** Испакнатото тркало може да пресече цевки за гас или вода, електрична инсталација или предмети што можат да предизвикаат повратен удар.

## Посебни мерки за безбедност при шмирглање

- a) **Не употребувајте преголема хартија за шмирглање со дискот. Следете ги препораките на производителот кога избирате хартија за шмирглање.** Хартија за шмирглање која преоѓа преку подлогата за шмирглање може да се расцепи и да предизвика заглавување или отцепување на дискот или повратен удар.

## Посебни мерки за безбедност при четкање

- а) **Знајте дека четката исфрла челични влакна дури и за време на нормално работење. Не ги напрегајте премногу челичните влакна преку нанесување на преголем притисок врз четката.** Челичните влакна лесно можат да пробијат тенка облека и/или кожа.
- б) **Доколку се препорачува употреба на штитник при четкање, не дозволувајте допир помеѓу четката или тркалото со челичните влакна и штитникот.** Тркалото со челичните влакна или четката може да се прошири во дијаметар како резултат од работењето и центрифугалните сили.

## Дополнителни безбедносни правила за брусилки

- Монтирање делови со навртување мора да биде соодветно со навојот на вретеното на брусилката. За додатоци што се монтираат со прирабници, внатрешниот отвор на додатокот мора да биде соодветен со дијаметарот на прирабникот. Додатоците што не се соодветни со монтираниот хардвер на електричната алатка ќе излезат од рамнотежа, претерано ќе вибрираат и може да предизвикаат губење на контрола.
- Брусната површина на тркалата со владаната средина мора да се намонтира под линијата на работ на штитникот. Несоодветно монтирано тркало што излегува низ линијата на работ на штитникот не може да биде соодветно заштитено.



### ПРЕДУПРЕДУВАЊЕ:

Препорачуваме употреба на заштитна диференцијална (FID) склопка со рејтинг на диференцијална струја од 30 mA или помалку.

## Останати ризици

Дури и ако се применат соодветните правила за безбедност и се воведат безбедносна опрема, одредени останати ризици не може да се избегнат. Тоа се:

- Оштетување на слухот.
- Ризик од повреда на ракувачот поради излетани парчиња.

- Ризик од изгореници поради загревање на додатоците за време на работата.
- Ризик од лична повреда поради долготрајна употреба.
- Ризик од прав од опасни материји.

## Ознаки на алатката

Следните слики се наоѓаат на алатката:



Прочитајте го упатството за употреба пред да ја употребите алатката.



Носете штитници за ушите.



Носете штитници за очите.

## МЕСТО ЗА ШИФРАТА НА ДАТУМОТ

Шифрата на датумот, која исто така ја вклучува и годината на производство, е испечатена на куќиштето.

На пример:

2015 XX XX

Година на производство

## Содржина на кутијата

Кутијата содржи:

- 1 Аголна брусилка
  - 1 Штитник
  - 1 Странична рачка
  - 1 Сет од прирабници
  - 1 Хексагонален клуч
  - 1 Упатство за употреба
- Проверете да не се оштетила алатката, деловите или додатоците при транспортот.
  - Одвојте време темелно да го прочитате и разберете ова упатство пред да започнете со работа.

## Опис (скици 1 и 2)



**ПРЕДУПРЕДУВАЊЕ:** Никогаш немојте да ја преправате електричната алатка или било кој нејзин дел. Тоа може да доведе до оштетување или повреда.

- А. Копче за блокирање на вретеното
- В. Вретено
- С. Странична рачка
- Д. Внатрешна прирабница
- Е. Прирабница за блокирање со навој

F. Штитник

G. Лизгачки прекинувач (DWE4227, DWE4237)

H. Прекинувач-мрзливец (DWE4233)

I. Рачка за блокирање (DWE4233)

J. Рачка за ослободување на штитникот

K. Систем за исфрлање на прав

## НАМЕНА

Моделите мали аголни брусилки за цврсти материјали DWE4233, DWE4227 и DWE4237 се дизајнирани за употреба за професионално брусење, шмирглање, четкање со челични влакна и сечење.

**НЕ** користете други видови на брусни тркала освен тркала со вдлабната средина и ламеласти дискови.

**НЕ** ја употребувајте алатката во влажни услови или во присуство на запалливи течности или гасови.

Овие издржливи брусилки се професионални електрични алатки.

**НЕ** им дозволувајте на деца да дојдат во допир со алатката. Потребен е надзор кога неискусни ракувачи ја употребуваат оваа алатка.

- **Мали деца и физички слаби лица.** Овој уред не е наменет за употреба од страна на мали деца или физички слаби лица без надзор.
- Овој производ не е наменет за употреба од страна на лица (вклучувајќи и деца) кои што патат од намалени физички, сетилни или психички можности или на лица со недоволно искуство и/или со желба да научат освен ако не се под надзор на личноста која е одговорна за нивната безбедност. Деца никогаш не треба да се остават сами со овој производ.

## Антивибрациска странична рачка

Антивибрационата странична рачка овозможува дополнителна удобност при работата така што ги апсорбира вибрациите што ги предизвикува алатката.

## Систем за исфрлање на прав (скица 1)

Системот за исфрлање на прав (К) спречува насобирање на правта околу штитникот и отворот на моторот, и максимално го намалува количеството на прав што навлегува во кукиштето на моторот.

## Постепено забрзување

Постепеното забрзување овозможува постепено зголемување на брзината за да се избегне почетното ненадејно движење при вклучувањето. Оваа карактеристика е особено корисна при работа во тесни простории.

## Без напон

Функцијата „Без напон“ го спречува рестартирањето на брусилката без да се вклучи прекинувачот ако има прекин во напонот.

## Електронска спојка

### DWE4227

Електронската спојка за ограничување на обртниот момент ја намалува максималната обртна реакција што се пренесува на работникот во случај на прикleshтување на дискот. Оваа карактеристика исто така го спречува блокирањето на запчаниците и на електромоторот. Спојката за ограничување на обртниот момент е фабрички подесена и не може да се прилагодува.

## Безбедност од електричен удар

Електромоторот е наменет само за работа со определен напон. Секогаш проверете дали струјното напојување одговара на напонот што е деклариран на плочката.



Вашата DeWALT алатка е двојно изолирана во склад со EN 60745; затоа не е потребна жица за заземјување.

Доколку електричниот кабел е оштетен, мора да биде заменет со специјално подготвен кабел што е достапен преку мрежата на сервиси на DeWALT.

## Замена на приклучокот за струја (само за Велика Британија и Ирска)

Доколку треба да се монтира нов приклучок за струја:

- *Внимателно ослободете се од стариот приклучок.*
- *Поврзете го кафеавиот кабел со живиот терминал во приклучокот.*
- *Поврзете го синиот кабел со неутралниот терминал.*





**ПРЕДУПРЕДУВАЊЕ:** Ништо не смее да се поврзува на терминалот за заземјување.

Следете ги упатствата за монтирање и обезбедете квалитетни приклучоци. Препорачан осигурувач: 13 А.

## Употреба на продолжен кабел

Доколку е потребен продолжен кабел, употребувајте продолжен кабел со 3 јадра со проверен квалитет што одговара на струјниот приклучок на оваа алатка (погледнете во **Технички податоци**). Минималниот попречен пресек на проводникот е 1,5 mm<sup>2</sup>; максималната должина е 30 метри.

Секогаш целосно одмотајте го кабелот кога употребувате продолжен кабел од макара.

## СКЛОПУВАЊЕ И ПОДЕСУВАЊЕ



**ПРЕДУПРЕДУВАЊЕ:** За да го намалите ризикот од сериозни повреди, исклучете ја алатката и извадете го приклучокот од изворот на струја пред да вршите подесувања или пред да монтирате и одстранувате додатоци. Пред повторно да ја приклучите алатката, притиснете и ослободете го копчето за вклучување за да се осигурате дека алатката е исклучена.

## Монтирање на страничната рачка (скица 2)



**ПРЕДУПРЕДУВАЊЕ:** Пред употреба на алатката, проверете дали рачката е добро прицврстена.

Навртете ја страничната рачка (С) цврсто во една од дупките од која било страна на картерот. Страничната рачка секогаш треба да се употребува за постојано одржување на контрола врз алатката.

## Додатоци и приклучување

Важно е да се изберат соодветните штитници, подлоги и прирабници за употреба со додатоците на брусилката. Консултирајте ја табелата на крајот од овој дел за информации за избирање на соодветните додатоци.

**НАПОМЕНА:** Брусење на работи може да се изврши со тркала тип 27, кои се дизајнирани специјално за оваа намена.



### ПРЕДУПРЕДУВАЊЕ:

Додатоците мора да се соодветни на брзината што е препорачана на етикетата за предупредување на алатката. Тркалата и другите додатоци што работат над препорачаната брзина за додатоци може да напукнат и предизвикаат повреди. **Додатоците со навој мора да имаат приклучок M14. Додатоците без навој мора да имаат внатрешен отвор од 22 мм.** Ако еден додаток нема таков отвор, тогаш можеби е наменет за циркуларна пила и не треба да се користи. Употребувајте ги единствено додатоците што се прикажани во табелата на крајот од овој дел. Карактеристиките на додатоците мора да се над минималната брзина на тркалото, како што е прикажано на етикетата со информации на алатката.

## Монтирање штитници



**ПРЕДУПРЕДУВАЊЕ:** За да го намалите ризикот од сериозни повреди, исклучете ја алатката и извадете го приклучокот од изворот на струја пред да вршите подесувања или пред да монтирате и одстранувате додатоци. Пред повторно да ја приклучите алатката, притиснете и ослободете го копчето за вклучување за да се осигурате дека алатката е исклучена.



**ПРЕДУПРЕДУВАЊЕ:** Штитници мора да се користат со оваа брусилка.

Кога ги употребувате моделите DWE4233 или DWE4237 за сечење на метал или градежен материјал, МОРА да се употребува штитник од тип 1. Штитниците од тип 1 се достапни со доплата кај дистрибутерите на DEWALT.

**НАПОМЕНА:** Погледнете во **Табела со додатоци за брусење и сечење** на крајот од овој дел за да видите кои други додатоци можат да се користат со овие брусилки.



## МОНТИРАЊЕ И ОТСТРАНУВАЊЕ НА ПРИЛАГОДЛИВИОТ ШТИТНИК (СКИЦА 3)

**НАПОМЕНА:** Доколку вашата брусилка има во прилог брзостезен прилагодлив штитник, осигурајте се дека завртката, рачката и пружината се соодветно наместени пред да го монтирате штитникот.

1. Притиснете ја рачката за ослободување на штитникот (J).
2. Додека ја држите рачката за ослободување на штитникот отворена, доведете ги рецките(M) на штитникот во линија со засеците (N) на картерот.
3. Држете ја рачката за ослободување на штитникот отворена, туркајте го штитникот надолу додека да се порамнат рецките и ротирајте ги додека не навлезат во приклучокот на картерот. Ослободете ја рачката за ослободување на штитникот.
4. Со вретеното свртено кон ракувачот, вртете го штитникот во посакуваната работна положба. Телото на штитникот треба да биде наместено помеѓу вретеното и корисникот за да обезбеди максимална заштита на корисникот.
5. За лесно подесување, штитникот може да се врти во насока на стрелките на часовникот. Дизајнот на штитниците овозможува штитникот да биде свртен и прилагоден со вртење на штитникот со непрекинато движење во насоката на стрелките на часовникот. Рачката не мора да се повлече за да се сврти штитникот. Рачката се употребува само при отстранување на штитникот. Положбата на штитникот може да се промени во спротивната насока со притискање на рачката за ослободување на штитникот.  
**НАПОМЕНА:** Рачката за ослободување на штитникот треба да навлезе во една од дупките за порамнување (O) на прстенот на штитникот. Ова служи за осигурување на положбата на штитникот.
6. За да го отстраните штитникот, следете ги чекорите 1-3 од ова упатство, но во спротивен редослед.

## Монтирање и отстранување на брусен или резен диск (скици 1, 4 и 5)



**ПРЕДУПРЕДУВАЊЕ:** Немојте да употребувате оштетени дискови.

1. Поставете ја алатката на маса, со штитникот (F) свртен нагоре.
2. Поставете ја внатрешната прирабница (D) правилно на вретеното (B) (скица 4).
3. Поставете го дискот (P) на внатрешната прирабница (D). Кога го поставувате дискот со подигнат центар, осигурајте се дека подигнатиот центар (Q) е свртен кон внатрешната прирабница (D).
4. Навртете ја прирабницата за блокирање со навој (E) на вретеното (B) (скица 5):
  - а. Прстенот на прирабницата за блокирање со навој (E) мора да биде свртен во насока на дискот кога монтирате брусен диск (скица 5A);
  - б. Прстенот на прирабницата за блокирање со навој (E) мора да биде свртен во спротивна насока од дискот кога монтирате резен диск (скица 5B).
5. Притиснете го копчето за блокирање на вретеното (A) и завртете го вретеното (B) додека не се зацврсти.
6. Зацврстете ја прирабницата за блокирање со навој (E) со хексагоналниот клуч (S) во прилог или со двоински клуч.
7. Отпуштете го копчето за блокирање на вретеното.
8. За да го отстраните дискот, разлабавете ја прирабницата за блокирање со навој (E) со хексагоналниот клуч (S) во прилог или со двоинскиот клуч.

**НАПОМЕНА:** Брусене работи може да се изведе со тркала тип 27, кои што се дизајнирани и наменети за оваа цел; тркала од 6 mm се дизајнирани за површинско брусене, додека тркала од 3 mm се дизајнирани за брусене работи. Сечење може да се извршува со употреба на резно тркало и штитник тип 1.

## Монтирање четки и тркала со челични влакна

Четки или тркала со челични влакна се зацврстуваат директно врз вретеното на брусилката без употреба на прирабници. Користете единствено четки или тркала снабдени со M14 осовина со навој. Штитник тип 27 е потребен кога се употребуваат четки и дискови со челични влакна.



**ВНИМАНИЕ:** Носете заштитни ракавици кога ракувате со четки и тркала со челични

**влакна.** Тие можат да станат остри.



**ВНИМАНИЕ:** Тркалата или четките не смеат да го допираат штитникот кога ќе се монтира или при употреба. Може да дојде до незабележително оштетување на делот, предизвикувајќи распарчување на жиците од тркалото или чашката.

1. Ставете го тркалото на вретеното рачно.
2. Притиснете го копчето за блокирање на вретеното и употребете рачвост клуч врз осовината на дискот или четката со челични влакна за да го зацврстите дискот.
3. За да го извадите тркалото, направете го истото само во обратен редослед.

**ИЗВЕСТУВАЊЕ:** Несоодветното поставување на осовината на тркалото пред вклучување на алатката може да доведе до оштетување на алатката или на тркалото.

## Поставување и отстранување подлога/хартија за шмирглање (скици 1 и 6)

1. Поставете ја алатката на маса или рамна површина, со штитникот нагоре.
2. Отстранете ја внатрешната прирабница (D).
3. Поставете ја гумената подлога соодветно на вретеното (B).
4. Поставете ја хартијата за шмирглање на гумената подлога.
5. Додека го притискате блокирањето на вретеното (A), навртката со навој (R) или вретеното, спроведете ја издигнатата осовина на навртката во центарот на дискот за шмирглање и подлогата.
6. Зацврстете ја навртката со навој (R) со хексагоналниот клуч во прилог или со двопински клуч.
7. Отпуштете го копчето за блокирање на вретеното.
8. За да ја отстраните гумената подлога, разлабавете ја навртката со навој (R) со хексагоналниот клуч во прилог или со двопински клуч.

## Монтирање на чашката на челична четка

Затегнете ја челичната четка директно на вретеното без употреба на преграда и прирабницата.

## Пред употреба

- Монтирајте го штитникот и соодветното тркало. Не употребувајте премногу истрошени дискови или тркала.
- Осигурајте внатрешната и надворешната прирабница да бидат правилно монтирани. Следете ги инструкциите дадени во **Табела за додатоци за брусење и сечење**.
- Осигурајте дискот или тркалото да се врти во насока на стрелките на додатокот и на алатката.
- Не употребувајте оштетени додатоци. Пред секоја употреба прегледајте дали резните тркала се напрснати или откргнени, дали подлогите се напрснати, расцепени или излитени, и дали четките имаат испаднати или скршени челични влакна. Доколку електричната алатка или додатокот паднат на земја, прегледајте дали се оштетени или поставете неоштетен додаток. По прегледот и монтирањето на додатокот, обезбедете Вие и присутните лица да бидете надвор од рамнината во која работи вртчекиот додаток и оставете ја алатката да работи со максимална брзина без оптоварување во траење од една минута. Оштетените додатоци обично се кршат за време на овој период на тестирање.

## УПОТРЕБА

### Упатства за употреба



#### **ПРЕДУПРЕДУВАЊЕ:**

Секогаш работете во склад со упатствата за безбедна употреба и соодветните правила.



**ПРЕДУПРЕДУВАЊЕ:** За да го намалите ризикот од сериозни повреди, исклучете ја алатката и извадете го приклучокот од изворот на струја пред да вршите подесувања или пред да монтирате и одстранувате додатоци. Пред повторно да ја приклучите алатката,

притиснете и ослободете го копчето за вклучување за да се осигурате дека алатката е исклучена.



**ПРЕДУПРЕДУВАЊЕ:**

- Осигурајте се дека сите материјали што треба да се сечат или брусат се прицврстени.
- Осигурајте и потпрете го работниот материјал. Користете стеги или менџеме за прицврстување и поддршка на работниот материјал врз стабилна основа. Важно е добро да се прицврсти работниот материјал за да се спречи негово движење и губење контрола. Движењето на работниот материјал или губењето на контрола може да создаде опасност и да предизвика лична повреда.
- Поставете панели за потпора при обработка на плочи или преголеми предмети за да го намалите ризикот од заглавување на тркалото или повратен удар. Поголемите предмети имаат тенденција да се влбавнуваат поради својата тежина. Треба да се постават потпирачи под предметот на обработка блиску до линијата на сечењето од двете страни на тркалото, и блиску до рабовите на предметот.
- Секогаш носете стандардни работни ракавици додека работите со оваа алатка.
- Опремата се вжештува при употреба.
- Нанесете само лесен притисок врз алатката. Немојте да нанесувате страничен притисок на дискот.
- Секогаш монтирајте го штитникот и соодветниот диск или тркало. Не употребувајте премногу истрошени дискови или тркала.
- Осигурајте се дека внатрешната и надворешната прирабница се соодветно монтирани.

- Осигурајте се дека дискот/ тркалото ротира во насоката на стрелките на додатокот и алатката.
- Избегувајте преоптоварување. Доколку алатката се прегрее, оставете ја да работи неколку минути без оптоварување за да се олади додатокот. Не ги допирајте додатоките пред да се оладат. Дисковите се вжештуваат при употреба.
- Никогаш не работете со брусната чашка без соодветен штитник.
- Не ја користете алатката на место за отсекување.
- Никогаш не користете епивачи заедно со споени абразивни производи.
- Имајте во предвид дека тркалото продолжува да се врти дури и откако машината ќе се исклучи.

**Правилна положба на рацете (скица 7)**



**ПРЕДУПРЕДУВАЊЕ:** За да го намалите ризикот од сериозни повреди, **СЕКОГАШ** користете ја правилната положба на рацете како што е прикажано.



**ПРЕДУПРЕДУВАЊЕ:** За да го намалите ризикот од сериозни повреди, **СЕКОГАШ** држете ја цврсто алатката очекувајќи ненадејна реакција.

Правилната положба на рацете наложува едната рака да биде на страничната рачка (C), а другата на телото на алатката, како што е прикажано на скица 7.

**Прекинувачи**



**ВНИМАНИЕ:** Држете ја страничната рачка и телото на алатката цврсто за да одржите контрола врз алатката при вклучување и за време на користењето и додека тркалото или додатокот не престане да се врти. Осигурајте се дека тркалото целосно застанало пред да ја спуштите алатката.

**НАПОМЕНА:** За да се намалат неочекуваните движења на алатката, не ја вклучувајте или исклучувајте алатката кога има оптеретување. Дозволете брусилката да ја постигне потребната брзина пред да го допрете работниот материјал. Тргнете ја алатката од работната површина пред да ја исклучите. Дозволете алатката да престане да се врти пред да ја спуштите.

**ЛИЗГАЧКИ ПРЕКИНУВАЧ (СКИЦА 3)  
DWE4227, DWE4237**



**ПРЕДУПРЕДУВАЊЕ:** Пред да ја поврзете алатката со напојување на електрична струја, осигурајте се дека лизгачкиот прекинувач е во позиција за исклучено со притискање и ослободување на задниот дел од прекинувачот. Осигурајте се дека лизгачкиот прекинувач е во позиција за исклучено како што е опишано погоре по прекинување на доводот на струја во алатката поради активација на прекинувачот за дефект, паѓање фаза, ненадејно исклучување од доводот на струја или снемвање струја. Ако лизгачкиот прекинувач е ставен на вклучено кога ќе се поврзе струјата, алатката ќе почне да работи неочекувано.

За да ја вклучите алатката, лизгајте го лизгачкиот прекинувач ON/OFF (G) кон предната страна на алатката. За да ја запрете алатката, ослободете го лизгачкиот прекинувач ON/OFF.

За континуирана работа, лизгајте го прекинувачот кон предната страна на алатката и притиснете го предниот дел на прекинувачот навнатре. За да ја сопрете алатката додека работи во континуиран режим, притиснете го задниот дел од лизгачкиот прекинувач и ослободете го.

**ПРЕКИНУВАЧ-МРЗЛИВЕЦ (СКИЦА 1)  
DWE4233**

1. За да ја вклучите алатката, притиснете ја рачката за блокирање (I) кон задниот дел на алатката, а потоа притиснете го прекинувачот-мрзливец (H). Алатката ќе работи додека прекинувачот стои притиснат.
2. За да ја исклучите алатката, ослободете го прекинувачот-мрзливец.

**Копче за блокирање на вретеното (скица 2)**

Копчето за блокирање на вретеното (A) постои за да се спречи вртење на вретеното додека се монтираат или отстрануваат тркалата. Употребувајте го копчето за блокирање на вретеното само кога алатката е исклучена од извор на струја и е целосно запрена.

**ИЗВЕСТУВАЊЕ:** За да го намалите ризикот од оштетување на алатката, немојте да го притискате копчето за блокирање на вретеното додека алатката работи. Ке дојде до оштетување на алатката, а монтираниот додаток може да излета и да доведе до повреда.

За да го блокирате вретеното, притиснете го копчето за блокирање на вретеното и вртете го вретеното се додека не се блокира.

**Користење на брусни тркала со вдлабната средина**

**ПОВРШНСКО БРУСЕЊЕ СО БРУСНИ ТРКАЛА**

1. Дозволете и на алатката да постигне целосна брзина пред да ја допрете алатката на работната површина.
2. Нанесете минимален притисок врз работната површина, дозволувајќи и на алатката да работи со голема брзина. Стапката на брусење е најголема кога алатката работи со голема брзина.
3. Одржувајте агол од 20° до 30° меѓу алатката и работната површина.
4. Постојано движете ја алатката напред-назад за да избегнете создавање на вдлабнатина во работната површина.
5. Тргнете ја алатата од работната површина пред да ја исклучите. Дозволете и на алатката да престане да се врти пред да ја спуштите.

**БРУСЕЊЕ НА РАБОВИ СО БРУСНИ ТРКАЛА**



**ПРЕДУПРЕДУВАЊЕ:** Тркалата што се користат за сечење и брусење на рабови може да се скршат или да нанесат повратен удар ако се изврткаат додека алатката се користи за сечење или за длабинско брусење.

За да се намали ризикот од сериозна повреда, ограничете ја употребата на овие тркала со стандарден штитник од Тип 27 за плитко сечење и засекување (помалку од 1/2" [13 mm] во длабочина). Отворената страна на штитникот мора да биде поставен подалеку од ракувачот. За подлабоко сечење со тркало за сечење, користете штитник од Тип 1. Погледнете во Табела со додатоци за брусење и сечење на крајот од овој дел за да видите кои други додатоци можат да се користат со овие брусилки.

1. Дозволете и на алатката да постигне целосна брзина пред да ја допрете алатката на работната површина.
2. Нанесете минимален притисок врз работната површина, дозволувајќи и на алатката да работи со голема брзина. Стапката на брусење е најголема кога алатката работи со голема брзина.
3. Поставете се така што отворената долна страна од тркалото е насочена спротивно од вас.
4. Откако ќе започнете со сечење и засеког е направен во работниот материјал, немојте да го менувате аголот на сечењето. Менување на аголот ќе предизвика виткање на тркалото и може да доведе до кршење на истото. Тркалата за брусење на рабови не се дизајнирани да истрпат странични притисоци кои што се предизвикуваат со виткање.
5. Тргнете ја алатката од работната површина пред да ја исклучите. Дозволете и на алатката да престане да се врти пред да ја спуштите.



**ПРЕДУПРЕДУВАЊЕ:** Не користете тркала за брусење на рабови/резни тркала за површинско брусење бидејќи овие тркала не се дизајнирани за страничните притисоци кои што се предизвикуваат при површинското брусење. Може да дојде до кршење на тркалото и сериозна лична повреда.

## Монтирање и користење на челични четки и тркала со челични влакна

Челичните четки и тркалата со челични влакна можат да се користат за отстранување на рѓа, бигор и боја и за израмнување на нерамни површини.

**НАПОМЕНА:** Ве молиме погледнете го делот Мерки за заштита што треба да се преземат кога се струга боја.

1. Дозволете и на алатката да постигне целосна брзина пред да ја допрете алатката на работната површина.
2. Нанесете минимален притисок врз работната површина, дозволувајќи и на алатката да работи со голема брзина. Стапката на отстранување на материјал е најголема кога алатката работи со голема брзина.
3. Одржувајте агол од 5° до 10° меѓу алатката и работната површина со метални четки.
4. Одржувајте контакт меѓу работ на тркалото и работната површина со тркала со челични влакна.
5. Постојано движете ја алатката напред-назад за да избегнете создавање на вдлабнатина во работната површина. Дозволувањето на алатката да се потпре врз работната површина без движење или кружно движење на алатката предизвикува вжештување и оставање на кружни траги на работната површина.
6. Тргнете ја алатката од работната површина пред да ја исклучите. Дозволете и на алатката да престане да се врти пред да ја спуштите.



**ВНИМАНИЕ:** Бидете посебно внимателни кога работите на раб, бидејќи може да дојде до ненадејно остро движење на брусилката.

## Употребување на резни тркала



**ПРЕДУПРЕДУВАЊЕ:** Не користете тркала за брусење на рабови/резни тркала за површинско брусење бидејќи овие тркала не се дизајнирани за страничните притисоци кои што се предизвикуваат при површинското брусење. Може

да дојде до кршење на тркалото и повреда.

1. Дозволете и на алатката да постигне целосна брзина пред да ја допрете алатката на работната површина.
2. Нанесете минимален притисок врз работната површина, дозволувајќи и на алатката да работи со голема брзина. Стапката на сечење е најголема кога алатката работи со голема брзина.
3. Откако ќе започнете со сечење и засекот е направен во работниот материјал, немојте да го менувате аголот на сечењето. Менување на аголот ќе предизвика виткање на тркалото и може да доведе до кршење на истото.
4. Тргнете ја алатата од работната површина пред да ја исклучите. Дозволете и на алатката да престане да се врти пред да ја спуштите.

## Мерки за заштита што треба да се преземат кога се струга боја

1. Стругање на оловна боја НЕ СЕ ПРЕПОРАЧУВА поради тешкотијата при контролирањето на контаминираността на прав. Најголема е опасноста од труење со олово за децата и трудниците.
2. Бидејќи е тешко да се идентификува дали некоја боја содржи олово или не без хемиска анализа, ние ги препорачуваме следниве мерки за заштита додека се струга која било боја:

### ЛИЧНА БЕЗБЕДНОСТ

1. Деца и трудници не треба да влегуваат во работната област каде што се отстранува боја додека таа целосно не се исчисти.
2. Сите лица што влегуваат во работната област треба да носат маска за прав или респиратор. Филтерот треба да се менува секојдневно или кога носителот ќе почувствува потешкотии при дишењето.  
**НАПОМЕНА:** Треба да се користат само маски за прав кои што се соодветни за работење со прав и испарувања на оловна боја. Обичните маски за боење не ја обезбедуваат оваа заштита. Побарајте соодветна респираторна заштита кај вашиот локален продавач на алати.
3. Не треба да се ЈАДЕ, ПИЕ или ПУШИ во работната област за да се спречи

внесување на контаминирани честички од боја. Работниците треба да се измијат и исчистат ПРЕД да започнат со јадење, пиење или пушење. Храна, пијалаци и цигари не треба да се оставаат во работната област каде што врз нив ќе се насобере прав.

### ЗАШТИТА НА ЖИВОТНАТА СРЕДИНА

1. Бојата треба да се отстрани на така што ќе се намали нивото на произведен прав.
2. Местата каде што се врши отстранувањето на бојата треба да биде затворено со пластични навлаки со 4 слоја.
3. Четкањето треба да се изврши на начин на кој би се намалило исфрлање на прав од боја надвор од работната област.

### ЧИСТЕЊЕ И ОТСТРАНУВАЊЕ

1. Сите површини во работната област треба да се исчистат со правосмукалка и темелно да се чистат секој ден додека трае четкањето. Филтерските кеси на правосмукалната треба постојано да се менуваат.
2. Пластичните прекривки треба да се соберат и фрлат заедно со сите струганици или останатите отпадоци од отстранувањето. Тие треба да бидат сместени во затворени контејнери и да се исфрлат според вообичаената процедура на собирање на губрето.  
Додека се чисти, децата и трудниците не треба да се приближуваат до непосредната работна област.
3. Сите играчки, мебел што може да се пере и садови што се користат од децата треба темелно да се измијат пред повторно да се користат.

## Работа со метал

Кога со алатката обработувате метал, осигурајте заштитната диференцијална (FID) скопка да биде вметната за да се избегнат ризиците што настануваат поради триење на метал.

Доколку доводот на струја е прекинат од страна на RCD, однесете ја алатката кај овластен сервисер на DeWALT.



**ПРЕДУПРЕДУВАЊЕ:** При екстремни работни услови, прав што спроведува струја може да се насобере во кукиштето на машината кога се работи со



*метал. Ова може да резултира со потенцијален ризик од електричен удар во заштитната изолација на машината.*

За да избегнете насобирање на метална прав во машината, препорачуваме секојдневно да ги чистите отворите за вентилација. Погледнете во делот **Одржување**.

## Сечење метал

Кога сечете, работете со релативна сила, прилагодена на материјалот што се сече. Не нанесувајте притисок на резниот диск, ниту, пак, виткајте ја или осцилирајте ја машината.

Не ја намалувајте брзината на резните дискови при исклучување со нанесување страничен притисок.

Машината мора секогаш да работи со движење напред. Во спротивно, секогаш постои можноста за неконтролирано отфрлување на алактата од сечењето.

Кога се сечат профили и квадратни делови, најдобро е да се почне од најмалиот пресек.

## Грубо брусене

**Никогаш не користете резен диск за грубо брусене.**

**Секогаш користете го штитникот тип 27.**

Најдобри резултати при грубо брусене се добиваат кога машината ќе се постави на агол од 30° до 40°. Движете ја машината напред и наназад со умерен притисок. На овој начин, работниот материјал нема да се прегрее, изгуби боја или добие вдлабнатини.

## Сечење камен

**Машината смее да се користи единствено за суво сечење. За сечење камен, најдобро е да се користи дијамантски резен диск.** Ракувајте со машината единствено со дополнителна маска за заштита од прав.

## Совет при ракување

**Бидете внимателни кога сечете дупки во структурни ѕидови.** Дупките во структурни ѕидови се предмет на посебни, национални регулативи. Овие регулативи мораат да се почитуваат во секој случај. Пред да започнете со работа, консултирајте се со одговорниот градежен инженер, архитект или со градежниот надзорник.

## Употреба на ламелести дискови



### ПРЕДУПРЕДУВАЊЕ:

**Натрпување метален прав.** Долготрајна употреба на ламелести дискови при работа со метал може да доведе до зголемена можност за електричен удар. За да го намалите овој ризик, пред употреба вметнете заштитна диференцијална (FID) склопка и чистете ги секојдневно отворите за вентилација со вдување на сув компримиран воздух во отворите за вентилација, во склад со долу наведените упатства за одржување.

## ОДРЖУВАЊЕ

Вашата DeWALT електрична алатка е направена да работи долго време со минимално одржување. Постојаното работење на задоволително ниво зависи од правилната грижа за алактата и редовното чистење.



**ПРЕДУПРЕДУВАЊЕ:** За да го намалите ризикот од сериозни повреди, исклучете ја алактата и извадете го приклучокот од изворот на струја пред да вршите подесувања или пред да монтирате и одстранувате додатоци. Пред повторно да ја приклучите алактата, притиснете и ослободете го копчето за вклучување за да се осигурате дека алактата е исклучена.

## Истрошени четки

Моторот автоматски ќе се исклучи и со тоа ќе значи дека графитните четкички се скоро истрошени и дека на алактата и е потребно сервисирање. Графитните четкички не може да ги менува корисникот. Носете ја алактата кај овластен сервисер на DeWALT.



## Подмачкување

На вашата електрична алатка не е потребно дополнително подмачкување.



## Чистење



**ПРЕДУПРЕДУВАЊЕ:** Издувајте ги нечистотијата и правта од главното кукиште со сув воздух кога нечистотијата ќе се собере околу отворите за влез на воздух. Носете квалитетна заштита за очите и маска против прав кога ја извршувате оваа работа.



**ПРЕДУПРЕДУВАЊЕ:** Никогаш не употребувајте растворувачи или други силни хемикалии за чистење на не-металните делови од алатката. Овие хемикалии можат да ги ослабнат материјалите што се употребени за изработка на овие делови. Употребувајте крпа што е навлажнета само со вода и благ сапун. Никогаш не дозволувајте било каква течност да навлезе во алатката; никогаш не потопувајте било кој дел од алатката во течност.

## Изборни додатоци



**ПРЕДУПРЕДУВАЊЕ:** Бидејќи додатоци, освен оние кои се во понудата на DeWALT, не се тестирани со овој производ, употребата на таквите додатоци со оваа алатка може да биде опасна. За да го намалите ризикот од повреди, со овој производ употребувајте само додатоци препорачани од страна на DeWALT.

Прашајте го продавачот за дополнителни информации во врска со употребата на соодветните додатоци.

	Макс. [mm]		[mm]	Мин. ротација [мин. <sup>-1</sup> ]	Периферна брзина [m/s]	Должина на дупка со навој [mm]
	D	b				
	115	6	22.23	11 500	80	-
	125	6	22.23	11 500	80	-
	115	-	-	11 500	80	-
	125	-	-	11 500	80	-
	75	30	M14	11 500	45	20,0
	115	12	M14	11 500	80	20,0
	125	12	M14	11 500	80	20,0

## Заштита на животната средина



Одвоено собирање. Овој производ не смее да се фрла со останатиот отпад од домаќинството.



Доколку еден ден заклучите дека вашиот DeWALT производ треба да биде заменет или дека повеќе не ви е од корист, не го фрлајте со отпадот од домаќинството. Овозможете овој производ да биде одвоено собран.



Одвоеното собирање на употребени производи и пакувања овозможува материјалите да бидат рециклирани и повторно употребени.

Повторното употребување на рециклирани материјали помага во спречувањето на загадувањето на животната средина и ја намалува побарувачката на суровини.













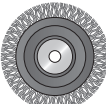

Локалните прописи можеби овозможуваат одвоено собирање на електрични производи за домаќинство од страна на локалните отпади или продавачите при набавка на нов производ.

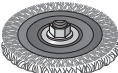
DeWALT има објекти за собирање и рециклирање на DeWALT производи кога тие ќе го достигнат крајот на работниот век. За ја искористите оваа услуга, ве молиме да

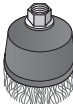
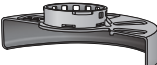

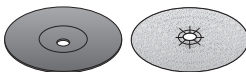



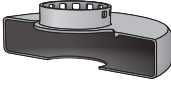

го вратите производот кај било кој овластен сервисер кој ќе го собере во ваше име.

Можете да ја најдете адресата на најблискиот овластен сервисер доколку стапите во контакт со локалното претставништво на DeWALT преку адресата назначена во оваа упатство. Постои и друга можност: списокот на овластени сервисери на DeWALT и сите детали за нашите услуги после купувањето можат да се најдат на интернет на: **[www.2helpU.com](http://www.2helpU.com)**.

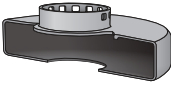
## ТАБЕЛА СО ДОДАТОЦИ ЗА БРУСЕЊЕ И СЕЧЕЊЕ

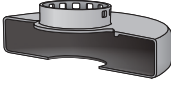
Тип на штитник	Додаток	Опис	Како се монтира брусилката
 <p><b>ШТИТНИК ТИП 27</b></p>		Брусен диск со вдлабнат центар	 <p>Штитник тип 27</p>
		Ламеласто тркало	 <p>Внатрешна прирабница</p>
		Тркала со челични влакна	 <p>Тркало со вдлабнат центар тип 27</p>  <p>Навртка</p>
		Тркала со челични влакна со навртка	 <p>Штитник тип 27</p>  <p>Тркало со челични влакна</p>
		Чашка за челични влакна и навртка	 <p>Штитник тип 27</p>  <p>Челична четка</p>
		Внатрешна подлога/шмиргла	 <p>Штитник тип 27</p>  <p>Гумена подлога</p>  <p>Диск за шмирглање</p>  <p>Навртка</p>

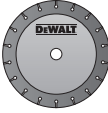
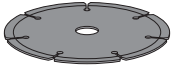
**ТАБЕЛА НА ДОДАТОЦИ ЗА БРУСЕЊЕ И СЕЧЕЊЕ (содр.)**

<i>Тип на штитник</i>	<i>Додаток</i>	<i>Опис</i>	<i>Како се монтира брусилката</i>
 <p><b>ШТИТНИК ТИП 1</b></p>		<p>Резен диск за градежништво, зацврстен</p>	 <p>Штитник тип 1</p>
		<p>Резен диск за метал, зацврстен</p>	 <p>Внатрешна прирабница</p>
 <p><b>ШТИТНИК ТИП 1</b></p> <p><b>ИЛИ</b></p>  <p><b>ШТИТНИК ТИП 27</b></p>		<p>Дијамантски резни тркала</p>	 <p>Резно тркало</p>  <p>Навртка</p>







