

 **BLACK &  
DECKER®**

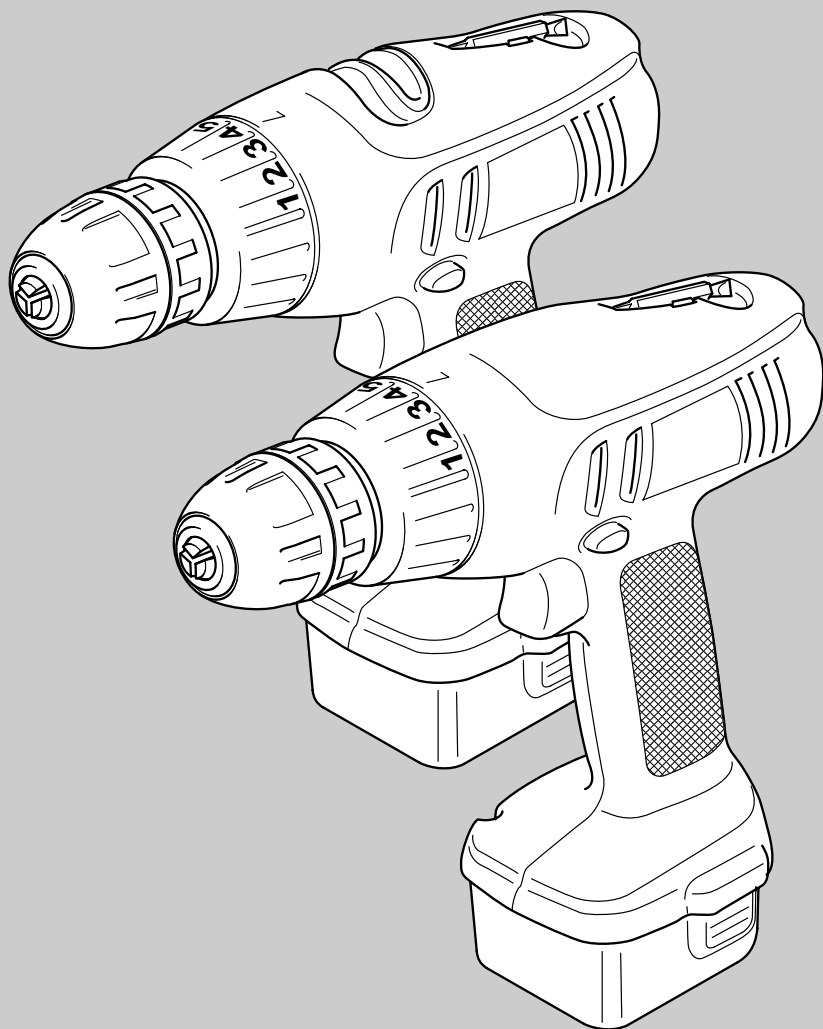

**KC1251**  
**KC1252**  
**KC1261**  
**KC1451**  
**KC1461**  
**KC7251**  
**KC9651**  
**KC9652**  
**KC9661**

<b>Australia</b>	Black & Decker (A'asia) Pty Ltd 286-288 Maroondah Highway, North Croydon, Victoria 3136	Tel: 03 9213 8200 Fax: 03 9726 7150
<b>Belgique/België</b>	Black & Decker Belgium NV Weihoek 1, 1930 Zaventem	Tel: 02 719 07 11 Fax: 02 721 40 45
<b>Danmark</b>	Black & Decker Hejrevang 26 B, 3450 Allerød	Tlf: 70-20 15 10 Fax: 48-14 13 99
<b>Deutschland</b>	Black & Decker GmbH Black & Decker Straße 40, 65510 Idstein	Tel: 06126 210 Fax: 06126 212435
<b>Ελλάς</b>	Black & Decker (Ελλάς) ΑΕ Λεωφ. Συγγρού 154 Αθήνα 176 71	Τηλ: 01 9242870-75 Service: 01 9242876-7 Fax: 01 9242869
<b>España</b>	Black & Decker de España SA Ctra. de Acceso a Roda de Bará, km 0,7 43883-Roda de Bará, Tarragona	Tel: 977 297100 Tlx: 56631 BLADE E Fax: 977 299139
<b>France</b>	Black & Decker (France) Sarl Le Paisy 69570 Dardilly, Lyon	Tel: 04 72 20 39 20 Tlx: 300 250 Fax: 04 72 20 39 00
<b>Helvetia</b>	Black & Decker AG Elektrowerzeuge Rütistraße 14, CH-8952 Schlieren Schweiz/Suisse	Tel: 01 730 69 33 Tlx: 54462 BDZH CH Fax: 01 730 70 67
<b>Italia</b>	Black & Decker Italia SpA Viale Elvezia 2, 20052 Monza (Mi)	Tel: 039 23 87 1 Fax: 039 23 87 59 3 Numero verde: 167 21 39 35
<b>Nederland</b>	Black & Decker (Nederland) BV Florijnstraat 10, 4879 AH Etten-Leur	Tel: 076 5082000 Fax: 076 5038184
<b>New Zealand</b>	Black & Decker 483 Great South Road, Penrose, Auckland	Tel: 09 579 7600 Fax: 09 579 8200
<b>Norge</b>	Black & Decker (Norge) A/S Strømsveien 344, 1081 Oslo	Tel: 22-90 99 00 Fax: 22-90 99 01
<b>Österreich</b>	Black & Decker Werkzeugevertriebs GmbH Erlaerstraße 165, Postfach 69, 1230 Wien	Tel: 0222 66 116 0 Tlx: 13228 BLACK A Fax: 0222 66 116 14
<b>Portugal</b>	Black & Decker Rua Egas Moniz 173, Apartado 19 S. João do Estoril, 2768 Estoril, Codex	Tel: 468 76 13/468 75 13 Tlx: 16 607 BLADEC P Fax: 467 15 80
<b>South Africa</b>	Black & Decker South Africa (Pty) Ltd Suite no 107, PostNet X65, Halfway House 1685	Tel: 011 314 4431 Fax: 011 314 4435
<b>Suomi</b>	Black & Decker Oy Rälssitie 7 C, 01510 Vantaa Frälsevägen 7 C 01510 Vanda	Puh: 09-825 45 40 Fax: 09-825 45 444 Tel: 09-825 45 40 Fax: 09-825 45 444
<b>Sverige</b>	Black & Decker AB Box 603, 421 26 Västra Frölunda, Besöksadr. Ekonomivägen 11	Tel: 031-68 60 00 Fax: 031-68 60 08
<b>Türkiye</b>	Black & Decker Elektrikli Ev (Aletleri Türkiye Distribütörü): Vestel Dayanıklı Tüketim, Malları Paz. A.Ş., Eski Büyükdere Cad. İETT Garajı Yanı, 80650 4. Levent - İstanbul	Tel: 0 212 282 3600 (10 hat) Fax: 0 212 282 3307
<b>United Kingdom</b>	Black & Decker 210 Bath Road, Slough Berkshire SL1 3YD	Tel: 01753 574277 Tlx: 848317 BAND MH Fax: 01753 551155

DANMARK

**KÆRE KUNDE,**

For at få størst mulig nytte af dit produkt fra Black & Decker, beder vi dig læse sikkerhedsinstruktionerne og brugsanvisningen grundigt igennem. Skulle du have nogle spørgsmål, er du velkommen til at kontakte Black & Decker eller et af vore autoriserede serviceværksteder.

DEUTSCH

**HERZLICHEN GLÜCKWUNSCH!**

**Wir gratulieren Ihnen zu Ihrem neuen Black & Decker Produkt.** Bitte lesen Sie die Sicherheitshinweise und die Gebrauchsanweisung vor dem Gebrauch sorgfältig durch. Bei weiteren Fragen wenden Sie sich bitte an unseren Kundendienst.

ΕΛΛΗΝΙΚΑ

**ΣΥ° ΧΑΡΗΤΗΡΙΑ!**

° **ια την αγορά του εργαλείου α ό την Black & Decker.**  
° **ια να εξασφαλίσετε άριστο α οτέλεσμα με το ηλεκτρικό εργαλείο σας, αρακαλούμε διαβάστε ροσεκτικά αυτές τις οδηγίες χρήσης και ροφύλαξης.** ∞ν μετά την ανάγνωση του εγχειριδίου αυτού έχετε ερωτήματα η α ορίες, αρακαλούμε μη διστάσετε να α ευθυνθείτε στο το ικό σας τηλεφωνικό αριθμό εξυ ηρέτησης και ληροφόρησης.

ENGLISH

**CONGRATULATIONS!**

**On the purchase of your Black & Decker product.**  
To ensure the best results from your power tool please read these safety and usage instructions carefully. If you have any questions or queries after reading this manual please do not hesitate to call your local service and information centre on 0345 230230 (UK only).

ESPAÑOL

**¡ENHORABUENA!**

**Por la compra de su producto Black & Decker.**  
Para conseguir los mejores resultados, lea con atención estas instrucciones de seguridad y uso. Si después de leer el Manual tiene alguna duda, llame al número de teléfono de información y servicio.

FRANÇAIS

**FÉLICITATIONS!**

**Nous vous félicitons pour l'achat de ce produit Black & Decker.** Afin d'en obtenir les meilleurs résultats, nous vous invitons à lire attentivement le guide d'utilisation et à respecter les règles de sécurité. S'il vous reste une question ou un doute après la lecture de ce manuel, n'hésitez pas à contacter votre revendeur Black & Decker.

ITALIANO

**CONGRATULAZIONI!**

**Congratulazioni per l'acquisto di questo prodotto Black & Decker.** Per ottenere i migliori risultati dal vostro utensile, leggete attentamente queste norme di sicurezza e le istruzioni per l'uso. Se dopo averle lette, avrete qualche dubbio o domanda, vi preghiamo di telefonare senza esitazione al centro di assistenza più vicino.

NEDERLANDS

**GEFELICITEERD!**

**Gefeliciteerd met de aankoop van uw Black & Decker apparaat.** Voor optimale resultaten met uw nieuwe machine raden wij u aan de veiligheidsinstructies en aanwijzingen voor gebruik zorgvuldig door te lezen. Indien u na het lezen van deze gebruiksaanwijzing nog vragen of problemen heeft, aarzel dan niet contact met ons op te nemen. Het betreffende service- en informatienummer vindt u op de achterzijde van deze gebruiksaanwijzing.

NORGE

**KJÆRE KUNDE,**

For å få mest mulig ut av ditt produkt fra Black & Decker ber vi deg lese sikkerhetsinstruksjonene og bruksanvisningen nøye. Dersom du har noen spørsmål etter det, ta kontakt med ditt nærmeste autoriserte Black & Decker serviceverksted eller Black & Decker.

PORTUGUÉS

**PARABÉNS!**

**Pela compra deste produto Black & Decker.**  
Para garantir melhores resultados, por favor leia atentamente as instruções anexas. Se tiver dúvidas sobre o funcionamento da sua máquina depois de ler estas instruções, contacte um Centro de Assistência Black & Decker.

SUOMI

**HYVÄ ASIAKKAAMME,**

Jotta tuotteesta olisi Sinulle mahdollisimman paljon iloa ja hyötyä, pyydämme Sinua tutustumaan tarkasti käyttöohjeeseen ja lukemaan turvallisuusohjeet. Jos Sinulla on vielä kysyttävää, ota yhteyttä lähimpään Black & Deckerin huoltopisteeseen tai suoraan Black & Decker Oy:hyn.

SVERIGE

**BÄSTE KUND,**

För att få ut mesta möjliga av Din produkt från Black & Decker ber vi Dig att läsa säkerhetsinstruktionerna och bruksanvisningen noga. Om Du sedan har några frågor, vänligen ring närmaste serviceverkstad eller Black & Decker.

# Brugermanuel for opladelige boremaskiner

## SIKKERHEDSFORSKRIFTER

**Advarsel!** Når man bruger el-værktøj, skal disse grundlæggende sikkerhedsinstruktioner altid følges for, at mindske risikoen for elektrisk stød, personskader og brand. Læs brugsanvisningen grundigt igennem inden el-værktøjet tages i brug. Opbevar brugsanvisningen let tilgængeligt, så alle der bruger maskinen har adgang til brugsanvisningen. Foruden nedenstående instruktioner, bør Arbejdstilsynets regler altid følges.

- **Brug høreværn.** Lydniveauet ved savning/boring i forskellige materialer kan variere, og undertiden overstiger niveauet 85 dB(A). Brug altid høreværn som beskyttelse.
- **Hold arbejdsområdet i orden.** Uorden på arbejdsflader og arbejdsbænke indbyder til skader.
- **Tænk på arbejdsmiljøets indvirkning.** Udsæt ikke elværktøj for regn. Brug ikke elværktøj på fugtige eller våde steder. Sørg for godt lys over arbejdsfladen. Brug ikke elværktøj i nærheden af letantændelige væsker eller luftarter.
- **Hold børn borte fra maskinen.** Lad ikke andre personer komme i kontakt med elværktøj eller ledning. Hold alle personer borte fra arbejdsområdet.
- **Opbevar værktøj på et sikkert sted.** Når elværktøjet ikke bruges, skal det opbevares på et tørt og højt placeret sted, der er aflåst og uden for børns rækkevidde.
- **Elværktøj må ikke overbelastes.** Du arbejder bedre og mere sikkert inden for det angivne effektområde.
- **Brug det rigtige elværktøj.** Tving ikke svagt elværktøj til at udføre arbejde, som kræver kraftigere værktøj. Brug ikke elværktøj til formål, det ikke er beregnet til. Brug f.eks. ikke en håndrundsav til afskæring af kviste eller savning af brænde.
- **Brug det rigtige tøj.** Bær ikke løsthængende tøj eller smykker, der kan komme i klemme i bevægelige dele. Gummihandsker og skridsikre sko anbefales til udendørs arbejde. Brug håret, hvis du har langt hår.
- **Brug beskyttelsesbriller.** Brug beskyttelsesbriller for at undgå skadeligt støv i øjnene. Brug ansigtsmaske ved kraftig udvikling af støv.
- **Fastspænd arbejdsstykket.** Brug skruetvinger eller en skruestik til fastspænding af arbejdsstykket. Det er mere sikkert end at bruge hånden, og du får begge hænder fri til arbejdet.
- **Stræk dig ikke for meget.** Sørg altid for sikkert fodfæste og god balance.
- **Pas værktøjet omhyggeligt.** Bevar værktøjet skarpt og rent. Følg forskrifterne for pasning og udskiftning

af værktøj. Efterse elværktøjets ledning regelmæssigt og få den repareret på et autoriseret serviceværksted, hvis den er beskadiget.

- **Fjern nøgler.** Kontroller, at nøgler og justeringsværktøj er fjernet fra elværktøjet før start.
- **Undgå utilsigtet opstart.** Bær ikke det tilsluttede værktøj med fingeren på strømafbryderen.
- **Vær opmærksom.** Se på det, du arbejder med. Brug din sunde fornuft. Brug ikke elværktøjet, når du er træt.
- **Efterse elværktøjet for skader,** inden brug af elværktøjet fortsættes, skal eventuelt beskadigede beskyttelsesanordninger og andre defekte dele efterses nøje for at konstatere, om de stadig fungerer korrekt og kan udføre det pågældende arbejde. Kontroller, at de bevægelige dele fungerer upåklageligt og ikke klemmer, at der ikke findes knækkede dele, at alle dele er monteret rigtigt, og at andre forhold, der kan påvirke driften, er i orden. En beskyttelsesanordning eller en anden del, der er beskadiget, skal repareres eller udskiftes på et autoriseret serviceværksted, hvis intet andet er angivet i brugsanvisningen. Defekte strømafbrydere skal udskiftes på et autoriseret serviceværksted. Brug ikke elværktøjet, hvis strømafbryderen ikke fungerer korrekt.
- **Med hensyn til din personlige sikkerhed.** Brug kun tilbehør og ekstraudrust, der anbefales i brugsanvisningen og katalogerne. Brug af andet værktøj eller tilbehør end det, der anbefales i brugsanvisningen eller katalogerne, kan medføre risiko for personskade.

## EKSTRA SIKKERHEDSINSTRUKTIONER TIL BOREMASKINE OG OPLADER

- **Advarsel!** Opladeren har 220 volt spænding. Sæt ikke andet i stikkontakten, da dette kan medføre risiko for elektrisk stød.
- **Advarsel!** Hvis batteriets yderskal er beskadiget, må batteriet ikke sættes til opladning, da der kan opstå risiko for elektrisk stød.
- Opladeren må kun anvendes indendørs.
- **Brug ikke en beskadiget oplader.** Ved eventuel skade på opladeren eller ledningen, bør opladeren sendes til et autoriseret Black & Decker serviceværksted til reparation. (For yderligere information, se aktuelt katalog eller kontakt Black & Decker Danmark).
- **Forsøg aldrig at sammenkoble to opladere.**
- **Tag stikket ud af stikkontakten,** inden batteriet

sættes i eller tages ud af opladeren.

- **Et batteridrevet værktøj er altid klart til brug.** Se altid efter, om maskinens strømafbryder er låst, når du transporterer maskinen eller skifter tilbehør.
- **Ved boring eller iskruning af skruer i vægge,** gulve o.l., hvor skjulte elektriske kabler kan forekomme, må man aldrig holde i nogen af maskinens metaldele. Hold maskinen udelukkende i plasthåndtaget.
- Værktøjet bør ikke opbevares ved temperaturer over +50°C (f.eks. uden for metalskure og -bygninger om sommeren).
- **Udsæt ikke maskinen for ild.** Dette gælder også, hvis maskinen er slidt op, da batterierne kan eksplodere. Under ekstreme arbejdsforhold og ved høje temperaturer kan lidt væske sive ud af maskinens batterier.
- **Dette er helt normalt.** Hvis indkapslingen er beskadiget og revner, og du får batterivæske på huden, gør da følgende:
  - Vask dig med vand omgående.
  - Foretag neutralisering med ren citronsaft eller fortyndet eddike.
  - Hvis du får væske i øjnene, skal du skylle dem med rindende vand i mindst 10 minutter og derefter søge læge omgående. (Medicinsk bemærkning: Væsken er en 25-35% kaliumhydroxidopløsning).
- Forsøg aldrig at åbne hylsteret på din boremaskine.
- **Udskift ikke ledningen til selve ladeaggregatet.** Hvis ledningen er beskadiget, skal den udskiftes på et autoriseret serviceværksted.
- **Kontroller,** at batteriet passer til værktøjet.
- **Kontroller,** at batteriets eller værktøjets ydersider er rene og tørre, før de sættes til opladning.
- **Kontroller,** at batteriet oplades med et ladeaggregat, der anbefales af fabrikken. Et forkert ladeaggregat kan resultere i elektriske stød, overhedning eller udsivning af ætsende væske fra batteriet.
- Forsøg ikke at oplade batterier som ikke er beregnet til at blive opladet.

## Opbevar disse sikkerhedsforskrifter!

### ELEKTRISK SIKKERHED

Sørg for at elforsyningen er den samme som den på mærkepladen angivne spænding.

### FORLÆNGERLEDNING

Forlængerledninger op til 30m kan anvendes uden at miste kraft.

**Obs!** Forlængerledninger skal kun bruges, hvis det er absolut nødvendigt. Anvendelse af fejlagtig forlængerledning kan resultere i brand og elektrisk stød. Ved anvendelse af forlængerledning, kontrollér at ledningen ikke er beskadiget.

### MILJØ



Når dit produkt er udtjent, beskyt naturen ved ikke at smide det ud sammen med almindeligt affald. Aflever det til et af de opsamlingssteder, som findes i din kommune.

### SERVICE

Skulle der opstå fejl på maskinen, bør den altid indleveres til et autoriseret serviceværksted. (Se aktuelt katalog for yderligere information eller kontakt Black & Decker).

På grund af forskning og udvikling kan ovenstående specifikationer ændres, hvilket ikke meddeles separat.

### GARANTI

Black & Decker yder garanti i overensstemmelse med garantivilkårene som findes tilgængelige hos Black & Decker. Dette indebærer, at maskinen er fri for materiel- eller fabriktionsfejl ved levering. Garantien gælder 24 måneder fra levering. Black & Decker påtager sig omkostningsfrit at reparere eller udskifte maskinen efter eget valg. For at pårabe sig fejl som omfattes af garantien skal køberen underrette nærmeste Black & Decker autoriserede serviceværksted, hvis fejlen indenfor fjorten dage efter at fejlen er blevet opdaget eller burde have været opdaget. Køberen skal kunne fremvise kvittering, faktura eller andet købsbevis, som viser hvor og når maskinen er blevet købt. Køberen påtager sig at aflevere i hel stand til serviceværkstedet eller til købsstedet. For konsumentkøb gælder desuden dele af Konsumentkøbeloven, som omhandler forholdet mellem forhandler og køber.

### TILBEHØR

Black & Decker tilbyder en komplet serie af skruebits. Det anbefales kun at bruge tilbehør fra Black & Decker. For nærmere detaljer, bedes du søge råd hos din lokale Black & Decker forhandler.

### EKSTRA BATTERIER

For at forbedre din boremaskines kapacitet og driftstid, kan du købe et ekstra batteri. Du bør kun købe et Black & Decker batteri, der har samme effekt som din boremaskine.

# DANMARK

Effekt	Standard-batteri	1,7 Ah høj-kapacitets-batteri	Flereffekt, flerkapacitet
7.2V	A9263	-	A9264
8.4V	A9250	-	A9264
9.6V	A9251	A9265	A9264
12.0V	A9252	A9266	A9264
14.4V	A9262	A9267	A9264
18.0V	-	A9268	-

\*1,7Ah-batterier tager 70% længere tid at oplade, men forlænger driftstiden.

## TEKNISKE DATA

Værktøjets lydniveau er i overensstemmelse med gældende EU-regler. Vi anbefaler, at man bruger nødvendig beskyttelse, hvis lydniveauet er generende. Det kan forekomme hvis lydniveauet overstiger 85dB (A). **Bemærk:** Denne manuel dækker også katalognumre med et indeks af bogstaver. Der henvises til emballagen for en beskrivelse af dit produkt.

## DETALJEBESKRIVELSE

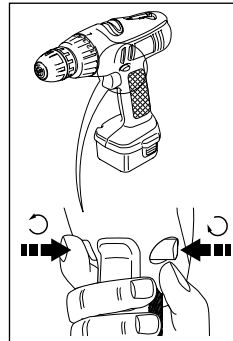
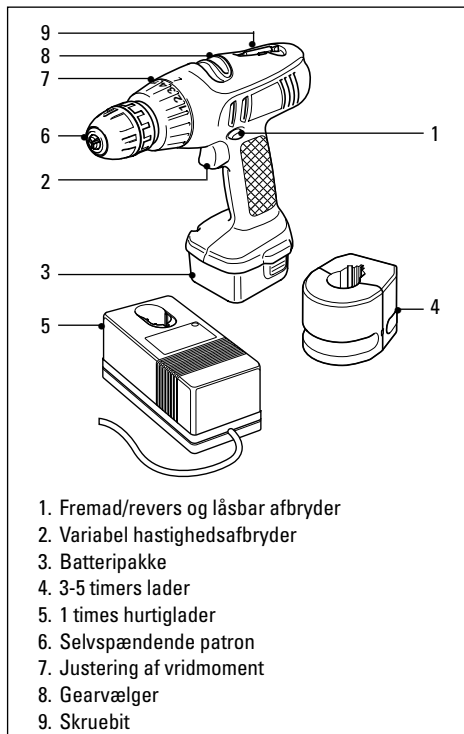

- Fremad/revers og den låsbare afbryder styrer patronens rotationsretning. Når den sidder i den midterste stilling, forhindrer den at din boremaskine starter, når der udskiftes dele eller under opbevaring.
- Strammingsjusteringsringen indstiller strammingsbelastningen ved skruetrækning.
- Gearvælgeren gør dig istand til at indstille den bedst egnede hastighed ved skruning eller boring.
- Din boremaskine er udstyret med et dobbelfungerende skruestykke. For at fjerne det, trækkes det ud af fordybningen. For at udskifte det, skubbes det ind, indtil det klikker på plads.

## VARIABEL HASTIGHED

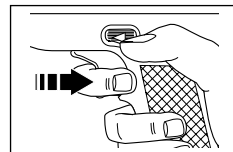

Din boremaskine har en variabel hastighedsafbryder. Jo mere der trykkes på afbryderen, desto højere er hastigheden på din boremaskine. Hvis

din boremaskine har en gearvælger, styres ændring af hastigheden fortsat ved at bruge afbryderen i to trin med gearvælgeren. Afbryderens maksimale opnåelige hastighed afhænger af gearvælgerens indstilling.

## BREMSE

Bremseafbryderen stopper patronens rotation på mindre end 1 sekund. Denne egenskab er nyttig når skruernes leje skal justeres, og når der skal bruges et større antal skruer.

## GEARVÆLGER

For at ændre gearvælgerens indstilling, fortsættes der som følger:

For at vælge lav hastighedsindstilling (skruetrækning og ved anvendelse af høje stramminger), skubbes gearvælgerens afbryder til den forreste position.

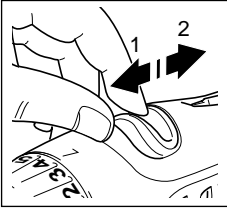

Nu fremkommer nr. '1'.  
For at vælge høj hastighedsindstilling (boring og slagboring), skubbes gearvælgerens afbryder til den bageste position. Nu fremkommer nr. '2'. Når

gearvælgerens område skal ændres, trykkes udløsningsafbryderen tilstrækkeligt for langsomt at dreje patronen, hvis det er nødvendigt.

**Advarsel:** Der må kun skiftes gear når patronen drejer ved lav hastighed.

### JUSTERING AF VRIDMOMENT

For at vælge boring, der ikke skal udføres i beton, drejes ringen indtil boringssymbolet er på linje med indikatoren, der ses øverst på boremaskinens hus. Strammingsjusteringsringen har 5 positioner og gør det muligt at justere den krævede stramning for at indstille skrue af en bestemt størrelse til et specielt materiale. Fortsæt som følger:

Indstil strammingsjusteringsringen på position '1'.

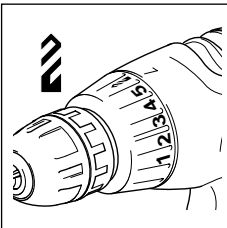

Anbring og stram den første skrue. Hvis koblingen på din boremaskine begynder at klikke før skruen er på plads, drejes strammingsjusteringsringen efter behov, indtil koblingen glider når

skruhovedet flugter med materialets overflade. Denne strammingsindstilling skal bruges til anbringelse af de resterende skrue.

### HURTOPLADER OG AFTAGELIG BATTERIPAKKE

Din boremaskine har en hurtigoplader samt en aftagelig batteripakke. For at øge din boremaskines muligheder, kan du anvende en ekstra batteripakke.

### OPLADNING AF DIN BOREMASKINEN

**Vigtigt!** Når din boremaskine er ny, er batteripakken ikke opladet. Et nyt batteri, eller et batteri der er benyttet i længere perioder, opnår kun fuld præstation efter ca. 5 op- og udladningscyklusser.

Inden der forsøges opladning af boremaskinen, skal du læse alle sikkerhedsinstruktionerne.

For at oplade din boremaskine, for sættes der som følger: Sæt fremad/revers afbryderen i den midterste (låsbare) position. Fjern alt tilbehør fra patronen.

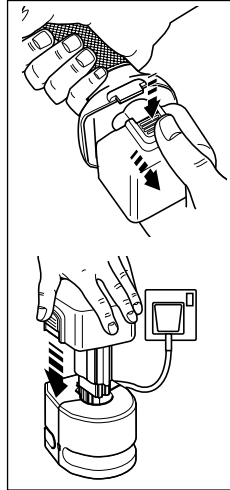

For at fjerne batteripakken, trykkes de to udløsningsknapper ned, hvorefter batteripakken trækkes ud. Opladeren skal tilsluttes en stikkontakt af standardtype på 220/240V. Placér batteripakken i opladeren. Medens der oplades, kan batteripakken summe og føles varm ved berøring; dette er normalt.

### 3-5 timers lader

Efter normal brug bør du oplade din driftspakke ca. 3 timer. Hvis din driftspakke er fuldstændigt nedslidt, kan en komplet genopladning tage op til 8 timer.

Din driftspakke er leveret i uopladet tilstand fra fabrikken; inden den tages i brug, skal den oplades i mindst 6 timer.

For at forlænge driftspakkens holdbarhed, må den ikke efterlades i opladeren i mere end 8 timer. Selvom overopladning ikke giver grund til bekymring, kan den i høj grad nedsætte driftspakkens totale holdbarhed.

### 1 times hurtiglader

Placér batteripakken i opladeren. Lad den være indtil det røde lys slukker og det grønne tænder. Nu er batteriet klar til brug. Hvis batteriet er blevet brugt fornyligt og er for varmt, vil det røde lys stadig være tændt, men ladningen påbegyndes ikke før batteriets temperatur falder under 45°C. Har temperaturen været under 45°, skal man sætte batteriet i igen for at starte ladningen. Den oplader genkender opladningstilstanden og skifter øjeblikkeligt et fuldt opladet batteri over til vedligeholdelsesopladning. Dette betyder at batteriet kan forblive i opladeren på ubestemt tid uden risiko for batteriets levetid.

### Begge ladere

Inden batteripakken til- eller frakobles, skal stikket tages ud af elforsyningen. For at batteriet kan opnå den længst mulige levetid, skal batteripakken oplades ved en temperatur på ca. 24°C. Batteripakken må ikke oplades, hvis temperaturen ligger under 5°C, eller over 35°C. Opladeren kan forblive permanent i stikkontakten

# DANMARK

uden at tage skade. Hvis batteripakken ikke oplader korrekt, checkes forsyningen ved stikkontakten med en lygte eller andet udstyr. Hvis elforsyningen er tilfredsstillende uden at boremaskinen oplader, skal du bringe eller sende opladeren til din lokale autoriserede Black & Decker service værksted.

## MONTERING AF BOR ELLER BIT

Det skal sikres af fremad/revers afbryderen sidder i den midterste (låsbare) position.

Medens der holdes fast på patronens bagside, drejes forside, indtil patronens kæber har åbnet sig tilstrækkeligt. Sæt borestykket ind i patronens kæber. Hold fast i patronens bagside medens forside

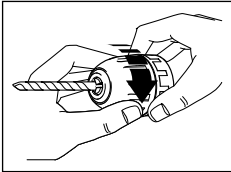

strammes. Stram de to skruer fast i modsatte retninger for at sikre at stykket griber ordentligt fast.

## UDSKIFTNING AF PATRONEN

Det skal sikres af fremad/revers afbryderen sidder i den midterste (låsbare) position.

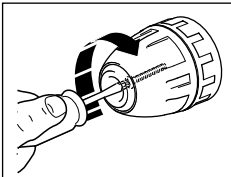

Patronen afmonteres ved at åbne kæberne og holde borepatronen fast med den ene hånd og dreje fastspændingsskruen med uret (ca. en omdrejning) med en skruetrækker i den anden hånd. Indsæt en unbrakonøgle i borepatronen og spænd kæberne. Giv unbrakonøglen et kort men kraftigt slag i retningen mod uret med

en hammer for at løsne den på spindlen. Fjern unbrakonøglen. Fastspændingsskruen løsnes helt med en skruetrækker. Patronen skrues derefter af spindlen ved at dreje patronen mod uret. Patronen skrues på ved at skru den helt i bund på spindlen i urets retning. Skru derefter fastspændingsskruen med i urets retning, indtil den er solidt fastspændt.

## PRAKTISKE RÅD

- Spænd arbejdsområdet godt fast.
- Når der bores i tynde materialer, skal der bruges en

'støtte'-blok for at hindre at arbejdsområdet bliver beskadiget, når borestykket trænger igennem til den modsatte side. Når dette sker, skal trykket på boremaskinen nedsættes; dette giver et rent hul.

- Der bør kun bruges skarpe borestykker.
- Når du bruger din boremaskine som en skruetrækker, skal du altid bruge en korrekt størrelse og type skruestykke.
- Når du bruger din boremaskine som skruetrækker, kan smøring af skruerne gøre anbringelsen lettere. De mest almindelige smøremidler er enten sæbe eller opvaskesulfo. Smør en lille smule på skruen.
- Når der bores i træ, skal der bruges drejede borestykker.
- Når der bores i metal, skal HSS metalbor eller lignende anvendes.
- Når der bores i jernholdige materialer, skal der bruges et smøremiddel. Når der bores i jern og kobber er det ikke nødvendigt at bruge smøremidler.
- Lav en afmærkning med en syl på midten af hvor hullet skal være. Dette forbedrer præcisionen.
- Anvend altid lige tryk med borestykket.

## VÆRKTØJSPLEJE

Der må ikke bruges for hårdt tryk på din boremaskine. Anvend tilstrækkeligt tryk for at holde din boremaskine/drivstykket fast. Der må imidlertid ikke trykkes for hårdt, da dette kan forårsage at motoren stopper.

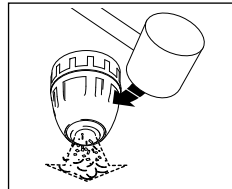

Fjern borestykket efter brug, åbn patronens kæber fuldstændigt og bank på patronens side for at fjerne mulig savsmuld.

## OPLADELIGE BATTERIER OG MILJØET

Black & Deckers opladelige maskiner og batterier er konstrueret til genopladning og fuld effektivitet.



Dette symbol betyder, at værktøjet indeholder nikkeltadmium (NiCad) batterier. Når dit værktøj eller batteripakken trænger til udskiftning, husk da at beskytte miljøet. Ni-Cad-batterier kan være skadelige for miljøet og kan eksplodere, **når det udsættes for ild**. Forsøg ikke at destruere/brænde batteriet. Black & Decker anbefaler følgende:

- Tøm batterierne for energi ved at opbruge ladingen helt. Fjern dem derefter fra værktøjet.
- NiCad-batterierne kan genbruges. Kast derfor ikke batterierne bort sammen med almindeligt husholdningsaffald.



- Af miljøhensyn bør batterierne afleveres til et af de opsamlingssteder, der findes i din kommune, eller til et Black & Decker serviceværksted.

**Obs!** Som forbruger har man ansvaret for, at batteriet afhændes på bedste vis.

## **EU KONFORMITETSERKLÆRING**

Vi erklærer hermed, at el-værktøjet: **KC1251CN,**

**KC1252CN, KC1451CN, KC7251CN, KC9651CN,**

**KC9652CN, KC1261CN, KC1461CN, KC9661CN**

er i overensstemmelse med

89/392/EEC, 89/336/EEC, EN55014,

EN60335, EN55104, EN50144, EN61000

Vægt lydtryk er 70dB (A), Vægt lydeffekt er 83dB (A)

Hånd/arm vægt vibration er  $<2.5\text{m/s}^2$



Colin Wills - Director of Engineering

BDCI, 4/F, 2 Dai Wang Street, Tai Po Industrial Estate,

Tai Po NT, Hong Kong

# Bedienungsanleitung für Akku-Bohrmaschine

## SICHERHEITSHINWEISE

**Achtung!** Beim Gebrauch von Elektrowerkzeugen sind zum Schutz gegen elektrischen Schlag, Verletzungs- und Brandgefahr folgende grundsätzliche Sicherheitsmaßnahmen zu beachten. Lesen und beachten Sie diese Hinweise, bevor Sie das Gerät benutzen. Bewahren Sie diese Sicherheitshinweise gut auf.

### Für sicheres Arbeiten:

- Wir empfehlen, einen Gehörschutz zu tragen bei einem Schalldruck, der größer als 85,0 dB (A) ist.
- **Halten Sie Ihren Arbeitsbereich in Ordnung.** Unordnung im Arbeitsbereich erhöht die Unfallgefahr.
- **Berücksichtigen Sie Umgebungseinflüsse.** Setzen Sie Elektrowerkzeuge nicht dem Regen aus. Benutzen Sie Elektrowerkzeuge nicht in feuchter oder nasser Umgebung. Sorgen Sie für gute Beleuchtung. Benutzen Sie Elektrowerkzeuge nicht in der Nähe von brennbaren Flüssigkeiten oder Gasen.
- **Schützen Sie sich vor elektrischem Schlag.** Vermeiden Sie Körperberührung mit geerdeten Teilen, zum Beispiel mit Rohren, Heizkörpern, Herden, Kühlschränken. Bei extremen Einsatzbedingungen (z.B. hohe Feuchtigkeit, Entwicklung von Metallstaub usw.) kann die elektrische Sicherheit durch Vorschalten eines Trenntransformators oder eines Fehlerstrom-(FI)-Schutzschalters erhöht werden.
- **Halten Sie Kinder fern.** Lassen Sie andere Personen nicht das Werkzeug oder Kabel berühren, halten Sie sie von Ihrem Arbeitsbereich fern.
- **Bewahren Sie Ihre Werkzeuge sicher auf.** Unbenutzte Werkzeuge sollten in trockenen, verschlossenen Räumen und für Kinder nicht erreichbar aufbewahrt werden.
- **Überlasten Sie Ihr Werkzeug nicht.** Sie arbeiten besser und sicherer im angegebenen Leistungsbereich.
- **Benutzen Sie das richtige Werkzeug.** Verwenden Sie keine zu schwachen Werkzeuge oder Vorsatzgeräte für schwere Arbeiten. Benutzen Sie Werkzeuge nicht für Zwecke und Arbeiten, wofür sie nicht bestimmt sind (Beispiel: Handkreissägen sollen nicht zum Bäumefällen oder Ästeschneiden benutzt werden).
- **Tragen Sie geeignete Arbeitskleidung.** Tragen Sie keine weite Kleidung oder Schmuck. Sie können von beweglichen Teilen erfaßt werden. Bei Arbeiten im Freien sind Gummihandschuhe und rutschfestes

Schuhwerk empfehlenswert. Tragen Sie bei langen Haaren ein Haarnetz.

- **Benutzen Sie eine Schutzbrille.** Verwenden Sie eine Atemmaske bei stauberzeugenden Arbeiten oder in geschlossenen Räumen.
- **Zweckentfremden Sie nicht das Kabel.** Tragen Sie das Werkzeug nicht am Kabel, und benutzen Sie es nicht, um den Stecker aus der Steckdose zu ziehen. Schützen Sie das Kabel vor Hitze, Öl und scharfen Kanten.
- **Sichern Sie das Werkstück.** Benutzen Sie Spannvorrichtungen oder einen Schraubstock, um das Werkstück festzuhalten. Es ist damit sicherer gehalten als von Ihrer Hand und ermöglicht die Bedienung der Maschine mit beiden Händen.
- **Sorgen Sie für sicheren Stand.** Vermeiden Sie unnormale Körperhaltungen, und halten Sie jederzeit das Gleichgewicht.
- **Pflegen Sie Ihre Werkzeuge mit Sorgfalt.** Halten Sie Ihre Werkzeuge scharf und sauber, um gut und sicher zu arbeiten. Befolgen Sie die Wartungsvorschriften und die Hinweise für Zubehörwechsel. Kontrollieren Sie regelmäßig den Stecker und das Kabel, und lassen Sie diese bei Beschädigung von einem anerkannten Fachmann erneuern. Kontrollieren Sie Verlängerungskabel regelmäßig, und ersetzen Sie beschädigte. Halten Sie Handgriffe trocken und frei von Öl und Fett.
- **Ziehen Sie den Netzstecker.** Nach der Benutzung, vor der Wartung und für den Zubehörwechsel von - zum Beispiel - Sägeblättern, Bohrern, Messern usw.
- **Lassen Sie keine Werkzeugschlüssel stecken.** Überprüfen Sie vor dem Einschalten, ob die Schlüssel und Einstellwerkzeuge entfernt sind.
- **Vermeiden Sie unbeabsichtigten Anlauf.** Tragen Sie keine an das Stromnetz angeschlossenen Werkzeuge mit dem Finger am Schalter. Vergewissern Sie sich, daß der Schalter beim Anschluß an das Stromnetz ausgeschaltet ist.
- **Verlängerungskabel im Freien.** Verwenden Sie im Freien nur dafür zugelassene und entsprechend gekennzeichnete Verlängerungskabel.
- **Seien Sie stets aufmerksam.** Beobachten Sie Ihre Arbeit. Gehen Sie vernünftig vor. Verwenden Sie das Werkzeug nicht, wenn Sie unkonzentriert sind.
- **Kontrollieren Sie Ihr Gerät auf Beschädigungen.** Vor weiterem Gebrauch des Werkzeuges die Schutzeinrichtungen oder leicht beschädigte Teile sorgfältig auf ihre einwandfreie und bestimmungsgemäße Funktion überprüfen.

Kontrollieren Sie, ob die Funktion beweglicher Teile in Ordnung ist, ob sie nicht klemmen oder ob Teile beschädigt sind. Sämtliche Teile müssen richtig montiert sein und alle Bedingungen erfüllen, um den einwandfreien Betrieb des Gerätes zu gewährleisten. Beschädigte Schutzvorrichtungen und Teile sollen sachgemäß durch eine Kundendienstwerkstatt repariert oder ausgewechselt werden, soweit nichts anderes in den Betriebsanleitungen angegeben ist. Beschädigte Schalter müssen in einer Kundendienstwerkstatt ersetzt werden. Benutzen Sie keine Werkzeuge, bei denen sich der Schalter nicht ein- und ausschalten läßt.

- **Achtung!** Zu Ihrer eigenen Sicherheit benutzen Sie nur Zubehör und Zusatzgeräte, die in der Bedienungsanleitung angegeben sind oder vom Werkzeughersteller empfohlen oder angegeben werden. Der Gebrauch anderer als der in der Bedienungsanleitung oder im Katalog empfohlenen Einsatzwerkzeuge oder Zubehörteile kann eine persönliche Verletzungsgefahr für Sie bedeuten.
- **Lassen Sie Ihr Gerät von anerkannten Fachleuten reparieren.** Das Elektrowerkzeug entspricht den geltenden Sicherheitsbestimmungen. Reparaturen sollen nur von qualifiziertem Personal durchgeführt werden, da unsachgemäße Reparaturen Verletzungsgefahr für den Benutzer zur Folge haben können.
- **Achtung!** Die Netzspannung muß mit der Angabe auf dem Typenschild übereinstimmen.
- Dieses Elektrowerkzeug ist entsprechend den Richtlinien 76/889/EWG + 82/499/EWG bzw. DIN1571875/VDE10875 funkentstört.

## Stecker und Kabel des Ladegerätes

- Ziehen Sie nicht am Kabel, um den Stecker aus der Steckdose zu ziehen.
- Plazieren Sie das Kabel so, daß man nicht darauf treten oder darüber fallen kann. Auch jede andere Art von Beschädigung oder Belastung ist auszuschließen.
- Halten Sie das Kabel fern von Hitze, Öl, scharfen Kanten und rauen Oberflächen und versichern Sie sich, daß es in einwandfreiem Zustand ist.

## ZUSÄTZLICHE SICHERHEITSHINWEISE FÜRS BOHREN UND LADEN

- **Achtung!** 220V-Spannung besteht an den Kontakten des Ladegerätes. Nicht mit leitenden Gegenständen untersuchen. Es besteht die Gefahr eines elektrischen Schlages.

- **Achtung!** Sollte der Energieblock geborsten oder anderweitig beschädigt sein, setzen Sie ihn nicht in das Ladegerät ein - es besteht die Gefahr eines elektrischen Schlages.
- Das Ladegerät ist nur für den Gebrauch in trockenen, überdachten Räumen und nicht zur Verwendung im Freien geeignet.
- **Verwenden Sie das Ladegerät nicht**, nachdem es einen starken Schlag erhalten hat, heruntergefallen ist oder auf irgendeine andere Art und Weise beschädigt wurde; bringen Sie es zu einer Kundendienst-Station.
- **Versuchen Sie niemals**, zwei Ladegeräte aneinander anzuschließen.
- **Ziehen Sie immer den Netzstecker des Ladegerätes** bevor Sie den Wechselakku entnehmen bzw. einstecken.
- **Sie können davon ausgehen**, daß sich das aufgeladene Gerät ständig in einem funktionsfähigen Zustand befindet, da es nicht an das elektrische Netz angeschlossen sein muß. Wenn Sie nicht mit dem Gerät arbeiten oder Zubehör wechseln, vergewissern Sie sich, daß sich der Ausschalter in der Position "OFF" befindet.
- Wenn Sie in Wände, Decken etc. bohren oder schrauben, überzeugen Sie sich zuvor, daß Sie keine verborgenen elektrischen Leitungen beschädigen. **Berühren Sie** bei diesen Arbeiten **keine Metallteile des Gerätes**. Berühren Sie das Gerät ausschließlich am Plastikgehäuse.
- **Lagern Sie das Gerät nicht an Orten**, wo Temperaturen von 50°C/120°F erreicht oder überschritten werden.
- **Auch wenn das Gerät stark beschädigt oder völlig verschlissen ist**, darf es nicht verbrannt werden. Akku-Zellen können in den Flammen explodieren. Unter starker Beanspruchung (beim Laden oder hohen Außentemperaturen) kann es möglich sein, daß kleine Mengen Flüssigkeit aus den Zellen austreten.
- **Dies ist kein Anzeichen dafür**, daß das Gerät defekt ist. Sollte es einmal vorkommen, daß die äußere Dichtung defekt ist und Flüssigkeit an Ihre Haut kommt, verhalten Sie sich folgendermaßen.
  - Waschen Sie diese Stelle sofort mit Wasser und Seife.
  - Neutralisieren Sie die Stelle mit einer milden Säure wie Zitronensaft oder Essig.
  - Sollte Batterieflüssigkeit in Ihre Augen kommen, spülen Sie diese mindestens 10 Minuten unter sauberem Wasser aus, und begeben Sie sich

# DEUTSCH

sofort in medizinische Behandlung (Medizinischer Hinweis: Die Flüssigkeit ist eine 25-35% ige Lösung aus Kalium-Hydroxyd).

- **Versuchen Sie nicht**, das Gehäuse der Bohrmaschine oder des Ladegerätes zu öffnen.
- **Ersetzen Sie nicht selbständig das Stromkabel des Ladegerätes**; ist dieses beschädigt, so soll es von einer autorisierten Black & Decker-Vertragswerkstatt erneuert werden.
- **Vergewissern Sie sich**, daß Sie das zu diesem Gerät zugehörige Akku-Pack verwenden.
- **Vergewissern Sie sich**, daß das Gehäuse des Akku-Gerätes oder -Packs sauber und trocken ist, bevor Sie es in das Ladegerät einsetzen.
- **Benutzen Sie zum Laden des Akkus nur das vom Hersteller empfohlene Ladegerät.** Unsachgemäße Benutzung kann zu Kurzschluß, Überhitzung oder Auslaufen der Batteriesäure führen.

**Bewahren Sie die Sicherheitshinweise gut auf!**

## ELEKTRISCHE SICHERHEIT

Vergewissern Sie sich, daß der Netzstrom die gleiche Spannung aufweist wie auf dem Leistungsschild angegeben. Ihr Ladegerät ist mit einem zweidrigen Kabel und einem Stecker ausgestattet.

## VERLÄNGERUNGSKABEL

Sie können bis zu 30m Black & Decker Verlängerungskabel (zweidrigh) verwenden, ohne daß Ihr Gerät dabei an Leistung verliert.

**Hinweis:** Verwenden Sie nur wenn unbedingt erforderlich ein Verlängerungskabel. Der Einsatz eines nicht korrekten Verlängerungskabels kann zu Brandgefahr oder einem elektrischen Schlag führen. Wenn ein Verlängerungs-kabel verwendet werden muß, achten Sie auf die korrekte Verdrahtung und seinen guten Betriebszustand.

## AUSGEDIENTE ELEKTROWERKZEUGE UND UMWELTSCHUTZ



Sollte Ihr Elektrowerkzeug eines Tages so intensiv genutzt worden sein, daß es ersetzt werden muß, oder Sie keine Verwendung mehr dafür haben, denken Sie bitte an den Umweltschutz. Elektro-Geräte gehören nicht auf den normalen Hausmüll, sondern können in umweltfreundlicher Weise verwertet werden. Fragen Sie dazu Ihren Black & Decker Händler oder den Black & Decker Zentralkundendienst.

## DIE BLACK & DECKER GARANTIE (DEUTSCHLAND)

Sollten wider Erwarten Defekte auf Grund von

Material- oder Verarbeitungsfehler innerhalb von 24 Monaten nach dem Kauf auftreten, garantieren wir die kostenlose Instandsetzung des Gerätes oder nach unserer Entscheidung den kostenlosen Umtausch, vorausgesetzt:

- Das Gerät wird an uns, eine unserer werkseigenen Kundendienst - Stationen oder eine unserer autorisierten Vertragswerkstätten mit Kaufnachweis (Rechnung oder Kassenbeleg mit Kaufdatum) zurückgebracht.
- Das Gerät wurde sachgemäß eingesetzt und nur original Black & Decker Zusatzgeräte und Zubehör wurden verwendet, welche ausdrücklich von uns zum Betrieb mit Black & Decker Geräten als geeignet bezeichnet wurden.
- Reparaturen wurden nicht von anderen Personen vorgenommen als unserem eigenen Servicepersonal oder autorisierten Vertragswerkstätten.

Garantieleistungen bewirken weder eine Verlängerung der Garantiefrist, noch setzen sie eine neue Garantiefrist in Lauf. Die Garantie gilt nicht für das Verbrauchszubehör (Bohrer, Schrauberbits, Sägeblätter, Hobelmesser, Trennscheiben und Schleifpapier etc.). Black & Decker bietet Ihnen ein bundesweites Servicenetz durch unsere autorisierten Vertragswerkstätten an. Es ist unser Bestreben, Ihnen exzellenten Service, schnelle Reparaturen, umfassenden Ersatzteildienst und eine breite Zubehöropalette anzubieten. Die Anschrift unserer Vertragswerkstätten finden Sie im jeweils gültigen Katalog.

## DIE BLACK & DECKER GARANTIE (ÖSTERREICH)

Wir gratulieren Ihnen zum Kauf dieses hochwertigen Black & Decker Gerätes. Die sorgfältige Erzeugung dieses Qualitätsproduktes erlaubt es uns, Ihnen eine verlängerte Garantiezeit von 2 Jahren ab Kaufdatum zu gewähren. Sollten daher wider Erwarten Defekte aufgrund von Material- oder Verarbeitungsfehler innerhalb dieser 2 Jahre ab Kaufdatum auftreten, so garantieren wir Ihnen die kostenlose Instandsetzung des Gerätes oder, nach unserem Ermessen, den kostenlosen Umtausch, vorausgesetzt daß:

- Das Gerät an unseren Zentralkundendienst oder an eine unserer autorisierten Vertragswerkstätten, zusammen mit der ausgefüllten und datierten Garantiekarte oder mit dem Kaufnachweis (Rechnung oder Kassenbeleg mit Kaufdatum) retourniert wurde.
- Das Gerät sachgemäß eingesetzt wurde und nur

Original Black & Decker Zusatzgeräte bzw. Zubehör verwendet wurden, welche ausdrücklich von uns für den Betrieb mit diesem Black & Decker Gerät als geeignet bezeichnet wurden.

- Reparaturen nur von Black & Decker Servicepersonal oder von unseren autorisierten Vertragswerkstätten durchgeführt wurden.

Die Garantie gilt nicht für Verbrauchszubehör, wie beispielsweise Bohrer, Sägeblätter, Hobelmesser, Trennscheiben. Garantieleistungen bewirken weder eine Verlängerung der Garantiefrist, noch setzen sie eine neue Garantiefrist in Lauf.

### DIE BLACK & DECKER GARANTIE (SCHWEIZ)

Wir gratulieren Ihnen zum Kauf dieses hochwertigen Black & Decker Gerätes. Die sorgfältige Erzeugung dieses Qualitätsproduktes erlaubt es uns, Ihnen eine verlängerte Garantiezeit von 2 Jahren ab Kaufdatum zu gewähren. Sollten daher wider Erwarten Defekte aufgrund von Material- oder Verarbeitungsfehler innerhalb dieser 2 Jahre ab Kaufdatum auftreten, so garantieren wir Ihnen die kostenlose Instandsetzung des Gerätes oder, nach unserem Ermessen, den kostenlosen Umtausch, vorausgesetzt daß:

- Das Gerät an eine unserer autorisierten Vertragswerkstätten, zusammen mit der ausgefüllten und datierten Garantiekarte oder mit dem Kaufnachweis (Rechnung oder Kassenbeleg mit Kaufdatum) retourniert wurde.
- Das Gerät sachgemäß eingesetzt wurde und nur Original Black & Decker Zusatzgeräte bzw. Zubehör verwendet wurden, welche ausdrücklich von uns für den Betrieb mit diesem Black & Decker Gerät als geeignet bezeichnet wurden.
- Reparaturen nur von einer unserer autorisierten Vertragswerkstätten durchgeführt wurden.

Die Garantie gilt nicht für Verbrauchszubehör, wie beispielsweise Bohrer, Sägeblätter, Hobelmesser, Trennscheiben. Garantieleistungen bewirken weder eine Verlängerung der Garantiefrist, noch setzen sie eine neue Garantiefrist in Lauf.

### ZUBEHÖR

Black & Decker bietet ein komplettes Sortiment an Schrauberbits und Schrauberklingen an. Wir empfehlen, daß nur Black & Decker Zubehör verwendet wird. Bitte wenden Sie sich an Ihren örtlichen Black & Decker Händler.

### ZUSÄTZLICHE AKKUS

Um die Einsatzbereitschaft des Bohrers zu verlängern, ist ein Zweitakku erhältlich. Kaufen Sie nur

Black & Decker Akkus, die dieselbe Voltspannung wie Ihr Gerät haben.

Spannung	Standard-Akku	1.7Ah Hochleistungs-Akku*	Universal-1-Stunden-Ladegerät
7.2V	A9263	-	A9264
8.4V	A9250	-	A9264
9.6V	A9251	A9265	A9264
12.0V	A9252	A9266	A9264
14.4V	A9262	A9267	A9264
18.0V	-	A9268	-

\* 1,7 Ah Akkus benötigen zum Aufladen 70% mehr Zeit, erhöhen jedoch die Einsatzzeit des Geräts.

### TECHNISCHE DATEN

Der Geräuschpegel Ihres Gerätes entspricht den Bestimmungen der Europäischen Gemeinschaft. Zum Schutz Ihres Gehörs und wenn Sie den Geräuschpegel als unangenehm empfinden - normalerweise ist das bei einem Geräuschpegel von über 85dB (A) der Fall- wird ein angemessener Gehörschutz empfohlen.

**Anmerkung:** Ihr Produkt hat entweder nur einige oder alle dieser Ausstattungsmerkmale.

Die Bedienungsanleitung bezieht sich auch auf Katalognummern, die mit einem Buchstaben enden. Einzelheiten zu Ihrem Produkt finden Sie auf dem Verpackungskarton.

### BESCHREIBUNG

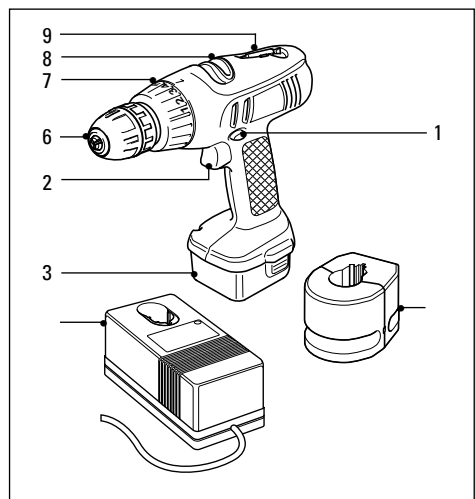

# DEUTSCH

1. Rechts-/Linkslauf-Umschalter und Bremsschalter
2. Geschwindigkeitsschalter
3. Akku-Pack
4. 3 bis 5 Stunden Ladegerät
5. 1 Stunden Schnell-Ladegerät
6. Schnellschraub-Bohrfutter
7. Drehmomenteinstellung
8. Übersetzungswahlschalter
9. Schrauber Klinge

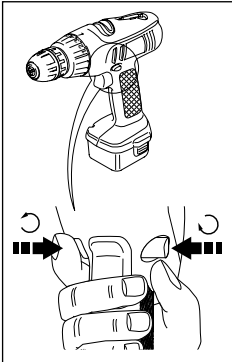

Der Rechts-/Linkslauf-Umschalter kontrolliert die Rotationsrichtung des Spannfutters. In der mittleren Position verhindert er das Einschalten des Geräts während des Ladevorgangs oder Zubehörwechsels.

- Der Geschwindigkeitsschalter wird zum Betrieb der Bohrmaschine in allen Betriebsmodi eingesetzt. Er kontrolliert zudem die Gerätegeschwindigkeit.
- Die Drehmomenteinstellung reguliert die Drehmomentbelastung, wenn das Gerät als Schraubenzieher verwendet wird.
- Der Übersetzungswahlschalter ermöglicht Ihnen die Einstellung der besten Bohrgeschwindigkeit.
- Ihre Bohrmaschine wird mit einer Doppelfunktions-Schrauber Klinge geliefert. Um diese aus der Halterung zu nehmen, fest herausziehen. Zum Wiedereinsetzen fest eindrücken, bis sie in Position einrastet.

## GESCHWINDIGKEITSWAHL

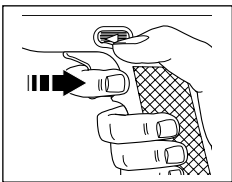

Ihre Bohrmaschine hat einen Geschwindigkeitsschalter. Je stärker der Schalter niedergedrückt wird, desto schneller läuft das Gerät. Wenn Ihre Bohrmaschine einen Übersetzungswahlschalter hat, dann wird der Geschwindigkeitswechsel stufenlos mit Hilfe des Geschwindigkeitsschalters oder in zwei Stufen mit dem Übersetzungswahlschalter kontrolliert. Die mit dem Geschwindigkeitsschalter maximal erreichbare

Geschwindigkeit hängt von der Einstellung des Übersetzungswahlschalters ab.

## BREMSE

Der Bremsschalter stoppt die Rotation des Bohrfutters in weniger als einer Sekunde. Dies ist bei Einstellung der Schraubfunktion und zum schnellen Einschrauben einer großen Anzahl von Schrauben nützlich.

## ÜBERSETZUNGSWAHLSCHALTER

Zur Änderung der Einstellung des Übersetzungswahlschalters wie folgt vorgehen:

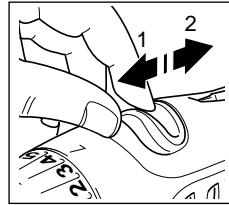

Zur Wahl der niedrigen Geschwindigkeitseinstellung (beim Schrauben und bei Verwendung eines hohen Drehmoments) schieben Sie den Wahlschalter in die

vordere Position. Es erscheint die Zahl '1'. Zur Wahl der hohen Geschwindigkeitseinstellung (beim Bohren und Schlagbohren) schieben Sie den Wahlschalter in die hintere Position. Es erscheint die Zahl '2'. Wenn notwendig, beim Wechsel des Übersetzungsverhältnisses den Geschwindigkeitsschalter soweit hineindrücken, daß sich das Bohrfutter langsam dreht.

**Warnung:** Wechseln Sie das Übersetzungsverhältnis nur dann, wenn sich das Bohrfutter langsam dreht.

## DREHMOMENTEINSTELLUNG

Zur Wahl von Nicht-Mauerwerkbohrung drehen Sie den Ring zur Drehmomentvorwahl, bis das Bohrsymbol mit der Anzeige oben am Gehäuse des Geräts auf einer Linie ist.

Der Drehring hat 5 Positionen und ermöglicht die Einstellung auf das erforderliche Drehmoment zum Einsetzen von Schrauben verschiedener Größen in unterschiedlichen Materialien. Wie folgt vorgehen:

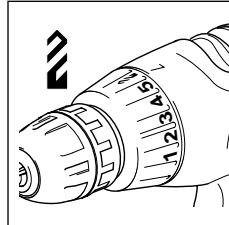

Stellen Sie den Drehring auf Position '1'. Drehen Sie die erste Schraube ein und ziehen Sie sie fest. Wenn das Getriebe der Maschine sperrt, bevor die Schraube korrekt sitzt, dann regulieren Sie das

Drehmoment solange, daß die Kupplung dann durchrutscht, wenn der Schraubenkopf gut an der Materialoberfläche aufliegt. Benutzen Sie beim

Einsetzen der übrigen Schrauben diese Drehmomenteinstellung.

## SCNELLADEGERÄT UND ABNEHMBARE BATTERIEEINHEIT

Zu Ihrem Gerät gehört ein Schnellladegerät und ein abnehmbarer Akku-Pack. Damit Sie Ihre Bohrmaschine ständig benutzen können, sind ein Zweitakku als Zubehör erhältlich.

### AUFLADEN DER AKKU-BOHRMASCHINE

**Wichtig:** Der Akku Ihrer Bohrmaschine ist bei Lieferung eines neuen Geräts nicht geladen. Ein neuer Akku oder ein Akku, der über längere Zeit nicht benutzt wurde, liefert erst nach ca. 5 Lade- und Entladezyklen seine volle Leistung. Bevor Sie versuchen das Gerät aufzuladen, lesen Sie bitte die Sicherheitshinweise durch. Zum Aufladen der

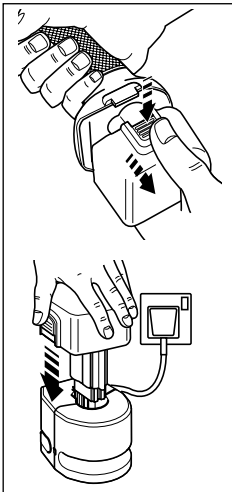

Bohrmaschine wie folgt vorgehen: Stellen Sie den Rechts-/Linkslauf-Umschalter auf die mittlere (Aus) Position. Nehmen Sie alles Zubehör vom Bohrfutter ab. Zum Herausnehmen des Akku-Packs drücken Sie die beiden Entriegelungsknöpfe und entnehmen Sie den Akku-Pack aus dem Gerät. Schließen Sie das Ladegerät an eine normale 220/240 V Steckdose an. Setzen Sie den Akku-Pack in das

Ladegerät. Es kann sein, daß der Akku-Pack beim Aufladen summt und warm wird, das ist normal.

### 3 bis 5 Stunden Ladegerät

Bei normalem Einsatz sollte sich der Akku innerhalb von 3 Stunden aufladen. Wenn der Akku ganz entladen ist, dann kann die volle Aufladung bis zu 8 Stunden dauern. Der Akku-Pack wurde vom Werk ungeladen geliefert; vor dem Einsatz des Geräts muß der Akku daher mindestens 6 Stunden lang aufgeladen werden.

Um die Lebensdauer zu verlängern, sollten Sie ihn nicht länger als 8 Stunden aufladen. Obwohl es hierbei nicht zu Sicherheitsproblemen kommt, kann

die Gesamtlebensdauer reduziert werden.

### 1 Stunden Schnell-Ladegerät

Setzen Sie den Akku-Pack in das Ladegerät. Warten Sie, bis das rote Licht erlischt und das grüne Licht aufleuchtet. Der Akku-Pack ist damit einsatzbereit. Wenn der Akku vor kurzem eingesetzt wurde und noch zu heiß ist, leuchtet das rote Ladelicht auf. Das Ladegerät beginnt mit dem Ladevorgang aber erst, wenn die Akkutemperatur auf unter 45°C gefallen ist. Dann müssen Sie den Akku-Pack herausnehmen und wieder hineinstecken, um den Ladeprozess erneut zu starten. Das Akku-Ladegerät erkennt einen geladenen Zustand und schaltet ein vollständig aufgeladenes Akku sofort auf Erhaltungsladen um. Dadurch kann der Akku unbegrenzte Zeit im Ladegerät verbleiben, ohne daß seine Lebensdauer verkürzt würde.

### Für beide Ladegeräte gilt

Ziehen Sie den Netzstecker aus der Steckdose, bevor Sie den Akku in bzw aus dem Ladegerät nehmen. Um die maximale Lebensdauer Ihres Akkus zu erreichen, laden Sie ihn in einer Umgebungstemperatur von ca. 24°C. Laden Sie den Akku nie bei einer Umgebungstemperatur unter 5°C bzw. über 35°C. Das Ladegerät kann ohne Beeinträchtigung für einen unbegrenzten Zeitraum an die Steckdose angeschlossen bleiben. Wenn sich der Akku nicht richtig auflädt, dann prüfen Sie die Stromversorgung an der Steckdose mit einer Lampe oder einem anderen Gerät. Wenn die Stromversorgung funktioniert und Ihr Bohrer sich immer noch nicht richtig auflädt, dann bringen oder schicken Sie die Bohrmaschine und das Ladegerät zu einer autorisierten Black & Decker Vertrags-Werkstatt.

### EINSETZEN DES BOHRERS ODER SCHRAUBERBITS

Stellen Sie sicher, daß der Rechts-/Linkslauf-Umschalter in der mittleren (Aus-) Position ist.

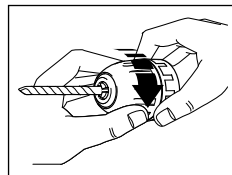

Halten Sie den hinteren Abschnitt des Bohrfutters fest und drehen Sie den vorderen Abschnitt, bis die Spannbacken des Bohrfutters weit genug

offen sind. Stecken Sie den Bohrer in die Spannbacken. Halten Sie den hinteren Abschnitt des Bohrfutters fest, während Sie den vorderen Teil festziehen. Drehen Sie die beiden Abschnitte fest in entgegengesetzte Richtung, damit der Bohrer sicher sitzt.

# DEUTSCH

## AUSTAUSCHEN DES BOHRFUTTERS

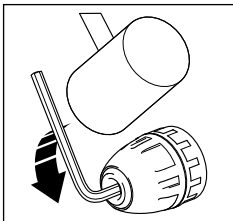
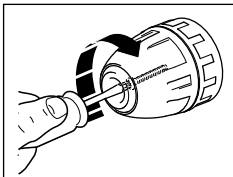

Stellen Sie sicher, daß der Rechts-/Linkslauf-Umschalter in der mittleren (Aus-) Position ist.

Das Bohrfutter öffnen. Halten Sie das Bohrfutter mit einer Hand fest und mit der anderen Hand lösen Sie mit Hilfe eines Schraubendrehers die im Bohrfutterboden befindliche Schraube durch Drehen im Uhrzeigersinn.

Stecken Sie dann einen

Sechskantschlüssel in das Bohrfutter, durch einen leichten Schlag auf den Sechskantschlüssel lösen Sie das Bohrfutter. Das Bohrfutter kann entgegen dem Uhrzeigersinn von Hand abgeschraubt werden.

## TIPS ZUM BOHREN

- Klemmen Sie das Werkstück gut fest.
- Benutzen Sie beim Bohren von dünnem Material eine sichere Unterlage, um zu verhindern, daß das Werkstück beim Durchbohren beschädigt wird. Verringern Sie, kurz bevor die Spitze auf der anderen Seite durchdringt, den Andruck; hierdurch wird ein sauberes Loch erzielt.
- Verwenden Sie nur scharfe Bohrer.
- Wenn Sie das Gerät zum Schrauben verwenden, dann benutzen Sie immer das für den Schraubentyp passende Schrauberbit.
- Beim Schraubendrehen kann ein Schmier der Schrauben das Einsetzen erleichtern. Hierfür werden normalerweise Seife oder Geschirrspülmittel verwendet. Hiervon etwas auf die Schraube auftragen.
- Beim Bohren von Holz Spiralbohrer verwenden.
- Beim Bohren von Metall Hochleistungsspiralbohrer verwenden.
- Beim Bohren von eisenhaltigen Metallen ein Schmiermittel verwenden. Eisen und Messing werden ohne Schmiermittel gebohrt.
- Markieren Sie das erforderliche Loch mit einem Zentrierkörner vor. Hierdurch wird die Bohrung präziser.
- Achten Sie darauf, daß der Andruck immer in einer Linie zum Bohrer erfolgt.

## WERKZEUGPFLEGE

Üben Sie keinen übermäßigen Druck auf die Bohrmaschine aus. Wenden Sie genügend Kraft an, damit das Gerät tiefer bohrt, aber drücken Sie nicht so fest, daß der Motor abgewürgt wird.

Nehmen Sie nach dem Gebrauch den Bohrer aus dem

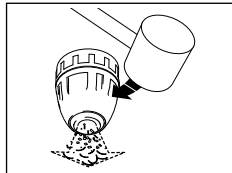

Bohrfutter, öffnen Sie die Spannbacken vollständig und klopfen Sie leicht auf das Bohrfutter, um den Bohrstaub zu entfernen.

## WIEDERAUFLADBARE AKKUS UND UMWELTSCHUTZ

In Black & Decker Akku - Geräten werden Nickel-Cadmium (NiCad) Akkus verwendet, die wiederholt geladen werden können und eine lange Lebensdauer sowie ein Maximum an Leistungsfähigkeit nach jedem Ladevorgang gewährleisten.



Dieses Symbol deutet darauf hin, daß sich in diesem Gerät NiCad - Akkus befinden, die nicht im normalen Hausmüll entsorgt werden dürfen.

NiCad-Akkus können extrem umweltschädlich sein und in Verbindung mit Feuer sogar explodieren. **Bitte nicht verbrennen.** Deshalb, wenn Ihr Akku einmal ersetzt werden muß, denken Sie an unsere Umwelt. Black & Decker empfiehlt folgende Vorgehensweise:

- Entladen Sie den Akku komplett, indem Sie das Gerät bis zum Stillstand laufen lassen.
- Bringen Sie den Akku zu Ihrem nächsten Black & Decker - Servicehändler. Wenn notwendig, fordern Sie Informationen bzgl. Akku-Entsorgung bei Ihrer Gemeinde an. Die gesammelten Akkus werden umweltverträglich entsorgt bzw. recycelt.

**Bedenken Sie:** Sie sind als Anwender eines Akku-Gerätes für eine umweltverträgliche Entsorgung verantwortlich.

## EG KONFORMITÄTSERKLÄRUNG

Wir erklären hiermit, daß die folgenden Elektrowerkzeuge: **KC1251CN, KC1252CN, KC1451CN, KC7251CN, KC9651CN, KC9652CN, KC1261CN, KC1461CN, KC9661CN** der Richtlinie 89/392/EEC, 89/336/EEC, EN55014, EN60335, EN55104, EN50144, EN61000 entsprechen



Lpa (Schalldruck) 70dB (A)

Lpa (Schalleistung) 83dB (A)

Gewichteter Effektivwert der Beschleunigung  $<2.5\text{m/s}^2$



Colin Wills - Director of Engineering

BDCI, 4/F, 2 Dai Wang Street, Tai Po Industrial Estate,

Tai Po NT, Hong Kong

Eine Black & Decker-Politik ist die fortlaufende  
Verbesserung unserer Produkte und daher nehmen  
wir uns das Recht, Produkt-Spezifizierungen fristlos  
zu ändern.

# Οδηγίες χρήσης του δραπανου

## ΟΔΗΓΙΕΣ ΑΣΦΑΛΕΙΑΣ

**Προσοχή!** Όταν χρησιμοποιείτε ηλεκτρικά εργαλεία, πρέπει να ακολουθείτε βασικά μέτρα ασφαλείας για να μειώνεται ο κίνδυνος πυρκαγιάς, ηλεκτρικού σοκ και προσωπικής βλάβης. Διαβάστε όλες αυτές τις οδηγίες προτού δοκιμάσετε να λειτουργήσετε το προϊόν και φυλάξτε αυτές τις οδηγίες.

### Για ασφαλή λειτουργία:

- Σας συστήνουμε όπως λαμβάνετε κατάλληλα μέτρα για την προστασία της ακοής σας, αν η πίεση ήχου υπερβαίνει τα 85 (dB) Ντεσιμπέλ (A).
- **Διατηρείτε το χώρο εργασίας καθαρό.** Ακατάστατοι χώροι και τραπέζια εργασίας μπορεί να προκαλέσουν βλάβες.
- **Σκεφτείτε το περιβάλλον του χώρου εργασίας.** Μην εκθέτετε ηλεκτρικά εργαλεία κάτω από τη βροχή. Μην χρησιμοποιείτε ηλεκτρικά εργαλεία σε βρεγμένους χώρους. Διατηρείτε το χώρο εργασίας καλά φωτισμένο. Μην χρησιμοποιείτε ηλεκτρικά εργαλεία στην παρουσία εύφλεκτων υγρών ή αερίων.
- **Προφυλάγεστε από ηλεκτρικό σοκ.** Αποφεύγετε την επαφή του σώματός σας με γήινες ή εδαφικές επιφάνειες (π.χ. σωλήνες, καλοριφέρ, γραμμές, ψυγεία).
- **Κρατείτε μακριά τα παιδιά.** Μην επιτρέπετε στους επισκέπτες να αγγίζουν το εργαλείο ή το κορδόνι προέκτασης. Όλοι οι επισκέπτες να παραμένουν μακριά από το χώρο εργασίας.
- **Αποθηκεύετε τα εργαλεία που δεν τα χρησιμοποιείτε.** Τα εργαλεία, όταν δεν χρησιμοποιούνται, να αποθηκεύονται σε στεγνό, υψηλό ή κλειδωμένο χώρο, μακριά από παιδιά.
- **Μην πιέζετε το εργαλείο.** Θα κάνει τη δουλειά του καλύτερα και με περισσότερη ασφάλεια στην αναλογία για την οποία προορίζεται.
- **Χρησιμοποιείτε το κατάλληλο εργαλείο.** Μην πιέζετε τα μικρά εργαλεία ή συνδέσεις για να κάνουν τη δουλειά ενός εργαλείου βαριάς εργασίας. Μην χρησιμοποιείτε εργαλεία για σκοπούς που δεν είναι της ειδικότητάς τους, για παράδειγμα, μην χρησιμοποιείτε κυκλικό πριόνι για να κόψετε κλάδους δέντρων ή κούτσουρα!
- **Να ντύνετε κανονικά.** Μην φοράτε χαλαρά ενδύματα ή κοσμήματα γιατί μπορεί να περιπλεχθούν στα κινούμενα μέρη. Ελαστικά γάντια και μη ολισθηρά υποδήματα συστήνονται όταν εργάζεστε στο ύπαιθρο. Να φοράτε προστατευτικό κάλυμμα μαλλιών για να συγκρατούνται τα μακριά μαλλιά.

- **Χρησιμοποιείτε γυαλιά ασφαλείας.** Επίσης χρησιμοποιείτε μάσκα προσώπου ή μάσκα σκόνης, αν η λειτουργία κοπής δημιουργεί σκόνη ή αν εργάζεστε σε κλειστούς χώρους.
- **Ασφαλιζετε την εργασία σας.** Χρησιμοποιείτε σφικτήρες ή μέγγενες για να κρατάνε το αντικείμενο εργασίας σας. Είναι πιο ασφαλές παρά να το κρατάτε στο χέρι σας και η μέθοδος αυτή αποδραματίζει και τα δύο σας χέρια για τη λειτουργία του εργαλείου.
- **Μην υπερτεντώνεστε.** Να διατηρείτε σταθερή ορθοστασία και ισορροπία.
- **Να διατηρείτε τα εργαλεία με προσοχή.** Να διατηρείτε τα εργαλεία κοφτερά και καθαρά για καλύτερη και ασφαλέστερη λειτουργία. Ακολουθείτε τις οδηγίες λίπανσης και αλλαγής των εξαρτημάτων. Να διατηρείτε τις λαβές στεγνές, καθαρές και χωρίς λάδια ή γράσο.
- **Να αφαιρείτε κλειδιά ρυθμίσεως και κλειδιά κοχλιών.** Κάνετε συνήθειά σας να ελέγχετε όπως τα κλειδιά και τα κλειδιά κοχλιών ρυθμίσεως αφαιρούνται από το εργαλείο πριν να το ξεκινήσετε.
- **Να αποφεύγετε άσκοπα ξεκινήματα.** Μην μεταφέρετε το εργαλείο με το δάκτυλο στο διακόπτη.
- **Να είστε προσεχτικοί.** Να κοιτάζετε τι κάνετε. Χρησιμοποιείτε την απλή λογική. Μην λειτουργείτε το εργαλείο όταν είστε κουρασμένοι.
- **Να εξετάζετε τα ελαττωματικά εξαρτήματα.** Πριν από περαιτέρω χρήση του εργαλείου, τυχόν προφυλακτήρας ή άλλο εξάρτημα που υπέστη βλάβη πρέπει να εξετασθεί προσεχτικά για να αποφασισθεί κατά πόσον μπορεί να λειτουργεί κανονικά και να αποδίδει την προτιθέμενη λειτουργία του. Ελέγξατε την ευθυγράμμιση των κινούμενων εξαρτημάτων, το ύψος και τυχόν άλλες συνθήκες που μπορεί να επηρεάζουν τη λειτουργία του. Προφυλακτήρας ή άλλο εξάρτημα που έχει υποστεί βλάβη πρέπει να επιδιορθωθεί ή αντικατασθεί κανονικά από εγκεκριμένο κέντρο υπηρεσίας, εκτός αν υποδεικνύεται διαφορετικά σε αυτό τον οδηγό. Τυχόν ελαττωματικό διακόπτες να αντικαθίστανται από εγκεκριμένο κέντρο υπηρεσίας. Μην χρησιμοποιείτε το εργαλείο αν ο διακόπτης δεν ανάβει ή δεν σβήνει.
- **Προσοχή!** Η χρήση τυχόν εξαρτήματος ή σύνδεσης, εκτός από αυτά που συστήνονται στον οδηγό αυτό, μπορεί να προκαλέσει κίνδυνο προσωπικής βλάβης.

- **Να δίνετε το εργαλείο σας για επισκευή σε ειδικούμενο πρόσωπο.** Οι διορθώσεις να γίνονται μόνον από ειδικούμενο πρόσωπο, χρησιμοποιώντας αυθεντικά ανταλλακτικά, διαφορετικά μπορεί να προκύψει σημαντικός κίνδυνος για τον χρήστη του.
- Αυτό το ηλεκτρικό εργαλείο υπάγεται κάτω από τα σχετικά πρότυπα.

## **Πρίζα και καλώδιο του φορτιστή**

- Μην τραβάτε το καλώδιο για να βγάλετε την πρίζα από το ρευματοδότη.
- Βεβαιωθείτε όπως το καλώδιο είναι τοποθετημένο έτσι ώστε να μην το πατάτε, να μην σκοντάψετε ή διαφορετικά να μην υπόκειται σε βλάβη ή τέντωμα.
- Να διατηρείτε το καλώδιο μακριά από τη ζέστη, τα κλάδια, αιχμηρά άκρα και σκληρές επιφάνειες και πάντοτε να βεβαιώνετε ότι βρίσκεται σε καλή κατάσταση.

## **ΠΡΟΣΘΕΤΟΙ ΚΑΝΟΝΙΣΜΟΙ ΑΣΦΑΛΕΙΑΣ ΤΟΥ ΔΡΑΠΑΝΟΥ**

- **Κίνδυνος!** Επί του παρόντος βρίσκονται 240 βολτ στους ακροδέκτες φόρτισης. Μην το σπρώχνετε με αντικείμενα ηλεκτρικού αγωγού γιατί μπορείτε να ριψοκινδυνέψετε από ηλεκτρικό σοκ.
- **Κίνδυνος!** Εάν η θήκη του πακέτου ενεργεί είναι ραγισμένη, μην την βάλετε μέσα, γιατί μπορεί να ριψοκινδυνέψετε από ηλεκτρικό σοκ
- Ο φορτιστής είναι σχεδιασμένος για εσωτερική χρήση μόνο.
- **Μην λειτουργείτε τον φορτιστή εάν έχει υποστεί δυνατό κτύπημα**, εάν έχει πέσει, ή διαφορετικά εάν έχει υποστεί βλάβη καθ' οιονδήποτε τρόπο. Πάρτε τον σε ένα κέντρο σέρβις της Black & Decker.
- Ποτέ μην προσπαθείτε να συνδέετε δύο φορτιστές μαζί.
- Πάντοτε να αποσυνδέετε την κεντρική παροχή ρεύματος προτού κάνετε συνδέσεις στην μπαταρία.
- **Να προσέχετε όπως το εργαλείο αυτό βρίσκεται σε λειτουργική κατάσταση**, γιατί δεν χρειάζεται να τοποθετηθεί σε πρίζα ηλεκτρικής σύνδεσης. Να διατηρείτε τον μοχλό ελέγχου του διακόπτη στη θέση "OFF" όταν το εργαλείο δεν λειτουργεί ή όταν αλλάζετε εξαρτήματα.
- **Όταν κάνετε διατρήσεις ή όταν βάζετε βίδες στους τοίχους, στα δάπεδα, κτλ.,** ελέγξατε κατά πόσον τα "αναμμένα" ηλεκτρικά σύρματα μπορεί να αντιμετωπισθούν. Μην αγγίζετε τυχόν εμπρόσθια μεταλλικά μέρη του εργαλείου: Να κρατάτε το εργαλείο μόνον από την πλαστική θήκη.

- Να μην αποθηκεύετε το εργαλείο σε τοποθεσίες όπου η θερμοκρασία μπορεί να φτάσει ή να υπερβεί τους 50°C (120°F) (όπως εξωτερικά υπόστεγα ή μεταλλικά κτίρια το καλοκαίρι).
- Να μην καίγεται το δράπανο/κατσαβίδι και αν ακόμη είναι σοβαρά χαλασμένο ή πλήρως κατεστραμμένο. Το πακέτο της μπαταρίας μπορεί να πάθει έκρηξη στη φωτιά.
- Μπορεί να συμβεί μια μικρή διαρροή υγρού από τα στοιχεία του πακέτου της μπαταρίας κάτω από ακραία χρήση ή κάτω από συνθήκες θερμοκρασίας. Αυτό δεν σημαίνει αποτυχία. Ωστόσο, εάν η εξωτερική θήκη υποστεί ρωγμή και η πιο πάνω διαρροή πάει πάνω στο δέρμα σας:
  - Πλυθείτε αμέσως με σαπούνι και νερό.
  - Εξουδετερώστε το με μαλακό οξύ, όπως χυμό λεμονιού ή ξύδι.
  - Εάν πάει υγρό της μπαταρίας μέσα στα μάτια σας, πλύνετε τα με καθαρό νερό για τουλάχιστο 10 λεπτά και ζητήστε ιατρική βοήθεια. (Ιατρική σημείωση: Το υγρό είναι διάλυμα 25-35% υδροξειδίου του καλίου).
- Μην προσπαθείτε να ανοίξετε το καλυμμα (κέλυφος) του δραπάνου ή του φορτιστή σας.
- Το καλώδιο παροχής του φορτιστή να μην αντικαθιστάται από τον πελάτη· εάν το καλώδιο είναι χαλασμένο θα πρέπει να αντικατασταθεί σε αναγνωρισμένο κέντρο εξυπηρέτησης της Black & Decker.
- Βεβαιωθείτε ότι το πακέτο της μπαταρίας είναι κατάλληλο για το εργαλείο.
- Βεβαιωθείτε ότι η εξωτερική επιφάνεια του πακέτου της μπαταρίας ή το εργαλείο είναι καθαρό και στεγνό προτού να βάλετε την πρίζα στον φορτιστή.
- Βεβαιωθείτε ότι η μπαταρία είναι φορτισμένη χρησιμοποιώντας τον ορθό φορτιστή που συνιστάται από τον κατασκευαστή. Η λανθασμένη χρήση μπορεί να έχει σαν αποτέλεσμα κίνδυνο ηλεκτρικού σοκ, υπερθέρμανσης ή διαρροής διαβρωτικού υγρού από την μπαταρία.

## **Φυλάξτε αυτές τις οδηγίες!**

### **ΗΛΕΚΤΡΙΚΗ ΑΣΦΑΛΕΙΑ**

Εξασφαλίστε ότι το ρεύμα είναι το ίδιο με το ρεύμα που αναφέρεται στην πινακίδα. Ο φορτιστής σας είναι εφοδιασμένος με καλώδιο διπλού αγωγού και με πρίζα.

### **ΚΑΛΩΔΙΑ ΠΡΟΕΚΤΑΣΗΣ**

Μπορείτε να χρησιμοποιήσετε μέχρι 30 μέτρα (100 πόδια) καλώδιο προέκτασης διπλού πυρήνα

# ΕΛΛΗΝΙΚΑ

Black & Decker χωρίς αισθητή απώλεια ισχύος.

**Σημείωση:** Καλώδιο προέκτασης δεν πρέπει να χρησιμοποιείται εκτός αν είναι απολύτως απαραίτητο. Χρήση ακατάλληλου καλωδίου προέκτασης μπορεί να επιφέρει τον κίνδυνο πυρκαγιάς ή ηλεκτροπληξίας. Αν είναι απαραίτητο να χρησιμοποιηθεί καλώδιο προέκτασης, βεβαιωθείτε ότι οι καλωδιώσεις του είναι συνδεδεμένες σωστά και βρίσκεται σε καλή ηλεκτρολογική κατάσταση.

## ΤΑ ΑΧΡΗΣΤΑ ΕΡΓΑΛΕΙΑ ΚΑΙ ΤΟ ΠΕΡΙΒΑΛΛΟΝ



Αν κάποια μέρα βρείτε ότι το εργαλείο σας χρειάζεται αντικατάσταση ή δεν σας χρειάζεται πια, να σκεφτείτε για λίγο την προστασία του περιβάλλοντος. Οι Σταθμοί Υπηρεσίας της Black & Decker θα αποδεχθούν τα παλιά σας εργαλεία και θα τα διαθέσουν μέσα σε πλαίσια ασφάλειας για το περιβάλλον.

## ΕΓΓΥΗΣΗ

Εάν το προϊόν της Black & Decker που αγοράσατε αποδειχθεί ελαττωματικό σε διάστημα 24 μηνών από την ημερομηνία της αγοράς του, από τυχόν κατασκευαστικό σφάλμα, εγγυώμαστε ότι θ' αντικαταστήσουμε όλα τα ελαττωματικά μέρη χωρίς χρέωση με τις εξής προϋποθέσεις:

- Το προϊόν πρέπει να επιστραφεί για επισκευή μόνο σε εξουσιοδοτημένο από την Black & Decker Ελλάς Α.Ε. κατάστημα Service με αποδεικτικό της ημερομηνίας αγοράς του.
- Το προϊόν χρησιμοποιήθηκε σύμφωνα με τις παραμέτρους λειτουργίας του καθώς και σύμφωνα με την επίσημη κατάταξή του σαν καταναλωτικό ή επαγγελματικό. Οποιαδήποτε υπερφόρτωση του προϊόντος (ηλεκτρική ή μηχανική) αποκλείει κάθε περίπτωση επισκευής σε εγγύηση.
- Το προϊόν δεν χρησιμοποιήθηκε για ενοίκιαση.
- Δεν επιχειρήθηκε επισκευή από τον χρήστη ή άλλα άτομα εκτός από το προσωπικό των εξουσιοδοτημένων από την Black & Decker Ελλάς Α.Ε. καταστημάτων Service.

Η χρήση οποιουδήποτε μη γνήσιου ανταλλακτικού ή εξαρτήματος μπορεί να επιφέρει βλάβη ή διαφοροποίηση των παραμέτρων λειτουργίας του προϊόντος καθώς και τραυματισμό του χρήστη.

Οι παραπάνω προϋποθέσεις αποτελούν κριτήριο για την ισχύ της εγγύησης. Σε κάθε περίπτωση που κάποια προϋπόθεση δεν υφίσταται, η εγγύηση είναι αμφισβητήσιμη. Η εγγύηση αυτή είναι μία πρόσθετη παροχή, πρόσθετη των νομίμων δικαιωμάτων σας.

Το προϊόν ανταποκρίνεται στους ισχύοντες κανονισμούς σχετικά με τις ραδιοηλεκτρικές παρεμβολές.

## ΑΞΕΣΟΥΑΡ

Η Black & Decker προσφέρει μία πλήρη σειρά κατασβιδιών. Συνιστούμε να χρησιμοποιείτε μόνο αξεσουάρ της Black & Decker. Αποτανθείτε στον πλησιέστερο αντιπρόσωπο της Black & Decker για λεπτομέρειες.

## ΠΡΟΣΘΕΤΕΣ ΜΠΑΤΑΡΙΕΣ

Μπορείτε να αγοράσετε μία πρόσθετη μπαταρία για να αυξάνετε το χρόνο λειτουργίας του δραπάνου σας. Αγοράστε μόνο μπαταρίες της Black & Decker και για την ίδια τάση όπως το δράπανό σας.

Τάση	Απλή μπαταρία	Μπαταρία 1,7 Ah υψηλής χωρητικότητας	Φορτιστής 1 ώρας πολλαπλής τάσης πολλαπλής χωρητικότητας
7,2V	A9263	-	A9264
8,4V	A9250	-	A9264
9,6V	A9251	A9265	A9264
12,1V	A9252	A9266	A9264
14,4V	A9262	A9267	A9264
18,0V	-	A9268	-

\* Οι μπαταρίες των 1,7 Ah χρειάζονται 70% περισσότερο χρόνο για να φορτιστούν αλλά αυξάνουν το χρόνο λειτουργίας.

## ΤΕΧΝΙΚΕΣ ΠΛΗΡΟΦΟΡΙΕΣ

Το επίπεδο του παραγόμενου θορύβου από το παρόν εργαλείο είναι σύμφωνο με τη Κοινωνική νομοθεσία. Συνιστάται να λαμβάνετε τα κατάλληλα μέτρα για την προστασία της ακοής σας εάν η στάθμη του ήχου δεν είναι αποδεκτή. Αυτό, σε κανονικές συνθήκες αντιστοιχεί σε ένταση μεγαλύτερη από 85dB (A).

**Σημείωμα:** Αυτές οι οδηγίες καλύπτουν επίσης και μοντέλα του καταλόγου που λείγουν σε γράμμα. Βλέπετε το κιβώτιό σας για περισσότερες πληροφορίες σχετικά με το προϊόν σας.

## ΧΑΡΑΚΤΗΡΙΣΤΙΚΑ

1. Διακόπτης εμπρός/πίσω και εμπλοκής
2. Διακόπτης-σκανδάλη μεταβλητής ταχύτητας
3. Πακέτο μπαταρίας
4. Φορτιστής 3-5 ωρών
5. Ταχυφορτιστής 1 ώρας
6. Τσοκ χωρίς κλειδί
7. Κολλάρο ρύθμισης περιστροφικής ροπήs
8. Εκλογή αναλογίας ταχυτήτων
9. Κατσαβίδι

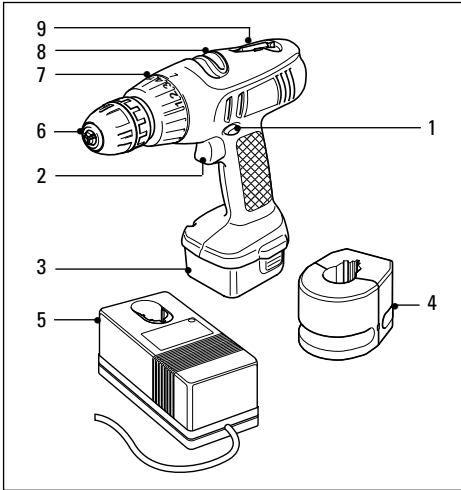

Το προϊόν σας περιέχει μερικά ή όλα από αυτά τα χαρακτηριστικά.

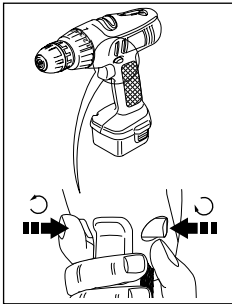

Ο διακόπτης εμπρός/πίσω και εμπλοκής ελέγχει την κατεύθυνση περιστροφής του τσοκ. Στην κεντρική θέση αποτρέπει τη λειτουργία του δραπάνου σας όταν αλλάζετε αξεσουάρ ή κατά τη διάρκεια αποθήκευσης.

- Ο διακόπτης-σκανδάλη μεταβλητής ταχύτητας χρησιμοποιείται για να χρησιμοποιήσετε το δράπανό σας σε όλες τις φάσεις λειτουργίας. Αυτό ελέγχει επίσης και την ταχύτητα του δραπάνου σας.
- Η εκλογή αναλογίας ταχυτήτων επιτρέπει τη ρύθμιση της ιδανικής ταχύτητας για βιδώμα ή για τρυπάνισμα.
- Το κολλάρο ρύθμισης περιστροφικής ροπής ρυθμίζει την περιστροφική ροπή όταν βιδώνετε.
- Το δράπανό σας παρέχεται με ένα κατσαβίδι διπλής εφαρμογής. Για να το αφαιρέσετε, τραβήξτε το σταθερά από την υποδοχή του. Για να το επανατοποθετήσετε, πατήστε το σταθερά μέχρις ότου εισέλθει στη θέση του.

## ΜΕΤΑΒΛΗΤΗ ΤΑΧΥΤΗΤΑ

Το δράπανό σας έχει ένα διακόπτη-σκανδάλη μεταβλητής ταχύτητας. Όσο πιό πολύ πατιέται ο

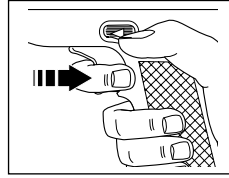

διακόπτης-σκανδάλη, τόσο αυξάνεται η ταχύτητα του δραπάνου σας. Αν το δράπανό σας έχει επιλογή ταχυτήτων, η αλλαγή ταχύτητας ελέγχεται

συνεχώς χρησιμοποιώντας το διακόπτη-σκανδάλη ή σε δύο στάδια χρησιμοποιώντας την εκλογή αναλογίας ταχυτήτων. Η μέγιστη δυνατή ταχύτητα μέσω του διακόπτη-σκανδάλη εξαρτάται από τη θέση της εκλογής αναλογίας ταχυτήτων.

## ΦΡΕΝΟ

Ο διακόπτης φρένου σταματάει την περιστροφή του τσοκ σε λιγότερο από 1 δευτερόλεπτο. Αυτό το χαρακτηριστικό είναι χρήσιμο όταν ρυθμίζετε το βάθος της βίδας και όταν βιδώνετε ένα μεγάλο αριθμό βιδών.

## ΕΠΙΛΟΓΗ ΤΑΧΥΤΗΤΩΝ

Για να αλλάξετε τη θέση της επιλογής ταχυτήτων, συνεχίστε ως ακολούθως:

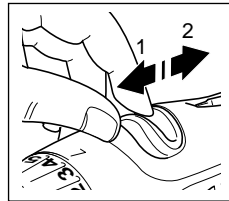

Για την επιλογή της θέσης χαμηλής ταχύτητας (εφαρμογές βιδώματος και υψηλής περιστροφικής ροπής), σύρτε το διακόπτη επιλογής στην εμπρός θέση. Ο αριθμός "1" θα

εμφανιστεί. Για την επιλογή της θέσης υψηλής ταχύτητας (τρυπάνισμα και κρουστικό τρυπάνισμα), σύρτε το διακόπτη εκλογής στην πίσω θέση. Ο αριθμός "2" θα εμφανιστεί.

Αν είναι απαραίτητο, όταν αλλάζετε την αναλογία ταχυτήτων, πατήστε το διακόπτη-σκανδάλη μέχρι το σημείο που το τσοκ περιστρέφεται αργά.

**Προσοχή:** Μην αλλάζετε ταχύτητα όταν το τσοκ περιστρέφεται σε οποιαδήποτε ταχύτητα εκτός από χαμηλή.

## ΚΟΛΛΑΡΟ ΡΥΘΜΙΣΗΣ ΠΕΡΙΣΤΡΟΦΙΚΗΣ ΡΟΠΗΣ

Για την εκλογή απλού τρυπάνισματος, στρέψτε το κολλάρο μέχρις ότου ευθυγραμμιστεί το σύμβολο του τρυπανιού με το δείκτη στο πάνω μέρος του κελυφους του δραπάνου. Το κολλάρο ρύθμισης περιστροφικής ροπής έχει 5 θέσεις και προσφέρει ρύθμιση της περιστροφικής δύναμης η οποία είναι απαραίτητη για το βύθισμα βιδών ενός ορισμένου μεγέθους και σε ένα καθορισμένο υλικό. Συνεχίστε ως ακολούθως:

Τοποθετήστε το κολλάρο ρύθμισης περιστροφικής ροπής στη θέση "1".

# ΕΛΛΗΝΙΚΑ

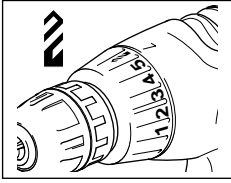

Τοποθετήστε και σφίξτε την πρώτη βίδα.

Αν ο συμπλέκτης του δραπάνου σας αρχίσει να γλυστράει πριν βυθιστεί σωστά η βίδα, στρέψτε το κολλάρο

ρύθμισης της περιστροφικής δύναμης όσο είναι απαραίτητο μέχρις ότου αρχίσει ο συμπλέκτης να γλυστράει όταν η κεφαλή της βίδας έχει βυθιστεί στο ίδιο επίπεδο με την επιφάνεια του υλικού. Χρησιμοποιήστε αυτήν τη θέση περιστροφικής ροπής όταν εφαρμόζετε τις υπόλοιπες βίδες.

## ΤΑΧΥΦΟΡΤΙΣΤΗΣ ΚΑΙ ΑΦΑΙΡΕΣΙΜΟ ΠΑΚΕΤΟ ΜΠΑΤΑΡΙΑΣ

Το δράπανό σας είναι εφοδιασμένο με ένα ταχύ φορτιστή και ένα αφαιρέσιμο πακέτο μπαταρίας. Για να αυξήσετε τη χρησιμότητα του δραπάνου σας, μπορείτε να αγοράσετε ένα επιπλέον πακέτο μπαταρίας ή ένα φορτιστή 1 ώρας τα οποία παρέχονται σαν αξεσουάρ.

## ΦΟΡΤΙΣΗ ΤΟΥ ΦΟΡΗΤΟΥ ΔΡΑΠΑΝΟΥ

**Προσοχή:** Το πακέτο μπαταρίας του δραπάνου σας δεν είναι φορτισμένο όταν είναι καινούργιο. Μία καινούργια μπαταρία ή μία μπαταρία η οποία δεν έχει χρησιμοποιηθεί για εκτεταμένες περιόδους, φτάνει σε πλήρη απόδοση μόνο μετά από περίπου 5 κύκλους φόρτισης και εκφόρτισης. Πριν επιχειρήσετε να φορτίσετε το δράπανό σας, διαβάστε όλες τις οδηγίες ασφαλείας. Για να φορτίσετε το δράπανό σας, συνεχίστε ως ακολούθως:

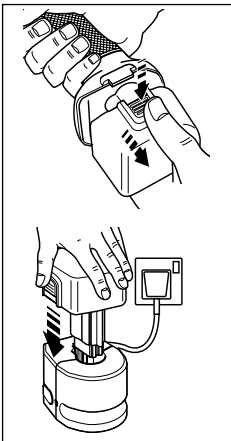

Τοποθετήστε το διακόπτη εμπρός/πίσω στην κεντρική θέση (εμπλοκή). Αφαιρέστε όλα τα αξεσουάρ από το τσοκ.

Για να αφαιρέσετε το πακέτο μπαταρίας, πατήστε τα δύο κουμπιά απεμπλοκής και αφαιρέστε το πακέτο μπαταρίας. Συνδέστε το φορτιστή στην πρίζα ηλεκτρισμού 220/240 V. Τοποθετήστε το πακέτο μπαταρίας στο φορτιστή. Κατά τη

διάρκεια της φόρτισης, μπορεί το πακέτο μπαταρίας να κάνει ένα μικρό θόρυβο και μπορεί να ζεσταθεί. Αυτό είναι φυσιολογικό.

## Φορτιστής 3-5 ωρών

Μετά από κανονική χρήση, το πακέτο μπαταρίας θα πρέπει να φορτιστεί πλήρως σε λιγότερο από 3 ώρες. Αν το πακέτο μπαταρίας είναι τελειώς ξεφορτισμένο, μπορεί να κάνει μέχρι 8 ώρες για να φορτιστεί πλήρως. Το πακέτο μπαταρίας ήταν αφόρτιστο όταν έφυγε από το εργοστάσιο και πρέπει να φορτιστεί για τουλάχιστον 6 ώρες πριν το χρησιμοποιήσετε. Για να παρατείνετε τη ζωή του πακέτου μπαταρίας μην το αφήνετε να φορτίζεται για πάνω από 8 ώρες. Αν και η υπερβολική φόρτιση δεν είναι πρόβλημα από πλευράς ασφαλείας, μπορεί ωστόσο να μειώσει σημαντικά τη ζωή του πακέτου μπαταρίας.

## Ταχυφορτιστής 1 ώρας

Τοποθετήστε το πακέτο μπαταρίας στο φορτιστή. Αφήστε το σ'αυτήν την κατάσταση μέχρις ότου σβήσει το κόκκινο φωτάκι και ανάψει το κίτρινο φωτάκι. Το πακέτο μπαταρίας είναι τώρα έτοιμο για χρήση. Αν η μπαταρία έχει χρησιμοποιηθεί και είναι ζεστή, το κόκκινο φωτάκι φόρτισης θα ανάψει αλλά ο φορτιστής δεν θα αρχίσει τη φόρτιση μέχρις ότου η θερμοκρασία της μπαταρίας πέσει κάτω από 45°C. Όταν η θερμοκρασία πέσει κάτω 45°C πρέπει να ζαναποθετήσετε τη μπαταρία για να ξεκινήσετε τη φόρτιση. Ο φορτιστής μπαταρίας αναγνωρίζει την κατάσταση φόρτισης και τίθεται αυτόματως σε αργή φόρτιση όταν η μπαταρία είναι πλήρως φορτισμένη. Έτσι η μπαταρία μπορεί να παραμείνει συνδεδεμένη στο φορτιστή επ' άπειρο χωρίς τον κίνδυνο να μειωθεί η ζωή της μπαταρίας.

## Και για τους δύο φορτιστές

Αποσυνδέστε την πρίζα από τον ηλεκτρισμό πριν κάνετε ή διακόψετε συνδέσεις στο πακέτο μπαταρίας. Για τη μέγιστη ζωή της μπαταρίας, φορτίστε το πακέτο μπαταρίας σε θερμοκρασίες περίπου 24°C. Μη φορτίζετε το πακέτο μπαταρίας αν η θερμοκρασία είναι κάτω από 5°C ή πάνω από 35°C. Ο φορτιστής μπορεί να παραμείνει συνδεδεμένος στον ηλεκτρισμό επ' άπειρον χωρίς να πάθει καμία βλάβη. Αν το πακέτο μπαταρίας δεν φορτίζεται σωστά, ελέγξτε το ρεύμα στην πρίζα με ένα δοκιμαστικό φωτάκι ή άλλη συσκευή. Αν το ρεύμα είναι σωστό και το δράπανό σας εξακολουθεί να μη φορτίζεται, στείλτε το δράπανο και το φορτιστή σας στον πλησιέστερο αντιπρόσωπο επισκευών της Black & Decker.

## ΤΟΠΟΘΕΤΗΣΗ ΤΟΥ ΤΡΥΠΑΝΙΟΥ ΚΑΙ ΚΑΤΣΑΒΙΔΙΟΥ

Συνεχίστε ως ακολούθως:

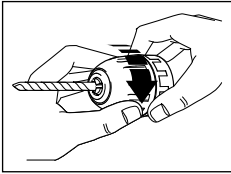

Εξασφαλίστε ότι ο διακόπτης εμπρός/πίσω βρίσκεται στην κεντρική θέση (εμπλοκή). Κρατώντας το πίσω μέρος του τσοκ, στρέψτε το

μπροστινό μέρος μέχρις ότου ανοίξουν αρκετά οι σιαγόνες. Τοποθετήστε το τρυπάνι στις σιαγόνες του τσοκ. Κρατήστε το πίσω μέρος του τσοκ και ταυτοχρόνως σφίξτε το μπροστινό μέρος. Σφίξτε τα δύο μέρη σταθερά σε αντίθετη κατεύθυνση το ένα με το άλλο για να σφίξετε το τρυπάνι.

## ΑΛΛΑΓΗ ΤΟΥ ΤΣΟΚ

Συνεχίστε ως ακολούθως:

Εξασφαλίστε ότι ο διακόπτης εμπρός/πίσω βρίσκεται στην κεντρική θέση (εμπλοκή). Ανοίξτε τελείως τις

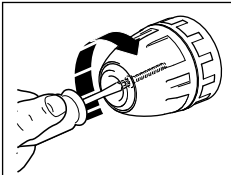

σιαγόνες του τσοκ. Μέσα στο τσοκ θα δείτε την κεφαλή μίας βίδας. Αφαιρέστε αυτήν τη βίδα (αριστερές βόλτες). Τοποθετήστε ένα κλειδί Άλλεν στο τσοκ και σφίξτε τις σιαγόνες. Χτυπήστε το κλειδί Άλλεν με ένα μαλακό σφυρί. Ξεβιδώστε το τσοκ. Τοποθετήστε το τσοκ στις βόλτες και στρέψτε το στα δεξιά μέχρις ότου

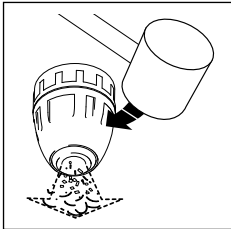

σταματήσει. Σφίξτε το σταθερά. Τοποθετήστε τη βίδα και βιδώστε την στα αριστερά μέχρις ότου σφίξει.

## ΧΡΗΣΙΜΕΣ ΠΛΗΡΟΦΟΡΙΕΣ

- Στερεώστε σταθερά το αντικείμενο εργασίας. Όταν ανοίγετε τρύπες σε λεπτό υλικό, χρησιμοποιήστε ένα κομμάτι ξύλο πίσω από την εργασία για να αποφύγετε πιθανές ζημιές στο αντικείμενο εργασίας όταν διαπεράσει το τρυπάνι. Μόλις πριν εξέλθει το άκρο του τρυπανιού από την πίσω πλευρά, ελαττώστε την πίεση στο δράπανο. Αυτό θα έχει σαν αποτέλεσμα μία καθαρή τρύπα.
- Χρησιμοποιήστε μόνο κοφτερά τρυπάνια.
- Όταν χρησιμοποιείτε το δράπανό σας σαν

κατσαβίδι, χρησιμοποιήστε πάντα το σωστό μέγεθος και τύπο κατσαβιδιού.

- Όταν χρησιμοποιείτε το δράπανό σας ως κατσαβίδι, η λίπανση των βιδών μπορεί να βοηθήσει στο βίδωμα. Τα συνήθη λιπαντικά είναι ή σαπούνι ή υγρό πιάτων. Τοποθετήστε λίγο υγρό στη βίδα.
- Όταν ανοίγετε τρύπες σε ξύλο, χρησιμοποιήστε τρυπάνια για ξύλο.
- Όταν ανοίγετε τρύπες σε μέταλλο, χρησιμοποιήστε τρυπάνια για μέταλλο.
- Όταν ανοίγετε τρύπες σε σιδηρούχα μέταλλα, χρησιμοποιήστε λίπανση. Ο χυτοσίδηρος και ο μπρούτζος δεν απαιτούν λίπανση.
- Κάντε ένα σημάδι με μία πόντα στο κέντρο της απαιτούμενης τρύπας. Αυτό θα αυξάνει την ακρίβεια.
- Εφαρμόστε πάντα την πίεση σε ευθεία γραμμή με το τρυπάνι.

## ΦΡΟΝΤΙΔΑ ΤΟΥ ΕΡΓΑΛΕΙΟΥ

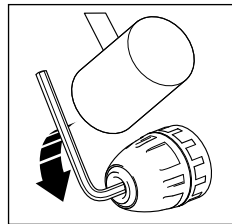

Μην εφαρμόζετε υπερβολική πίεση στο δράπανό σας. Εφαρμόστε αρκετή πίεση για να διατηρήσετε το τρυπάνι/κατσαβίδι ούτως ώστε να "δαγκώνει", αλλά

μην το πιέζετε με τέτοια πίεση που να σταματήσει ο κινητήρας. Μετά τη χρήση αφαιρέστε το τρυπάνι, ανοίξτε τελείως τις σιαγόνες του τσοκ και χτυπήστε ελαφρά τα πλευρά του τσοκ για να φύγουν οι σκόνες.

## ΟΙ ΕΠΑΝΑΦΟΡΤΙΖΟΜΕΝΕΣ ΜΠΑΤΑΡΙΕΣ ΚΑΙ ΤΟ ΠΕΡΙΒΑΛΛΟΝ



Τα επαναφορτιζόμενα εργαλεία Black & Decker χρησιμοποιούν νικελίου καθμείου (NiCad) ή πακέτα μπαταρίας τα οποία μπορούν να φορτισθούν πολλές φορές για να προσφέρουν μακροζωία και επανειλημμένα πλήρη ισχύ. Το σύμβολο αυτό δείχνει ότι οι μπαταρίες NiCad που περιέχονται σ' αυτή τη συσκευή, πρέπει να πετάγονται κανονικά και όχι να ρίχνονται σε καθημερινούς οικιακούς σκουπίδοτενεκέδες που μπορεί να πεταχθούν σε φωτιά ή σε χώρο γεμίματος με χώμα. Οι μπαταρίες NiCad μπορεί να είναι επιβλαβείς στο περιβάλλον και μπορούν να εκραγούν όταν

# ΕΛΛΗΝΙΚΑ

εκτίθενται στην φωτιά. **Μην τις καίτε.**

Επομένως, όταν το εργαλείο ή το πακέτο μπαταρίας χρειάζεται αντικατάσταση, να σκέφτεστε την προστασία του περιβάλλοντός μας. Η Black & Decker σας συνιστά τα ακόλουθα:

- Αδειάστε πλήρως τις μπαταρίες λειτουργώντας τη συσκευή μέχρις ότου εκκενωθεί πλήρως η ενέργεια και κατόπιν αφαιρέστε την από το εργαλείο.
- Πάρτε το πακέτο της μπαταρίας σε κέντρο σέρβις της Black & Decker, στον τοπικό σας αντιπρόσωπο ή στον τοπικό σας σταθμό ανακύκλωσης. Εάν χρειαστεί, επικοινωνήστε με το τοπικό σας δημοτικό συμβούλιο για πληροφορίες διάθεσης. Οι μπαταρίες που συλλέγονται θα πεταχθούν κανονικά ή/και θα χρησιμοποιηθούν για σκοπούς ανακύκλωσης ενώ προστατεύεται το περιβάλλον.

**Σημείωση:** Εσείς ως πελάτης είστε υπεύθυνοι για την κανονική διαθεσιμότητα ή την ανακύκλωση του πακέτου μπαταρίας.

## ΔΗΛΩΣΗ ΣΥΜΜΟΡΦΩΣΗΣ ΤΗΣ ΕΚ

Υπεύθυνα δηλώνουμε ότι οι συσκευές:

**KC1251CN, KC1252CN, KC1261CN, KC1451CN, KC1461CN, KC7251CN, KC9651CN, KC9652CN, KC9661CN** συμμορφούνται προς τις διατάξεις

89/392/ΕΟΚ, 89/336/ΕΟΚ, EN55014,

EN60335, EN55104, EN50144, EN61000

Για καταμετρημένη πίεση ήχου 70dB (A)

Για καταμετρημένη ισχύς ήχου 83dB (A)

Καταμέτρηση δόνησης χεριού/βραχίονα <2.5m/s<sup>2</sup>



Colin Wills - Director of Engineering  
BDCl, 4/F, 2 Dai Wang Street, Tai Po Industrial Estate,  
Tai Po NT, Hong Kong

Η πολιτική της συνεχούς βελτίωσης των προϊόντων την Black & Decker διατηρεί το δικαίωμα αλλαγής των προδιαγραφών του προϊόντος χωρίς προηγούμενη ειδοποίηση.



# Cordless drills user manual

## SAFETY INSTRUCTIONS

**Warning!** When using electric tools, the following basic safety precautions should always be taken to reduce the risk of fire, electric shock and personal injury. Read all these instructions before attempting to operate this product and save these instructions.

### For safe operation:

- We recommend that you take appropriate measures for the protection of hearing if the sound pressure of 85 dB (A) is exceeded.
- **Keep the work area clean.** Cluttered areas and benches invite injuries.
- **Consider work area environment.** Do not expose power tools or chargers to rain. Do not use power tools in damp or wet locations. Keep work area well lit. Do not use power tools in the presence of flammable liquids or gases.
- **Guard against electric shock.** Avoid body contact with earthed or grounded surfaces (e.g. pipes, radiators, ranges, refrigerators).
- **Keep children away.** Do not let visitors touch the tool or extension cord. All visitors should be kept away from work area.
- **Store idle tools.** When not in use, tools and batteries should be stored in a dry, high or locked place, out of reach of children.
- **Do not force the tool.** It will do the job better and more safely at the rate for which it was intended.
- **Use the right tool.** Do not force small tools or attachments to do the job of a heavy duty tool. Do not use tools for purposes not intended; for example, do not use a circular saw to cut tree limbs or logs!
- **Dress properly.** Do not wear loose clothing or jewellery as they can be caught in moving parts. Rubber gloves and non-skid footwear are recommended when working outdoors. Wear protective hair covering to contain long hair.
- **Use safety glasses.** Use a face or dust mask if the cutting operation is dusty or if using in enclosed spaces.
- **Secure your work.** Use clamps or a vice to hold your work. It is safer than using your hand and it frees both hands to operate the tool.
- **Do not overreach.** Keep proper footing and balance at all times.
- **Maintain tools with care.** Keep tools sharp and clean for better and safer performance. Follow instructions for lubricating and changing accessories. Keep handles dry, clean and free from oil and grease.

- **Remove adjusting keys and wrenches.** Form the habit of checking to see that keys and adjusting wrenches are removed from tool before switching it on.
- **Avoid unintentional starting.** Do not carry a tool with a finger on the switch.
- **Stay alert.** Watch what you are doing. Use common sense. Do not operate when you are tired.
- **Check damaged parts.** Before further use of the tool, a guard or other part that is damaged should be carefully checked to determine that it will operate properly and perform its intended function. Check for alignment of moving parts, binding of moving parts, breakage of parts, mounting and any other conditions that may affect its operation. A guard or other part that is damaged should be properly repaired or replaced by an authorised service centre unless otherwise indicated in this instruction manual. Have defective switches replaced by an authorised service agent. Do not use the tool if the switch does not turn it on and off.
- **Warning!** The use of any accessory or attachment, other than recommended in this instruction manual, may present a risk of personal injury.
- **Have your tool repaired by a qualified person.** Repairs should only be carried out by qualified persons using original spare parts, otherwise considerable danger to the user may result.
- This electrical appliance is in accordance with the relevant standards.

### Charger plug and cable

- Do not tug at the cable to pull the plug from the socket.
- Make sure the cable is located so that it will not be stepped on, tripped over, or otherwise subjected to damage or stress.
- Keep the cable away from heat, oil, sharp edges and rough surfaces and always ensure it is in good condition.

## ADDITIONAL DRILL AND CHARGER SAFETY INSTRUCTIONS

- **Danger!** 240 volts are present at the charging terminals. Do not probe with conductive objects or you will risk an electric shock.
- **Danger!** If the energy pack case is cracked or damaged, do not insert into the charger or you will risk an electric shock.
- The charger is designed for indoor use only.
- **Do not operate the charger** if it has received a sharp blow, been dropped, or otherwise damaged in any way. Take it to a Black & Decker authorised repairer.

# ENGLISH

- **Never** attempt to connect two chargers together.
- **Always disconnect the supply** before making or breaking connections to the battery.
- Be aware that this tool is always in an operating condition, because it does not have to be plugged into an electrical outlet. Keep the switch control lever in the "Off" position when the tool is not in use or when changing accessories.
- When drilling or driving screws into walls, floors etc., check wherever "live" electrical wires may be encountered. **Do not touch any front metal parts of the tool!** Hold the tool only by the plastic housing.
- **Do not** store the tool in locations where the temperature may reach or exceed 50°C (120°F) (such as outside sheds or metal buildings in summer).
- **Do not** incinerate the drill/driver even if it is severely damaged or completely worn out. The battery pack can explode in a fire.
- A small leakage of liquid from the battery cells may occur under extreme usage, charging or temperature conditions. This does not indicate a failure. However, if the outer seal is broken and this leakage gets on your skin:
  - Wash quickly with soap and water.
  - Neutralise with a mild acid such as lemon juice or vinegar.
  - If battery liquid gets into your eyes, flush them with clean water for a minimum of 10 minutes and seek immediate medical attention.  
(Medical note: The liquid is a 25-35% solution of potassium hydroxide.)
- **Do not** attempt to open the housing of your drill or charger.
- The supply cord of the charger should not be replaced by the customer; if the cord is damaged it should be replaced at an authorised Black & Decker service repair agent.
- Ensure that the battery pack is correct for the tool.
- Ensure that the outside surface of the battery pack or tool is clean and dry before plugging into the charger.
- Ensure that the battery is charged using the correct charger provided with the tool or recommended by the manufacturer. Incorrect use may result in a risk of electric shock, overheating or leakage of corrosive liquid from the battery.
- **Do not** attempt to recharge non-rechargeable batteries.

**Save these instructions!**

## ELECTRICAL SAFETY

Be sure the supply is the same as the voltage given on the rating plate. Your charger is fitted with a two-core cable and plug.

## MAINS PLUG REPLACEMENT

Should the mains plug or cordset of the product be damaged, it must only be replaced by an authorised Black & Decker service agent because special purpose tools are required.

## MAINS PLUG REPLACEMENT ON 1 HOUR CHARGER (UK ONLY)

If you are using a 1 hour charger and the mains plug needs replacing, and you are competent to do this, proceed as instructed below.

If you are in doubt, contact a Black & Decker service agent or a qualified electrician.

- Disconnect the plug from the power supply.
  - Cut off the plug and dispose of safely. A plug with bared copper conductors is very dangerous if engaged in a live socket outlet.
  - Only fit BS1363A approved plugs fitted with the correctly rated fuse.
- Note:** Fuses do not give personal protection against electric shock.
- The cable wire colours, or a letter, will be marked at the connection point of most good quality plugs. Attach the wires to their respective points in the plug (see diagram). Brown is L (live) and blue is N (neutral).

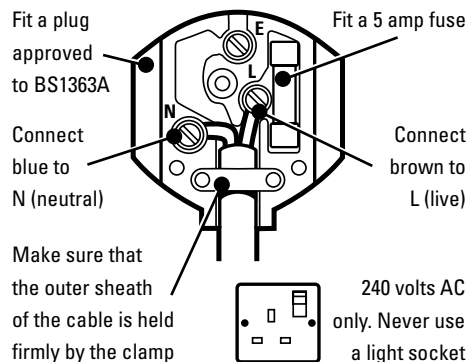

- Before replacing the top cover of the plug ensure that the cable restraint is holding the outer sheath of the cable firmly and that the two leads are correctly fixed at the terminal screws. If the fuse cover is missing or damaged do not use the plug.

For replacement or detachable fuse covers, contact a Black & Decker authorised repair agent.

**Warning!** Never connect live or neutral wires to the earth pin marked E or .

## FUSE REPLACEMENT ON 1 HOUR CHARGER (UK ONLY)

- If you are using a 1 hour charger the plug is fitted with a 3 or 5 amp fuse which should only be replaced with an identical fuse approved to BS1362.

**Note:** Fuses do not give personal protection against electric shock.

- After changing the fuse in your plug always ensure the fuse cover is refitted. If the fuse cover is missing or damaged do not use the plug. For replacement or detachable fuse covers contact a Black & Decker authorised repair agent.

## EXTENSION CABLES

Up to 30m (100ft) of Black & Decker 1.00mm<sup>2</sup>, 2-core extension cable (or 3-core extension cordset, in Australia and New Zealand) can be used without undue loss of power. **Note:** An extension cable should not be used unless absolutely necessary. Use of an improper extension cable could result in a risk of fire and electric shock. If an extension cable must be used, make sure it is properly wired, contains the correct rated fuse as recommended in its literature and is in good electrical condition.

## UNWANTED TOOLS AND THE ENVIRONMENT



Should you find one day that the tool needs replacement or is of no further use, think of the protection of the environment. Black & Decker service agents will accept old tools and will dispose of them in an environmentally safe way.

## THE BLACK & DECKER GUARANTEE (UK, AUSTRALIA AND NEW ZEALAND ONLY)

If the Black & Decker product becomes defective due to faulty materials and workmanship, within 24 months from the date of purchase, we guarantee to either replace all defective parts or at our discretion, replace the unit free of charge provided that:

- The product is returned to us or our authorised repairers with evidence of date of purchase.
- The product has not been used for trade, professional or hire purposes.
- The product has not been subjected to misuse or neglect.
- The product has not sustained any damage through foreign objects, substances or accidents.

- Repairs have not been attempted by anyone other than our authorised repair distributors.

This guarantee is offered as an extra benefit and is additional to the customers statutory rights.

## AFTER SALES SERVICE FOR THE BLACK & DECKER PRODUCT (UK, AUSTRALIA AND NEW ZEALAND ONLY)

Black & Decker offers a nationwide network of authorised service agents. The use of other than genuine Black & Decker accessories and parts may damage or reduce the performance of your Black & Decker product and may also endanger the user. The terms and conditions of the warranty may also be effected.

## THE AFTER SALES SERVICE POLICY (UK, AUSTRALIA AND NEW ZEALAND ONLY)

It is our aim that all Black & Decker customers should be totally satisfied with their Black & Decker product and after sales service, but if help or advice is needed please contact a local Black & Decker authorised repair agent manager who will be happy to help. Full details of our unique after sales service can be obtained from any of our Black & Decker authorised repair agents.

## ACCESSORIES

Black & Decker offer a complete range of screwdriver and drill bits. We recommend that only Black & Decker accessories are used. To enhance the performance of your drill further we recommend the use of Bullet drill bits. Please consult your local Black & Decker dealer for details.

## EXTRA BATTERIES

You can buy an extra battery to improve the run time capacity of your drill. Only buy a Black & Decker battery of the same voltage as your drill.

Voltage	Standard battery	1.7Ah high capacity battery*	Multi voltage, multi capacity 1 hour charger
7.2V	A9263	-	A9264
8.4V	A9250	-	A9264
9.6V	A9251	A9265	A9264
12.0V	A9252	A9266	A9264
14.4V	A9262	A9267	A9264
18.0V	-	A9268	-

\*1.7Ah batteries will take 70% more time to charge but will increase your run time. Available as accessories or spare parts.

# ENGLISH

## TECHNICAL DATA

The level of sound pressure of the tool is in accordance with EEC legislation. It is recommended that you take appropriate measures for the protection of your hearing if the sound level seems uncomfortable. This normally equates to a sound pressure in excess of 85dB (A).

**Note:** This user manual also covers catalogue numbers ending with a letter suffix. Refer to your carton for details of your product.

## FEATURES

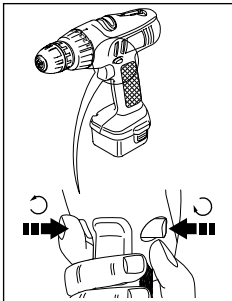
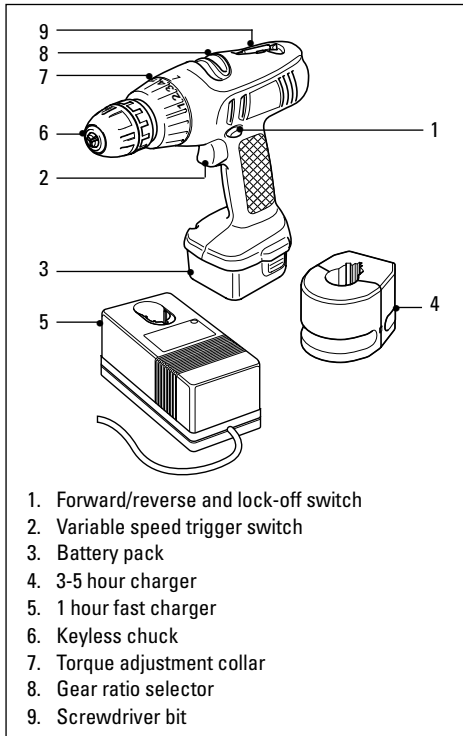

The forward/reverse and lock-off switch controls the direction of rotation of the chuck. In the centre position, it prevents starting of your drill when changing accessories or during storage.

- The variable speed trigger switch is used to operate your drill in all modes of operation. It also controls the speed of your drill.
- The torque adjustment collar sets the torque loading when screwdriving.
- The gear ratio selector enables the setting of the best speed for screwdriving, or the best speed for drilling.
- Your drill is supplied with a double function screwdriver bit. To remove, pull firmly from the recess. To replace, push firmly until it clicks into place.

## VARIABLE SPEED

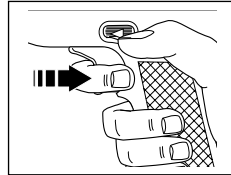

Your drill has a variable speed trigger switch. The more the trigger switch is depressed, the higher the speed of your drill. If your drill has a gear ratio selector, the

change in speed is controlled continuously using the trigger switch or in two stages using the gear ratio selector. The maximum speed achieved using the trigger switch depends on the gear ratio selector setting.

## BRAKE

The brake switch stops the rotation of the chuck in less than 1 second. This feature is useful when adjusting the seating of screws, and for driving quickly a large number of screws.

## GEAR RATIO SELECTOR

To change the setting of the gear ratio selector, proceed as follows:

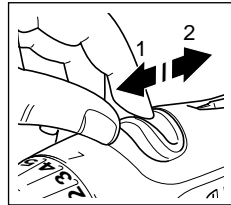

To select the low speed setting (screwdriving and high torque applications), slide the selector switch to the front position. The number '1' appears.

To select the high speed setting (drilling and hammer drilling), slide the selector switch to the rear position. The number '2' appears. If necessary, when changing the gear ratio, depress the trigger switch sufficiently to rotate the chuck slowly.

**Warning!** Do not change gear when the chuck is rotating at other than low speed.

## TORQUE ADJUSTMENT COLLAR

To select non-masonry drilling, rotate the collar until the drill symbol is in line with the indicator on the top of your drill housing.

The torque adjustment collar has 5 positions and provides adjustment of the torque necessary to seat screws of a given size in a particular material.

Proceed as follows:

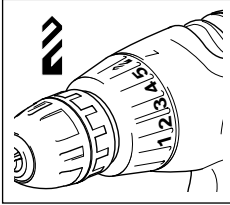

Set the torque adjustment collar to position '1'. Fit and tighten the first screw. If the clutch of your drill starts to slip before the screw is correctly seated, rotate

the torque adjustment collar, as necessary, until the clutch slips when the head of the screw is flush with the surface of the material. Use this torque setting when fitting the remaining screws.

### FAST CHARGER AND DETACHABLE BATTERY PACK

Your drill has a fast charger and detachable battery pack. To increase the availability of your drill you can purchase an additional battery pack.

### CHARGING YOUR CORDLESS DRILL

**Important!** The battery pack in your drill is not charged when supplied as new. A new battery, or one which has not been used for an extended period, achieves full performance only after approximately 5 charging and discharging cycles. Before attempting to charge your drill, read all the safety instructions.

To charge your drill, proceed as follows:

Put the forward/reverse switch in the centre (lock-off) position. Remove all accessories from the chuck.

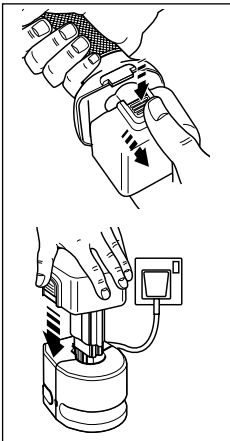

To remove the battery pack, depress the two release buttons and withdraw the battery pack. Plug the charger into a standard 220/240V socket. Place the battery pack in the charger. While charging, your battery pack may hum and become warm to the touch; this is normal.

### 3-5 hour charger

After normal usage your power pack should be fully

charged in 3 hours. If your power pack is run-down completely it may take up to 8 hours to become fully charged.

Your power pack was sent from the factory in an uncharged condition; before attempting to use it, it must be charged for at least 6 hours.

To prolong your power packs' life, avoid leaving it on charge for more than 8 hours. Although overcharging is not a safety concern, it can reduce the overall life of your power pack.

### 1 hour fast charger

Place the battery pack in the charger. Leave it until the red light goes out and the green light shows. The battery pack is then ready to use.

If the battery has been used recently and is too hot, the red charge light still comes on but the charger will not charge until the battery temperature reduces to below 45°C. Once below 45°C you must re-insert the pack to actually start charging.

The battery charger recognises the charged condition and switches a fully charged battery immediately to trickle charging. By this means, the battery can remain indefinitely in the charger without risk to the battery life.

### Both chargers

Disconnect the plug from the electricity supply before making or breaking connections to the battery pack.

For the longest battery life, charge the battery pack in an air temperature of approximately 24°C/75°F. Do not charge the battery pack if the air temperature is below 5°C/41°F or above 35°C/95°F.

The charger can remain in the electrical socket indefinitely without adverse effect. If the battery pack does not charge correctly, check the supply at the electrical socket with a lamp or other appliance.

If the electricity supply is satisfactory and your drill is still not charging, take or send your drill and charger to your local Black & Decker authorised repair agent.

### FITTING THE DRILL OR SCREWDRIVER BIT

Make sure the forward/reverse switch is in the centre (lock-off) position.

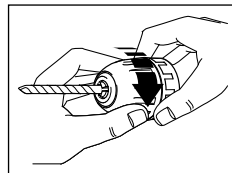

While holding the rear section of the chuck, rotate the front section until the jaws of the chuck are sufficiently open. Insert the drill bit in the jaws of the chuck.

Hold the rear section of the chuck while tightening the front section. Tighten the two sections firmly in opposite directions to securely grip the drill bit.

# ENGLISH

## CHANGING THE CHUCK

Make sure the forward/reverse switch is set to the centre (lock-off) position.

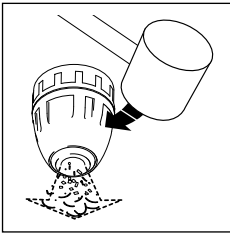
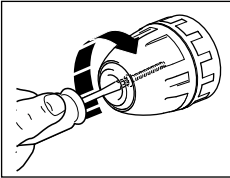

To remove the chuck, open the jaws, hold it firmly in one hand and with a screwdriver held in the other hand, turn the set-screw in the chuck clockwise approximately one turn, to loosen it. Place an allen key in the chuck and tighten the jaws. Give the allen key a short powerful blow in an anti-clockwise direction with a hammer to loosen the chuck on the spindle. Remove the

allen key. Use the screwdriver to turn the set-screw clockwise until it totally disengages from the spindle. Remove the chuck from the spindle by rotating it anti-clockwise. To fasten the chuck, put it on the thread and turn it clockwise until it stops. Put in the screw and turn it anti-clockwise until absolutely firm.

## HANDY HINTS

- Clamp the workpiece securely.
- When drilling thin material, use a 'back up' block to prevent damage to the workpiece when the drill breaks through. Just before the tip breaks through to the opposite side, decrease the pressure on the drill; this will give a clean hole.
- Use sharp drill bits only.
- When using your drill as a screwdriver, always use the correct size and type of screwdriver bit.
- When using your drill as a screwdriver, lubricating the screws can assist in fitting the screw. The usual lubricants are either soap or washing liquid. Apply a little to the screw.
- When drilling wood, use twist drill bits.
- When drilling metal, use high speed twist drill bits.
- When drilling ferrous metals, use a lubricant. Iron and brass are drilled without a lubricant.
- Make an indentation with a centre punch at the centre of the required hole. This will improve the accuracy.
- Always apply pressure in a straight line with the drill bit.

## TOOL CARE

Do not put excessive pressure on your drill. Use sufficient pressure to keep your drill/driver biting, but

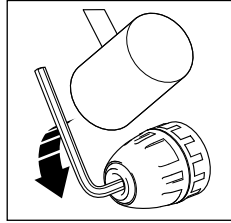

do not push hard enough to stall the motor. After use, remove the drill bit, open the chuck jaws fully and tap the side of the chuck to remove any sawdust.

## RECHARGEABLE BATTERIES AND THE ENVIRONMENT

Black & Decker cordless tools use nickel cadmium (NiCad) batteries or battery packs which can be charged many times to give long life and repeatedly full power.



This symbol indicates the NiCad batteries contained within this unit must be disposed of properly and not discarded in everyday household waste which may be disposed of in an incinerator or landfill site. NiCad batteries can be harmful to the environment and can explode when exposed to fire.

### Do not incinerate.

Therefore, when your tool or battery pack needs replacing, think of the protection of our environment.

Black & Decker recommends the following:

- Discharge batteries completely by running the unit until the energy is completely discharged and then remove from the tool.
- Take the battery pack to your local dealer or your local recycling station. If necessary, contact your local council for disposal information. The collected batteries will be disposed of properly and/or used for recycling purposes whilst protecting the environment.

**Note:** You as a customer are responsible for proper disposal or recycling of the battery pack.

## EC DECLARATION OF CONFORMITY

We declare that units: **KC1251CN, KC1252CN, KC1451CN, KC7251CN, KC9651CN, KC9652CN, KC1261CN, KC1461CN, KC9661CN** conform to 89/392/EEC, 89/336/EEC, EN55014, EN60335, EN55104, EN50144, EN61000

A weighted sound pressure 70dB (A)

A weighted sound power 83dB (A)

Hand/arm weighted vibration <2.5m/s<sup>2</sup>

Colin Wills - Director of Engineering - BDCI,  
4/F, 2 Dai Wang Street, Tai Po Ind Est, Tai Po NT, Hong Kong  
The Black & Decker policy is one of continuous improvement to our product and as such we reserve the right to change the product specification without prior notice.

# Taladros sin cable - manual de instrucciones

## NORMAS DE SEGURIDAD

**¡Atención!** Cuando use herramientas eléctricas deberá tomar siempre ciertas precauciones básicas de seguridad para evitar el riesgo de incendios, descargas eléctricas y daños personales. Antes de usar este producto lea con atención estas instrucciones y guárdelas para posterior referencia.

### Para mayor seguridad:

- Si la presión sonora de la máquina supera los 85 dB(A), le recomendamos que tome las medidas adecuadas para la protección de los oídos.
- **Mantenga despejada la zona de trabajo.** Las zonas de trabajo y los bancos desordenados son más propensos a que se produzcan daños personales.
- **Tenga en cuenta su ambiente de trabajo.** No exponga las herramientas eléctricas a la lluvia. No las use en sitios mojados o húmedos. Mantenga la zona de trabajo bien iluminada. No use las herramientas eléctricas cerca de líquidos o gases inflamables.
- **Protéjase contra descargas eléctricas.** Evite el contacto corporal con elementos de masa (tuberías, radiadores, frigoríficos).
- **Mantenga a los niños alejados.** No deje que otras personas toquen la herramienta o el cable. Manténgalas alejadas de la zona de trabajo.
- **Guarde las herramientas cuando no las use.** Guárdelas en un lugar seco, alto y cerrado, fuera del alcance de los niños.
- **No fuerce la herramienta.** Funcionará mejor y de forma más segura a la velocidad para la que está diseñada.
- **Use la herramienta adecuada.** No fuerce las herramientas o accesorios pequeños utilizándolos en trabajos de herramientas pesadas. No use las herramientas para trabajos para los que no están diseñadas; por ejemplo, no use una sierra circular para cortar troncos o leña.
- **Lleve ropa apropiada.** No lleve ropa suelta ni bisutería; podría engancharse en las partes móviles. Cuando trabaje en exteriores, le recomendamos usar guantes de goma y calzado que no resbale. No lleve el pelo suelto; recójaselo con algo que lo cubra.
- **Use gafas de seguridad.** Si además se produce polvo, lleve una máscara o mascarilla.
- **Sujete la pieza de trabajo.** Use abrazaderas o un tornillo de banco para sujetar la pieza. Es más seguro que usar las manos y así tendrá las dos manos libres para manejar la herramienta.
- **No adopte posturas forzadas al usar la herramienta.** Manténgase en todo momento en equilibrio sobre sus pies.
- **Cuide las herramientas para mantenerlas en buen estado.** Manténgalas limpias y afiladas, para que funcionen mejor. Siga las instrucciones de lubricación y cambio de accesorios. Mantenga las empuñaduras limpias, secas y sin aceite o grasa.
- **Quite las llaves de ajuste.** Acostúmbrase a comprobar siempre si ha quitado las llaves de ajuste, antes de poner en marcha la herramienta.
- **Evite la puesta en marcha accidental.** No lleve una herramienta enchufada con el dedo en el interruptor.
- **Manténgase alerta.** Mire lo que está haciendo. Use el sentido común. No use una herramienta eléctrica cuando esté cansado.
- **Compruebe el estado de la herramienta.** Cuando un protector u otra pieza esté dañado, antes de seguir usando la herramienta revíselo con gran atención y compruebe si funciona correctamente según el uso al que está destinado. Compruebe la alineación de las piezas móviles, si hay piezas atascadas, rotas, mal montadas o con cualquier otro defecto o signo de que no van a funcionar bien. Si no se indica otra cosa en el presente manual, siempre que un protector o cualquier otra pieza esté dañado se debe sustituir inmediatamente o reparar en un centro de servicio autorizado. Lleve los interruptores defectuosos a un centro de servicio autorizado para su cambio o reparación. No use nunca la herramienta si el interruptor no funciona perfectamente.
- **¡Precaución!** El uso de accesorios o piezas no recomendadas expresamente en este manual de instrucciones puede representar riesgos de daños personales.
- **La reparación de la herramienta debe hacerla una persona cualificada.** Esta herramienta eléctrica cumple todas las normas de seguridad aplicables. Sólo las personas cualificadas deberán llevar a cabo las reparaciones, usando piezas de recambio originales. Si esto no se cumple, podría resultar muy peligroso para el usuario.
- Todos los productos Black & Decker cumplen las normas legales en vigor.

### Enchufe cargador y cable

- No tire del cable para desenchufar el cargador.
- Asegúrese de que el cable está colocado de manera que no se puede pisar ni tropezar con él ni estropear de ninguna otra manera.
- Mantenga el cable alejado del calor, la grasa, los filos cortantes y superficies abrasivas, y siempre en buen estado.

# ESPAÑOL

## REGLAS DE SEGURIDAD ADICIONALES PARA EL TALADRO Y EL CARGADOR

- **¡Peligro!** Los terminales de carga están a 220V. No los toque con objetos conductores. Riesgo de descarga eléctrica.
- **¡Peligro!** Si la envoltura de la batería está rota o en mal estado, no la ponga en el cargador. Riesgo de descarga eléctrica.
- El cargador no está diseñado para uso en exteriores.
- **No utilice el cargador** si ha recibido algún golpe, si se ha caído o si está en mal estado. Llévelo a un centro de servicio.
- **Nunca** intente conectar juntos dos cargadores.
- **Desconecte siempre la corriente** antes de poner la batería en el cargador.
- Tenga en cuenta que esta herramienta siempre está en condiciones de uso, pues no hay que enchufarla a la corriente. Ponga siempre el interruptor en posición de apagado (OFF) cuando no use la herramienta o vaya a cambiar los accesorios.
- Al taladrar o meter tornillos en paredes, suelos, etc. por donde puedan pasar cables eléctricos, **no toque las partes metálicas de la herramienta**. Agárrela sólo por la carcasa de plástico.
- **No** guarde la herramienta en lugares donde la temperatura pueda llegar o pasar de 50°C (tales como cobertizos o casetas metálicas en verano).
- **No** tire el taladro/destornillador al fuego aunque esté seriamente estropeado o totalmente gastado. Las baterías pueden explotar.
- En casos de uso extremo, carga prolongada o alta temperatura, se puede producir una pequeña fuga de líquido de la batería. Esto es normal y no supone ningún fallo. No obstante, si se rompe la carcasa de la batería y el líquido toca su piel:
  - Lávese rápidamente con agua y jabón.
  - Neutralice el líquido con un ácido suave, como vinagre o zumo de limón.
  - Si el líquido le entra en los ojos, lávelos con agua fría y limpia durante un mínimo de 10 minutos y acuda inmediatamente al médico. (Nota para el médico: Este líquido es una solución de potasa al 25-35%.)
- **No** intente abrir la caja de su taladro o cargador.
- El cable del cargador no debe ser cambiado por el usuario. Si está en mal estado, lleve el cargador a un centro de servicio Black & Decker.
- Compruebe si la batería es la correcta para la herramienta.
- Compruebe si la superficie externa de la batería y de la herramienta están bien limpias y secas, antes

de ponerlas en el cargador.

- Procure cargar la batería con el cargador recomendado por el fabricante. Si no lo hace así, corre el peligro de recibir una descarga eléctrica, de que la batería se recaliente o se produzcan fugas de líquido corrosivo.

## ¡Guarde estas instrucciones!

### PREVENCIÓN DE ACCIDENTES ELÉCTRICOS

Verifique que la electricidad suministrada tenga el mismo voltaje que el que se especifica en la placa indicadora. Este cargador viene con un cable bipolar y clavija.

### ALARGADERAS

Podrá usar alargaderas Black & Decker de dos hilos y hasta 30 m sin pérdida de potencia.

**Nota:** No use una alargadera si no es absolutamente necesario. El uso de alargaderas inadecuadas puede dar lugar a incendio o descargas eléctricas. Si tiene que usar una alargadera, compruebe si es del tipo adecuado y si está en buen estado.

### LAS HERRAMIENTAS DESECHADAS Y EL MEDIO AMBIENTE



Si un día ve que tiene que cambiar su herramienta o que ya no le sirve, piense en la protección del medio ambiente. Los Centros de Servicio Black & Decker aceptarán sus herramientas viejas para tirarlas de modo que no contaminen.

### SERVICIO POST-VENTA BLACK & DECKER

Todos los productos Black & Decker son probados minuciosamente antes de salir de fábrica. No obstante, si su herramienta Black & Decker tuviera algún defecto, llévela o envíela al centro de servicio Black & Decker más próximo. Todas nuestras herramientas y productos de jardinería, así como los accesorios recomendados, tienen 12 meses de garantía de materiales y mano de obra.

### GARANTÍA

Si durante el periodo de 12 meses posterior a su adquisición, algún producto Black & Decker presentara defectos de materiales o mano de obra, el fabricante garantiza su reparación gratuita siempre que:

- El producto haya sido correctamente utilizado.
- No se haya intentado repararlo por personal distinto al de los centros de servicio autorizados.
- Se aporte prueba fehaciente de la fecha de compra.

### ACCESORIOS

Black & Decker ofrece un surtido completo de brocas para desatornillador. Recomendamos usar solamente accesorios de Black & Decker. Para mayor



información, se ruega consultar a su concesionario local de Black & Decker.

## BATERÍAS ADICIONALES

Se puede adquirir una batería adicional para mejorar la capacidad de tiempo de funcionamiento del taladro. Compre solamente una batería Black & Decker que tenga el mismo voltaje que su taladro.

Voltaje	Batería estándar	Batería de 1,7Ah de alta capacidad*	Cargador de 1 hora, con capacidad múltiple y múltiples voltajes
7.2V	A9263	-	A9264
8.4V	A9250	-	A9264
9.6V	A9251	A9265	A9264
12.0V	A9252	A9266	A9264
14.4V	A9262	A9267	A9264
18.0V	-	A9268	-

\*Las baterías de 1,7Ah tardan un 70% más para cargarse, pero prolongan el tiempo de trabajo.

## DATOS TÉCNICOS

El nivel de presión sonora de esta herramienta cumple la legislación de la UE. No obstante, si el ruido le resulta incómodo, le recomendamos que tome las medidas adecuadas para protegerse los oídos. El ruido suele molestar cuando la presión sonora supera los 85dB (A).

**Nota:** Este manual cubre también los números de catálogo con sufijo alfabético. Mayores detalles de su producto se hallan en el envase.

## CARACTERÍSTICAS

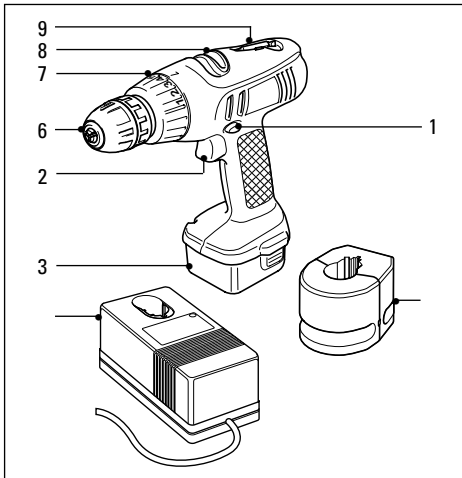

1. Interruptor de avance/retroceso y desbloqueo
2. Gatillo de velocidad variable
3. Batería
4. Cargador de 3 a 5 horas
5. Cargador rápido de 1 hora
6. Portabrocas sin llave
7. Collar de ajuste de par
8. Selector de transmisión
9. Punta de atornillar

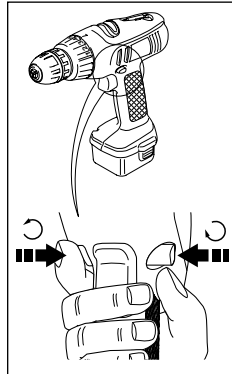

El interruptor de avance/retroceso y desbloqueo controla la dirección de rotación del portabrocas. En la posición del centro, impide que el taladro empiece a funcionar cuando se cambian los accesorios o cuando se ha guardado.

- El interruptor de velocidad variable se usa para hacer funcionar el taladro en todos los modos de operación. También controla la velocidad del taladro.
- El selector de transmisión permite seleccionar la velocidad más conveniente para atornillar, o para determinar la velocidad más apropiada para taladrar.
- El collar de ajuste de par determina el par de apriete para atornillar.
- El taladro se provee con una punta de atornillar de dos funciones. Para sacarla, retírela del rebajo tirando firmemente de ella.

Para volver a instalarla, presiónela con firmeza hasta que encaje en su lugar con un golpecito seco.

## VELOCIDAD VARIABLE

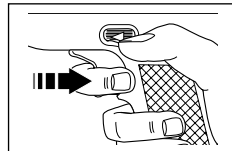

Este taladro tiene un interruptor tipo gatillo de velocidad variable. A mayor presión sobre el gatillo, más rápido funciona el taladro. Si el

taladro tiene un selector de transmisión, la velocidad es continuamente controlada utilizando el interruptor de gatillo, o en dos fases, usando el selector de transmisión. La velocidad máxima que se puede alcanzar usando el gatillo depende de la posición del selector de transmisión.

# ESPAÑOL

## FRENO

El interruptor del freno interrumpe en menos de un segundo la rotación del portabrocas. Esta función es útil cuando se ajustan los tornillos y para atornillar rápidamente una gran cantidad de tornillos.

## SELECTOR DE TRANSMISION

Proceda de la siguiente manera para cambiar la posición del selector de transmisión:

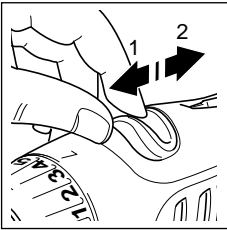

Para seleccionar la posición de baja velocidad (para desatornillar y aplicaciones que requieran un alto esfuerzo de revolución) presione el interruptor selector hasta la

posición más avanzada, de tal manera que aparezca el número "1".

Para seleccionar la posición de alta velocidad (para taladrar y percudir) ponga el interruptor selector en la posición de atrás, de tal manera que aparezca el número "2". En caso necesario, al cambiar la transmisión, apriete el gatillo lo suficiente para hacer girar lentamente el portabrocas.

**Advertencia!** No cambie de engranaje cuando el portabrocas está girando en otra velocidad que no sea la mínima.

## COLLAR DE AJUSTE DEL PAR

Para taladrar materiales que no sean de mampostería, haga girar el collar hasta que el símbolo del taladro coincida con el indicador en la parte superior de la caja protectora del taladro.

El collar de ajuste de par tiene 5 posiciones, y permite que la máquina sea ajustada para tener el par de apriete necesario para instalar tornillos de un tamaño dado en determinado material.

Proceda de la siguiente manera:

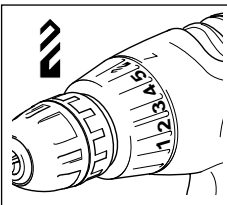

Ponga el collar de ajuste de par en la posición "1". Instale y apriete el primer tornillo. Si el embrague del taladro empieza a encajar en los trinquetes antes de haberse terminado de

instalar correctamente el tornillo, haga girar el collar de ajuste de par, como sea necesario, hasta que el embrague se desconecte cuando la cabeza del

tornillo esté en el mismo nivel que la superficie del material. Use esta posición del par cuando instale los demás tornillos.

## CARGADOR RAPIDO Y BATERÍAS DESMONTABLES

Este taladro tiene un cargador rápido y un bloque de baterías desmontables. Para aumentar la capacidad del taladro.

## MODO DE CARGAR EL TALADRO SIN CABLE

**Importante:** El bloque de baterías del taladro no viene cargado cuando nuevo. Una batería nueva, o una que no se haya usado por mucho tiempo, sólo alcanza su óptimo funcionamiento después de unos 5 ciclos de carga y descarga. Antes de tratar de cargar el taladro, lea todas las instrucciones de seguridad.

Para cargar el taladro, proceda de la siguiente manera:

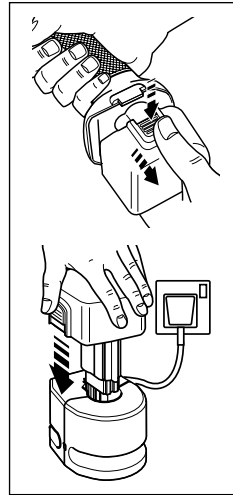

Ponga el interruptor de avance/retroceso en la posición del centro (posición de desbloqueo). Quite todo accesorio que lleve el portabrocas. Para sacar el bloque de baterías, retírelo presionando los dos botones para soltarlo. Enchufe el cargador en un toma de corriente de 220/240 V. Ponga la batería en el cargador. Al cargarse, puede que el bloque de baterías zumbe y se note caliente al tacto; esto es normal.

## Cargador de 3 a 5 horas

Después de uso normal, esta batería puede quedar totalmente cargada en 3 horas. Si la batería estuviera completamente descargada, para que se cargue completamente es posible que se necesite dejarla recargando más de 8 horas.

La batería viene de fábrica sin carga, por tanto, antes de usarla debe ser recargada por lo menos unas 6 horas. Para prolongar la vida útil de la batería no la deje recargando por más de 8 horas. Aunque una sobrecarga no compromete la seguridad, puede reducir significativamente la vida útil total de la batería.

## Cargador rápido de 1 hora

Déjelo así hasta que se apague el indicador rojo, y el

indicador verde se ilumine: al suceder esto, la batería estará lista para ser usada.

Si se ha usado la batería recientemente y está demasiado caliente, se enciende de todas maneras el indicador rojo, pero en efecto el cargador no empezará a cargar hasta que la temperatura de la batería baje a menos de 45°C. Una vez sucedido esto reinserte la batería para volver a empezar a cargar. El cargador distingue cuando la batería está cargada y la cambia a carga lenta. De este modo, la batería puede quedar permanentemente en el cargador sin peligro de reducir su vida útil.

### Ambos cargadores

Desconecte la clavija de la energía eléctrica antes de conectar o desconectar las baterías. Para que el bloque de baterías tenga el máximo de vida útil, cárguelo en una temperatura ambiental de aproximadamente 24°C. No cargue la batería si la temperatura del aire hace menos de 5°C o superior a 35°C. El cargador puede quedar indefinidamente en el enchufe de la electricidad sin perjuicio. Si la batería no cargara correctamente, utilizando una lámpara u otro aparato, compruebe que esté bien el suministro de energía del enchufe. Si el suministro de electricidad está correcto y el taladro sigue sin cargarse, lleve o envíe el taladro y el cargador al técnico de mantenimiento autorizado de Black & Decker en su localidad.

### MODO DE INSTALAR EL TALADRO O BROCA DE DESATORNILLADOR

Verifique que el interruptor de avance/retroceso esté en la posición del centro (posición de desbloqueo).

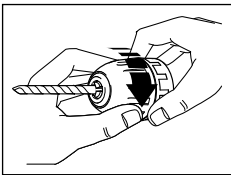

Sosteniendo la parte posterior del portabrocas, haga girar la parte delantera hasta que la mordaza del portabrocas esté lo suficientemente abierto.

Introduzca la broca de taladro en la mordaza del portabrocas. Sosteniendo la parte posterior del portabrocas, apriete la parte delantera. Apriete firmemente las dos partes haciéndolas girar en sentido contrario hasta asegurar la broca con firmeza.

### MODO DE CAMBIAR EL PORTABROCAS

Verifique que el interruptor de avance/retroceso esté en la posición del centro (posición de desbloqueo). Para quitar el portabrocas, abra las mordazas, sujételo bien con una mano y con la otra quite con un destornillador el tornillo que encontrará en el fondo,

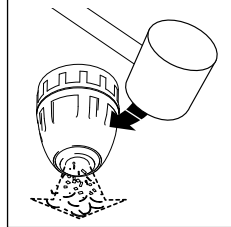
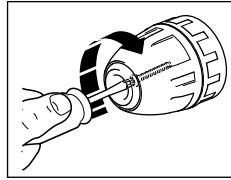

haciéndolo girar a derechas aproximadamente una vuelta. Meta una llave allen en el portabrocas y dele un golpe seco hacia la izquierda con un martillo para aflojarlo. Quite la llave allen. Con el destornillador, afloje el tornillo a derechas hasta que salga del eje. Quite el portabrocas del eje haciéndolo girar a izquierdas. Para poner el portabrocas, métalo en

la rosca y gírelo a derechas hasta el tope.

Ponga el tornillo y apriételo bien a izquierdas con el destornillador.

### CONSEJOS UTILES

- Asegure con firmeza la pieza de trabajo.
- Al taladrar materiales delgados, ponga un pedazo de madera detrás para evitar que se dañe la pieza de trabajo cuando el taladro llegue al otro lado. Cuando esto sucede, disminuya la presión en el taladro para obtener un agujero nítido.
- Utilice solamente brocas afiladas.
- Al utilizar el taladro como desatornillador, siempre utilice brocas del tamaño y tipo correcto. Al utilizar el taladro como desatornillador, la lubricación puede ayudar con la instalación de los mismos. Los lubricantes que se suelen usar son jabón o líquido lavaplatos. Ponga un poco en el tornillo.
- Al taladrar madera, use una broca helicoidal.
- Al taladrar metales, use una broca helicoidal para metal, de alta velocidad.
- Al taladrar metales ferrosos, use un lubricante. El hierro y el latón se taldran sin lubricante.
- Utilizando un punzón, para mayor precisión, haga una marca en el centro del agujero que se requiera.
- Siempre presione en línea recta sobre la broca.

### CUIDADO DE LA MAQUINA

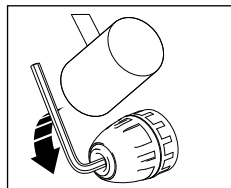

No ejerza excesiva presión sobre la broca. Use suficiente presión para que el taladro/ desatornillador siga perforando/atornillando, pero no presione tanto

# ESPAÑOL

que pueda parar el motor. Al terminar, saque la broca, abra al máximo la mordaza y golpee el costado del portabrocas para quitar el serrín.

## LAS BATERÍAS RECARGABLES Y EL MEDIO AMBIENTE

Las herramientas sin cable de Black & Decker funcionan con baterías de nickel cadmio (NiCad) que pueden ser recargadas muchas veces para dar una larga vida y potencia máxima consistentemente.



Este símbolo indica que las baterías incluidas con este producto se deben desechar en los sitios indicados para ello y no en los lugares para los desechos normales.

Las baterías NiCad pueden ser dañinas para el medio ambiente y pueden explotar si se exponen al fuego. **No incinerar.**

Por lo tanto, cuando su herramienta o su batería necesite ser reemplazada, piense en el medio ambiente.

Black & Decker recomienda lo siguiente:

- Descargue las baterías completamente, utilizando la herramienta hasta que se pare la máquina. Después extraiga la batería.
- Lleve la batería a un servicio oficial Black & Decker. En caso necesario pregunte en su ayuntamiento para obtener información sobre cómo desechar las baterías. Las baterías recolectadas serán desechadas debidamente y utilizadas para reciclaje, protegiendo así el medio ambiente.

**Nota:** Como consumidor Vd. es responsable de desechar o reciclar las baterías debidamente.

## DECLARACIÓN DE CONFORMIDAD DE LA UE

Declaramos que estas unidades:

**KC1251CN, KC1252CN, KC1451CN, KC7251CN,  
KC9651CN, KC9652CN , KC1261CN, KC1461CN,  
KC9661CN**

cumplen las directivas 89/392/EEC, 89/336/EEC,  
EN55014, EN60335, EN55104, EN50144, EN61000

Presión sonora ponderada 70dB(A)

Potencia sonora ponderada 83dB(A)

Las vibraciones ponderadas al brazo/la mano son  
de  $<2.5\text{m/s}^2$

Colin Wills - Director of Engineering

BDCI, 4/F, 2 Dai Wang Street, Tai Po Industrial Estate,  
Tai Po NT, Hong Kong

La política de Black & Decker es la mejora continua de nuestros productos, y por ello nos reservamos el derecho a cambiar las especificaciones de nuestros productos sin aviso previo.

# Trapano a batteria - istruzioni per l'uso

## NORME ANTINFORTUNISTICHE

**Attenzione!** Durante l'utilizzo di utensili elettrici, è importante osservare le seguenti norme basilari per ridurre il rischio di incendi, scariche elettriche e ferimenti. Leggete attentamente tutte le istruzioni contenute nel presente manuale prima di utilizzare l'utensile. Conservatele con cura.

### Per un corretto e sicuro utilizzo:

- Vi consigliamo di utilizzare apposite misure protettive per l'udito in caso di rumore superiore a 85dB.
- **Tenete pulita l'area di lavoro.** Disordine e detriti sono causa di incidenti.
- **Prestate attenzione al luogo di lavoro.** Non esponete gli utensili alla pioggia. Non usate elettro utensili in luoghi umidi. Utilizzate una illuminazione sufficiente. Non usate elettro utensili in presenza di liquidi infiammabili o gas.
- **Protegetevi da scariche elettriche.** Evitate il contatto con corpi collegati a terra (per.es. tubi, radiatori, frigoriferi).
- **Tenete d'occhio i bambini.** Non permettete a visitatori di toccare l'utensile o il cavo elettrico. Tutti i visitatori vanno tenuti lontano dall'area di lavoro.
- **Riponete gli utensili non in uso.** Quando non utilizzati, gli utensili, vanno riposti in luoghi sicuri, asciutti e lontano dalla portata dei bambini.
- **Non forzate l'utensile.** Esso eseguirà in modo migliore e con maggiore sicurezza il compito per il quale è previsto.
- **Utilizzate l'utensile corretto.** Non utilizzate utensili sottodimensionati o con accessori insufficienti ad eseguire compiti gravosi. Non utilizzate utensili per lavori per i quali non sono previsti.
- **Utilizzate un abbigliamento corretto.** Non portate abiti svolazzanti o gioielli in quanto potrebbero restare incastrati nelle parti mobili dell'utensile. Si consiglia l'utilizzo di guanti in gomma e scarpe antiscivolo. Se portate i capelli lunghi, raccoglieteli con fasce.
- **Utilizzate occhiali protettivi.** Usate anche mascherine protettive in caso di lavori polverosi.
- **Bloccate il pezzo di lavoro.** Utilizzate morsetti o morse da banco per tenere il pezzo. E' più sicuro che usare le mani e consente un migliore controllo dell'utensile.
- **Non sporgetevi.** Mantenete sempre un appoggio sicuro ed un equilibrio corretto durante il lavoro.
- **Abbate cura dei vostri utensili.** Manteneteli affilati e puliti per ottenere le migliori prestazioni. Seguite le istruzioni per la lubrificazione e la sostituzione degli

accessori. Mantenete le impugnature asciutte, pulite e sgrassate.

- **Togliete sempre le chiavi di servizio.** Prima di accendere l'utensile, assicuratevi sempre che le chiavi di servizio siano state rimosse.
- **Evitate accensioni involontarie.** Non trasportate l'utensile tenendo le mani sull'interruttore.
- **Siate sempre accorti.** Fate attenzione a ciò che state facendo. Usate il vostro buon senso. Non utilizzate elettro utensili se vi sentite stanchi.
- **Controllate le parti danneggiate.** Prima di ogni utilizzo, controllate che l'utensile, le difese e le altre parti siano in ordine e possano operare correttamente. Controllate l'allineamento delle parti mobili, il loro collegamento, controllate eventuali rotture, il montaggio dei vari componenti e ogni altra condizione che possa pregiudicare il corretto funzionamento dell'utensile. Le parti eventualmente rotte devono essere sostituite o correttamente riparate da un centro di assistenza autorizzato. Fate sostituire da un centro autorizzato anche gli eventuali interruttori difettosi. Non utilizzate l'utensile se l'interruttore non funziona correttamente.
- **Attenzione!** L'utilizzo di accessori non indicati in questo manuale può essere causa di incidenti.
- **Fate eseguire le riparazioni da personale qualificato.** Le riparazioni devono essere eseguite da persone qualificate. Utilizzate sempre parti originali. In caso contrario il rischio di incidenti all'operatore è elevato.
- Questo apparecchio elettrico è conforme alle vigenti norme antinfortunistiche.

### Spina e cavo del carica-batteria

- Non sfilate la spina dalla presa tirandola per il cavo.
- Assicuratevi che il cavo collegato sia posizionato in un punto dove non possa essere calpestato o in qualche altro modo danneggiato.
- Tenete il cavo lontano da fonti di calore, olii, angoli e superfici taglienti e controllate che sia sempre in buone condizioni.

## ULTERIORI NORME ANTINFORTUNISTICHE SULL'USO DEI TRAPANI E DEL CARICA-BATTERIA

- **Pericolo!** Tensione di 220V ai terminali di carica. Non inserite oggetti conduttori. Rischio di scariche elettriche.
- **Pericolo!** Se la batteria è rotta o danneggiata, non inserite la batteria nel caricabatteria. Rischio di scariche elettriche.
- Il carica-batteria è stato progettato unicamente per un uso interno (in abitazioni).

- **Non** usate il caricabatteria se ha ricevuto dei forti colpi, o se in qualsiasi modo risultasse danneggiato; portatelo ad un centro di assistenza autorizzato.
- **Non** tentate mai di collegare insieme due caricabatteria.
- **Staccate sempre la spina** dalla rete di alimentazione prima di inserire o togliere la batteria dal caricabatteria.
- Il caricabatteria é previsto per l'utilizzo collegato alla rete di alimentazione domestica a 220V. Non tentate mai di collegarlo ad altro voltaggio.
- Questo utensile è sempre in condizioni operative, in quanto non necessita di essere collegato alla rete elettrica. Tenete sempre l'interruttore sulla posizione di "Spento" (OFF) quando l'utensile non è in uso o durante la sostituzione di accessori.
- Durante operazioni di foratura o avvitatura in muri, pavimenti, ecc. fate attenzione ad eventuali fili elettrici "vivi". **Non tenete le mani sulle parti metalliche dell'utensile.** Impugnato solo tenendolo per le superfici plastiche.
- **Non** riponete l'utensile in luoghi dove la temperatura possa raggiungere o eccedere i 50°C.
- **Non** bruciate l'utensile anche se completamente danneggiato. La batteria può esplodere a contatto con le fiamme.
- In caso di uso estremo è possibile che una piccola quantità di liquido fuoriesca dalla batteria. Questo non indica un difetto o danno. Se la batteria fosse crepata e del liquido venisse a contatto con la vostra pelle:
  - Lavatevi immediatamente con acqua e sapone.
  - Neutralizzate con succo di limone o aceto.
  - Se il liquido della batteria vi entra negli occhi, sciacquateli con acqua pulita per almeno 10 minuti, ricorrete poi subito alle cure di un medico.
- **Non** cercare di aprire l'alloggiamento del trapano o del caricabatterie.
- Il cavo del caricabatteria non deve essere sostituito dall'utilizzatore. Se il cavo fosse danneggiato, fatelo sostituire presso un Centro di assistenza Black & Decker.
- Assicuratevi che la batteria sia corretta per l'utensile.
- Assicuratevi che la superficie esterna della batteria e dell' utensile siano asciutti e puliti prima di inserirli nel caricabatteria.
- Assicuratevi che la batteria sia caricata con il carica-batteria corretto consigliato dal costruttore. Un uso scorretto può risultare causa di scariche

elettriche, surriscaldamento o perdita di liquidi corrosivi dalla batteria.

## Conservate queste istruzioni!

### SICUREZZA ELETTRICA

Accertarsi che la corrente elettrica abbia la stessa tensione riportata sulla targhetta. Il caricabatteria é dotato di spina e cavo a due conduttori interni isolati.

### CAVO DI PROLUNGA

Potete utilizzare fino a 30m di prolunga, senza che ciò causi perdita di potenza. **Nota:** La prolunga non deve essere utilizzata se non strettamente necessaria. L'uso di una prolunga non adatta può risultare causa di incendi o scosse elettriche. Se l'uso della prolunga é necessario, assicuratevi che sia ben collegata ed in buone condizioni.

### SMALTIMENTO DEL PRODOTTO E AMBIENTE



Se un giorno dovete trovare che il vostro utensile necessita di essere sostituito o non vi serve più, pensate alla salvaguardia dell'ambiente circostante. I Centri di Assistenza Black & Decker accetteranno il vostro utensile e provvederanno a smaltirlo in modo corretto.

### GARANZIA

Negli stabilimenti Black & Decker tutti i prodotti e i processi produttivi sono sottoposti a quei controlli che permettono alle nostre fabbriche di fregiarsi della certificazione ISO9001, sinonimo di eccellenza. Se nonostante tutti i controlli, il prodotto manifestasse anomalie di fabbricazione, dovute a difetti di materiale o di funzionamento, entro i primi 24 mesi dalla data di acquisto Black & Decker si impegna alla riparazione in garanzia del prodotto, stanti le seguenti condizioni:

- Il prodotto venga ritornato al Centro di Assistenza Black & Decker unitamente ad un documento che ne comprovi la data di acquisto (bolla, fattura o scontrino fiscale).
- Il prodotto non abbia mai subito abusi, non sia stato usato in maniera incompatibile con la sua tecnologia o il difetto non sia causato da evidente incuria.
- Il prodotto non sia stato manomesso o non abbia subito un tentativo di riparazione da persone non facenti parte di un Centro di Assistenza autorizzato.

La durata di questa garanzia é offerta come ulteriore servizio al cliente ed è più ampia di quanto richiesto dalle attuali disposizioni in vigore. I prodotti delle linee Black & Decker sono pienamente rispondenti a tutte le normative vigenti al momento della costruzione.

# ITALIANO

L'utilizzo di ricambi ed accessori non originali può danneggiare l'utensile o ridurlo in maniera significativa le prestazioni e la sicurezza. In alcuni casi ciò può avere l'effetto di vanificare le condizioni di garanzia.

## SERVIZIO DI ASSISTENZA BLACK & DECKER

Se il vostro prodotto necessita di riparazione o avete bisogno di aiuto o consigli per la manutenzione del vostro utensile Black & Decker, vi suggeriamo di contattare la filiale di assistenza o il centro di assistenza autorizzato più vicino a casa vostra. Potete telefonare per ottenere tutte le informazioni necessarie e prendere accordi per portare o inviare il vostro prodotto al centro di assistenza selezionato.

## ACCESSORI

La Black & Decker offre una serie completa di inserti per avvitatore. Si consiglia di utilizzare solo accessori Black & Decker. Per maggiori informazioni consultare il rivenditore locale Black & Decker.

## BATTERIE DI RISERVA

Per aumentare l'autonomia del trapano è possibile acquistare una batteria di riserva, purché sia originale Black & Decker e abbia lo stesso voltaggio del trapano.

Voltaggio	Batteria standard	Batteria ad alta capacità da 1,7 Ah*	Caricabatterie da 1 ora per vari voltaggi e capacità
-----------	-------------------	--------------------------------------	--

7.2V	A9263	-	A9264
8.4V	A9250	-	A9264
9.6V	A9251	A9265	A9264
12.0V	A9252	A9266	A9264
14.4V	A9262	A9267	A9264
18.0V	-	A9268	-

\*Anche se la carica richiede il 70% di tempo in più, le batterie da 1,7Ah aumentano l'autonomia dell'utensile.

## INFORMAZIONI TECNICHE

Il livello di rumore generato da questo utensile è in linea con la normativa CEE. Se nonostante ciò, è per voi eccessivo, vi raccomandiamo di adottare le misure di protezione adatte. Questo dovrebbe normalmente verificarsi con un livello di rumore superiore a 85dB (A).

**Nota:** queste istruzioni si riferiscono anche a codici aventi una lettera come suffisso. Per informazioni dettagliate sul proprio utensile fare riferimento all'imballaggio.

## CARATTERISTICHE

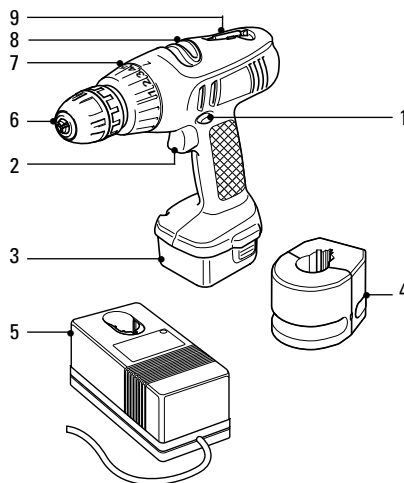

1. Interruttore avanti/indietro e di sicurezza
2. Interruttore velocità variabile
3. Batteria
4. 3-5 ore di ricarica
5. 1 ora per la ricarica veloce
6. Mandrino autoserrante
7. Ghiera regolazione coppia
8. Selettore rapporto di marcia
9. Inserto avvitatore

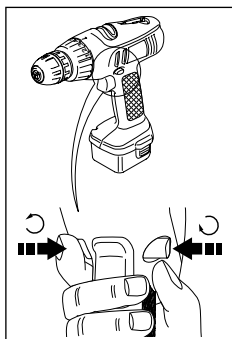

L'interruttore avanti/indietro e di sbloccaggio controlla il senso di rotazione del mandrino. In posizione centrale impedisce l'azionamento del trapano durante la sostituzione degli accessori o quando il trapano non viene usato.

- L'interruttore per la velocità variabile serve per far funzionare il trapano in tutti i modi di funzionamento e, inoltre, controlla la velocità del trapano.
- La ghiera di regolazione della coppia imposta il carico di coppia durante l'uso dell'avvitatore.
- Il selettore del rapporto di marcia consente di

selezionare la velocità ottimale per l'uso dell'avvitatore o del trapano.

- Il trapano viene fornito con un inserto avvitatore a doppia funzione. Per toglierlo, estrarlo con decisione dalla sede. Per sostituirlo, inserirlo e premere con fermezza fino allo scatto.

## VELOCITÀ VARIABILE

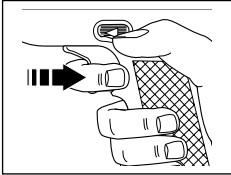

Il trapano è provvisto di un interruttore per la velocità variabile. Tanto maggiore è la pressione esercitata su questo interruttore, quanto più elevata sarà la velocità

del trapano. Se il trapano è provvisto di un selettore del rapporto di marcia, la variazione di velocità viene controllata in modo progressivo mediante l'interruttore oppure in due stadi mediante il selettore del rapporto di marcia. La velocità massima raggiunta con l'interruttore a scatto dipende dall'impostazione del selettore del rapporto di marcia.

## FRENO

L'interruttore del freno arresta la rotazione del mandrino in meno di 1 secondo. Questa funzione è utile quando si regola la posizione di una vite o per avvitare rapidamente un numero di viti elevato.

## SELETTORE RAPPORTO DI MARCIA

Per cambiare l'impostazione del selettore del rapporto di marcia, procedere come segue.

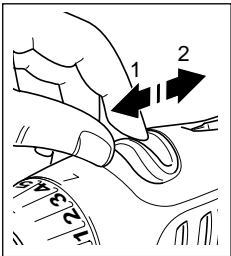

Per selezionare la bassa velocità (avvitamento e applicazioni a coppia elevata), spostare il selettore in avanti. Apparirà il numero '1'. Per selezionare l'alta velocità (trapano a percussione), spostare il selettore indietro.

Apparirà il numero '2'. Se necessario, quando si cambia il rapporto di marcia, abbassare l'interruttore a scatto abbastanza per far ruotare lentamente il mandrino.

**Attenzione!** Non cambiare rapporto quando il mandrino sta ruotando a meno che non giri a bassa velocità.

## GHIERA DI REGOLAZIONE DELLA COPPIA

Per selezionare la foratura di materiali diversi da laterizi, ruotare la ghiera fino ad allineare il simbolo del

trapano all'indicatore posto in cima all'alloggiamento del trapano. La ghiera di regolazione della coppia ha cinque posizioni e consente di regolare la coppia ottimale per il fissaggio di viti di una determinata misura in determinati materiali.

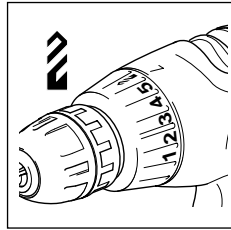

Posizionare la ghiera di regolazione coppia in posizione '1'.

Posizionare e stringere la prima vite. Se il mandrino del trapano inizia a girare a vuoto prima che la vite sia ben alloggiata, ruotare la

ghiera di regolazione coppia fino a quando il mandrino slitta nel momento in cui la testa della vite è a filo con la superficie del materiale. Per le restanti viti mantenere la regolazione di coppia così ottenuta.

## CARICABATTERIE RAPIDO E BATTERIA STACCABILE

Il trapano è provvisto di un caricabatterie rapido e di una batteria staccabile. Per aumentare la durata di funzionamento del trapano, è possibile acquistare una batteria di riserva.

## COME CARICARE IL TRAPANO A BATTERIA

**Importante!** Quando il trapano è nuovo, la batteria non è carica. Una batteria nuova o una batteria rimasta inutilizzata per parecchio tempo raggiungono la massima prestazione solo dopo circa 5 cicli di carica e scarica. Prima di caricare il trapano, leggere tutte le norme di sicurezza. Per caricare il trapano, procedere

come segue:

Portare l'interruttore avanti/indietro in posizione centrale. Togliere tutti gli accessori dal mandrino. Per togliere la batteria, premere i due pulsanti di sgancio e staccare la batteria. Inserire il caricabatterie in una presa standard da 220/240V. Inserire la batteria nel caricabatterie. Durante la carica la batteria potrà emettere un ronzio e riscaldarsi al tatto; è un fenomeno normale.

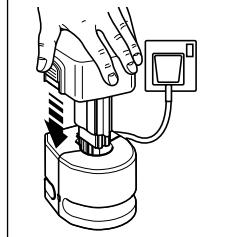
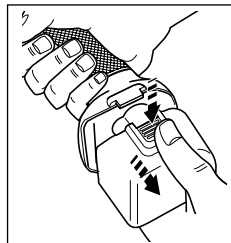



# ITALIANO

## 3-5 ore di ricarica

Dopo un uso normale, la carica completa del trapano richiede di 3 ore. Se la batteria si è scaricata completamente, la ricarica completa potrebbe richiedere anche 8 ore.

La batteria viene fornita scarica dal produttore; prima di utilizzarla, metterla sotto carica per almeno 6 ore.

Per massimizzare la vita utile della batteria, non lasciarla sotto carica per più di 8 ore. Sebbene un'eventuale sovraccarica non comprometta la sicurezza della batteria, potrebbe ridurne considerevolmente la vita utile globale.

## 1 ora per la ricarica veloce

Inserire la batteria nel caricabatterie. Lasciare la batteria nel caricabatterie finché non si spegne la spia rossa e si illumina quella verde. A quel punto la batteria è pronta per l'uso. Se la batteria è stata usata di recente ed è troppo calda, si illumina comunque la spia di carica rossa ma il caricabatterie non si avvia finché la temperatura non sarà scesa sotto i 45°C. Una volta che la temperatura è scesa sotto i 45° si deve reinserire la batteria al caricamento iniziale. Il caricabatterie riconosce l'avvenuto completamento della carica e, in tal caso, passa automaticamente alla carica di mantenimento. La batteria può così rimanere nel caricabatterie a tempo indeterminato senza subire danni.

## Utilizzo carica batteria

Staccare la spina dalla presa elettrica prima di collegare o staccare la batteria. Per massimizzare la durata della batteria, caricare la batteria a una temperatura di circa 24°C. Non caricare la batteria a una temperatura inferiore a 5°C o superiore a 35°C. Il caricabatterie può restare collegato alla presa elettrica senza subire conseguenze negative. Se la batteria non viene caricata correttamente, controllare l'alimentazione elettrica alla presa con una lampada o un altro attrezzo. Se l'alimentazione è corretta e il trapano non si carica comunque, portare o spedire il trapano e il caricabatterie al riparatore autorizzato Black & Decker.

## COME MONTARE LA PUNTA O L'INSERTO AVVITATORE

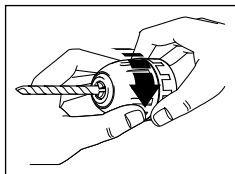

Controllare che l'interruttore avanti/indietro sia in posizione centrale (sbloccaggio). Tenendo la parte posteriore del mandrino, ruotare la parte anteriore fino ad aprire le ganasce del mandrino. Inserire la punta nelle ganasce del mandrino. Tenendo la parte posteriore del mandrino, stringere la parte

anteriore. Stringere a fondo le due parti in senso opposto per garantire la presa sicura della punta.

## COME SOSTITUIRE IL MANDRINO

Controllare che l'interruttore avanti/indietro sia in posizione centrale (bloccaggio).

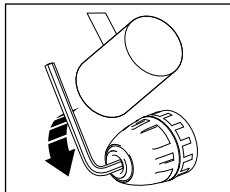
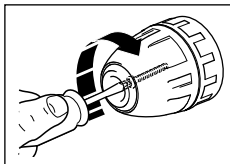

Per rimuovere il mandrino, aprite le ganasce, impugnate saldamente con una mano e con l'altra mano, usando un cacciavite, allentate la vite sinistrorsa di fissaggio posta nel mandrino. Inserite una chiave a brugola nel mandrino e stringete le griffe. Date un colpo deciso alla brugola in senso anti-

orario con un martello per allentare il mandrino dall'albero. Rimuovete la chiave a brugola. Usate il cacciavite per svitare completamente la vite dall'albero. Rimuovete il mandrino dall'albero ruotandolo in senso anti-orario. Per fissare il mandrino, inseritelo sul filetto e ruotatelo in senso orario fino a che si fermi. Inserite la vite e stringetela saldamente in senso anti-orario. In caso di difficoltà Vi preghiamo di rivolgerVi ai centri di assistenza Black & Decker.

## CONSIGLI PRATICI

- Stringere il pezzo in lavorazione con fermezza.
- Durante la foratura di materiale sottile, utilizzare un blocco di "supporto" per evitare di danneggiare il pezzo. Prima che la punta fuoriesca dal lato opposto, ridurre la pressione sul trapano; si otterrà così un foro pulito.
- Utilizzare solo punte affilate.
- Quando si utilizza il trapano come avvitatore, usare sempre l'inserto appropriato con le giuste dimensioni.
- Quando si utilizza il trapano come avvitatore, è possibile semplificare il lavoro lubrificando le viti. I lubrificanti normalmente utilizzati sono sapone o detersivo liquido. Applicarne una quantità ridotta sulla vite.
- Quando si lavora il legno, utilizzare le punte per legno.
- Quando si lavora il metallo, utilizzare le punte per metallo.
- Quando si lavorano i metalli ferrosi, utilizzare un lubrificante. Il ferro e l'ottone si forano senza lubrificante.

- Per migliorare la precisione, fare una tacca con un punteruolo al centro del foro da eseguire.
- Esercitare la pressione in linea retta con la punta.

## SALVAGUARDIA DELL'UTENSILE

Dopo l'uso, togliere la punta, aprire completamente le ganasce del mandrino e dare leggeri colpi sul lato per rimuovere residui di segatura.

Non esercitare una pressione eccessiva sul trapano.

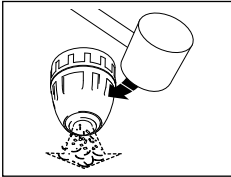

Esercitare la pressione sufficiente perché il trapano/avvitatore faccia presa, ma non spingere troppo per evitare che il motore si fermi.

Potenza sonora 83dB (A)

Livello di vibrazione mano-braccio <2.5m/s<sup>2</sup>



Colin Wills - Director of Engineering  
BDCI, 4/F, 2 Dai Wang Street, Tai Po Industrial Estate,  
Tai Po NT, Hong Kong

La politica della Black & Decker è di migliorare continuamente i propri prodotti, per cui l'azienda si riserva il diritto di cambiare le caratteristiche del prodotto senza previa comunicazione.

## BATTERIE RICARICABILI E AMBIENTE

Gli utensili a batteria Black & Decker utilizzano batterie al Nickel-Cadmio (NiCad) che possono essere ricaricate più volte per dare una maggiore durata e una piena potenza.



Questo simbolo che indica la batteria al NiCad non può essere gettata nei rifiuti casalinghi perchè potrebbero finire in un inceneritore o in una discarica, cose queste assolutamente da evitare.

Le batterie al NiCad possono essere dannose per l'ambiente e possono esplodere quando esposte al fuoco. **Non incenerirle.**

Quindi, quando l'utensile o la batteria necessita di sostituzione, pensate alla protezione dell'ambiente.

Black & Decker raccomanda le seguenti azioni:

- Scaricate completamente le batterie utilizzandole fino a che non diano più energia e rimuovetele all'utensile.
- Portate la batteria esaurita o danneggiata alla filiale di assistenza Black & Decker più vicina. Se necessario contattate le autorità comunali per informazione.

**Attenzione:** Lei come cliente è responsabile per il corretto smaltimento e per il riciclaggio della batteria.

## DICHIARAZIONE DI CONFORMITÀ EC

Si dichiara che i prodotti: **KC1251CN, KC1252CN, KC1451CN, KC7251CN, KC9651CN, KC9652CN, KC1261CN, KC1461CN, KC9661CN**

sono conformi a 89/392/EEC, 89/336/EEC, EN55014, EN60335, EN55104, EN50144, EN61000

Pressione sonora 70dB (A)

# Gebruiksaanwijzing accu boormachines

## VEILIGHEIDSADVIEZEN

**Opgelet!** Bij het gebruik van elektrische gereedschappen dient u altijd bepaalde richtlijnen in acht te houden om het gevaar voor brand, elektroshocks en persoonlijk letsel zoveel mogelijk te beperken. Houd ook hier de volgende richtlijnen in acht. Lees en let goed op deze adviezen voor u een produkt in gebruik neemt.

- **Wij bevelen het dragen van aangepaste gehoorbeveiliging aan wanneer het geluids- niveau 85dB (A) overschrijdt.**
- **Zorg voor orde op de plaats van het werk.** Rommel, wanorde en vuil zijn synoniemen voor ongevallenrisico's.
- **Let op de invloed van omgevingsfactoren.** Stel elektrisch gereedschap nooit bloot aan regen en gebruik ze niet in vochtige of natte omgeving. Zorg voor voldoende verlichting. Gebruik elektrisch gereedschap nooit in de nabijheid van ontvlambare vloeistoffen of gassen.
- **Bescherm uzelf tegen electroshocks.** Lichaamscontact met geaarde voorwerpen dient u te vermijden (bijv. leidingen, radiatoren, fornuizen, koelkasten).
- **Kinderen en toeschouwers op een afstand houden.** Laat geen onbevoegden de machine of het snoer aanraken, en let erop dat ze zoveel als mogelijk op afstand van de werkplaats blijven.
- **Berg de machine veilig op.** Na gebruik moeten machines op een droge en afgesloten plaats, buiten het bereik van kinderen, opgeborgen worden.
- **Overbelast de machine niet.** De machine zal efficiënter en veiliger gebruikt worden wanneer ze niet overbelast wordt. Let op de aanbevolen toepassingen en de technische gegevens.
- **Gebruik passende accessoires en hulpstukken.** Gebruik geen accessoires, noch hulpstukken die niet voor professioneel gebruik bedoeld zijn. Gebruik gereedschap nooit voor andere toepassingen dan deze waarvoor ze bestemd zijn.
- **Draag passende werkkledij.** Losse kledingstukken en juwelen dienen vermeden te worden omdat ze door de bewegende machinedelen kunnen gevat worden. Rubber handschoenen en slipvast schoeisel worden aanbevolen voor werken buitenshuis. Lange haren worden best met een haarmetje beschermd.
- **Gebruik persoonlijke beschermingsmiddelen.** Draag een veiligheidsbril en een stofmasker als er bij het werk veel stof ontstaat.
- **Beveilig het werkstuk.** Gebruik een klemmerichting, bankschroef of spanklem om het werkstuk stevig vast te zetten. Het werkstuk wordt zodoende beter vastgehouden dan met de hand, en bovendien krijgt u aldus beide handen vrij om de machine te geleiden.
- **Let op een goede lichaamshouding.** Een abnormale en oncomfortabele lichaams- houding kan gevaar opleveren. Zorg voor een stevige positie die u toelaat steeds uw evenwicht te bewaren.
- **Draag zorg voor uw materiaal.** Zorg er steeds voor dat gereedschappen en toebehoren schoon en scherp zijn. Zo kan u ze beter en veiliger gebruiken. Volg de onderhoudsaanwijzingen en de aanbevelingen i.v.m. het verwisselen van accessoires. Controleer ook regelmatig verlengsnoeren en vervang ze zo nodig. Zorg ervoor dat de bedieningsknoppen en -hendels droog zijn en vrij van vet of olie.
- **Verwijder sleutels van de machine.** Controleer, voordat u de machine inschakelt of alle sleutels en andere regelhulpmiddelen van de machine verwijderd zijn.
- **Voorkom onvoorzien starten.** Draag nooit een elektrische boormachine met de vinger op de schakelaar wanneer de stekker in het stopcontact steekt. Overtuig uzelf ervan dat de schakelaar op "uit" staat voordat u de stekker in het stopcontact steekt.
- **Verlengsnoeren buiten.** Gebruik buitenshuis uitsluitend verlengsnoeren die goedgekeurd zijn en aldus gemerkt.
- **Let altijd goed op.** Concentreer u steeds op het werk en ga zorgvuldig en met overleg te werk. Gebruik de machine niet wanneer uw aandacht van het werk wordt afgeleid.
- **Kontroleer de machine op beschadigingen.** Controleer zorgvuldig alle veiligheidsinrichtingen en beschadigde onderdelen. Zorg ervoor dat alle delen onberispelijk functioneren. Ga ook na of de bewegende delen niet klemmen of breuken vertonen en dat de accessoires onberispelijk gemonteerd zijn en goed vastzitten. Beschadigde veiligheidsinrichtingen of andere onderdelen moeten hersteld of vervangen worden door een erkende reparatiedienst. Gebruik geen elektrische machines wanneer de schakelaar niet meer behoorlijk functioneert.
- **Opgelet!** Om efficiënter en veilig te werken is het best uitsluitend accessoires en hulpstukken te gebruiken die door Black & Decker aanbevolen worden.

- **Reparaties mogen alleen door erkende reparateurs worden uitgevoerd.** Dit elektrisch gereedschap voldoet aan de betreffende veiligheidsvoorschriften. Ter voorkoming van ongevallen voor de gebruiker mogen reparaties alleen door vakkundig personeel worden uitgevoerd.
- Dit produkt voldoet aan de wettelijke vereisten m.b.t. radio en televisie ontstoring.

## Stekker en snoer

- Verwijder de stekker niet uit het stopcontact door aan het snoer te trekken.
- Zorg ervoor dat het snoer zodanig ligt dat er niet op getrapt of over gevallen kan worden en zodanig dat het niet op een andere manier beschadigd of uitgerekt kan worden.
- Houdt het snoer uit de buurt van hitte, olie, scherpe randen en ruwe oppervlakken, en zorg ervoor dat het in goede staat verkeert.

## EXTRA VEILIGHEIDVOORSCHRIFTEN VOOR BOORMACHINE EN LADER

- **Pas op!** Er staat 220 volt op de contactpunten van de oplader. Niet met geleidende voorwerpen in de oplader prikken i.v.m. gevaar voor elektrische schokken.
- **Pas op!** Als het omhulsel van de accu gescheurd of beschadigd is, accu niet in het oplaadapparaat steken i.v.m. gevaar voor elektrische schokken.
- De lader is alleen geschikt voor gebruik binnenshuis.
- **De oplader niet gebruiken** als hij een harde slag of stoot heeft ondergaan of gevallen of anderszins beschadigd is; breng hem in dat geval naar een service-dienst.
- **Probeer nooit** twee laders op elkaar aan te sluiten.
- **Haal altijd de stekker** uit het stopcontact alvorens een accu te plaatsen of te verwijderen.
- Uw accu schroefboormachine is altijd gereed voor gebruik omdat deze niet op het elektriciteitsnet hoeft te worden aangesloten. Houd de links/rechts schakelaar altijd in de midden - ("OFF") positie als u niet werkt of als u accessoires vervangt.
- Indien u boort of schroeven draait in een muur, plafond, enz., controleer dan altijd waar eventueel een elektriciteitsdraad loopt. **Raak nooit een metalen deel van de machine aan tijdens het werken.** Houd de machine vast bij haar plastic delen.
- **Berg het toestel nooit op** in ruimten waar de temperatuur 50°C kan bereiken (zoals buitenschuurtjes of metalen gebouwen tijdens de zomer).
- **Probeer nooit** de boor-schroevendraaier te verbranden, zelfs al is het apparaat ernstig

beschadigd of volledig versleten. De accu kan in het vuur ontploffen.

- Bij extreme gebruiks-, temperatuurs- of ladingsomstandigheden kan het voorvallen dat er iets vocht lekt uit de accucellen. Dat betekent niet dat er een storing is. Indien de buiten- verzegeling echter gebroken is, en het lekvocht in aanraking komt met de huid, dan moet u:
  - De huid onmiddellijk wassen met water en zeep.
  - Het produkt neutraliseren met een mild zuur (citroensap of azijn).
  - Bij contact met de ogen, overvloedig spoelen met zuiver water gedurende minstens 10 minuten en zo snel mogelijk medische hulp inroepen. (Zegt u tegen de dokter dat de vloeistof een 25-35% kalium hydroxide oplossing is).
- **De behuizing** van de boormachine of lader niet openen.
- Het netsnoer van de lader dient bij beschadiging door een erkend service-centrum vervangen te worden.
- Verzekeer u ervan dat u de juiste accu voor uw machine gebruikt.
- Zorg ervoor dat de accu schoon en droog is voordat u hem in de lader plaatst.
- Gebruik alleen de voorgeschreven lader. Verkeerd gebruik kan een elektrische schok, oververhitting of lekkage van de accu tot gevolg hebben!

## Berg deze veiligheidsadviezen goed op!

### ELECTRISCHE VEILIGHEID

Wees ervan verzekerd dat de voeding overeenkomt met de spanning die op het nominale waardeplaatjes staat aangegeven. Uw lader is voorzien van een twee-aderige kabel en stekker.

### VERLENGSNOEREN

Twee-aderige verlengsnoeren met een lengte van 30m (100ft) kunnen zonder vermogensverlies worden gebruikt. **Opmerking:** Gebruik verlengsnoeren uitsluitend in uiterste noodzaak. Het gebruik van kwalitatief slechte verlengsnoeren kan leiden tot brandgevaar en gevaar voor elektrische schok. Indien een verlengsnoer noodzakelijk is, gebruik dan een goedgekeurd en als zodanig gemerkt verlengsnoer in perfecte conditie.

### ONGEWENST GEREEDSCHAP EN HET MILIEU



Indien u op een dag vindt dat uw machine aan vervanging toe is of dat u die niet langer kan gebruiken, denk dan aan de bescherming van het milieu. Informeer dan naar de mogelijkheden tot gescheiden verwerking.

# NEDERLANDS

## GARANTIEBEPALINGEN

Mocht het produkt binnen 24 maanden na de aankoopdatum gebreken vertonen, dan zal Black & Decker de defecte onderdelen of zelfs het gehele produkt gratis vervangen, vooropgesteld dat;

- Het produkt niet defect is geraakt door onzorgvuldig gebruik of onzorgvuldige behandeling.
- Geen poging tot repareren door derden is uitgevoerd.
- Een ingevuld garantiebewijs waaruit de aankoopdatum blijkt wordt bijgevoegd.

## WAT TE DOEN ALS UW MACHINE GEREPAREERD MOET WORDEN

De snelste manier om uw Black & Decker machine te laten repareren, is deze naar de dichtstbijzijnde Black & Decker dealer te brengen. U kunt de machine ook direct naar Black & Decker sturen.

## BLACK & DECKER REPARATIE-PROCEDURE

Alle onderdelen die niet aan onze (en wettelijke) eisen voldoen, worden vervangen waarna de machine een grondige inspectie ondergaat. Dankzij deze procedure kan op alle reparaties een garantie van 6 maanden worden gegeven.

## REPARATIES BUITEN DE GARANTIEPERIODE

Black & Decker verstrekt op verzoek vooraf een prijsopgave van de reparatie. Hieraan zijn geen kosten verbonden als u besluit de reparatie uit te laten voeren. Ook kunt u aangeven tot welk bedrag maximaal gerepareerd mag worden. Wanneer de reparatie-prijs van een machine meer dan 50% van de nieuwwaarde zal gaan bedragen, doen wij u een inruilvoorstel. Om u zo snel mogelijk te helpen sturen wij u dan een nieuwe, gelijkwaardige, machine samen met de oude machine. U kunt de nieuwe machine gedurende 7 dagen gratis testen en daarna voor een speciale prijs kopen.

## TOEBEHOREN

Black & Decker levert een complete reeks schroevendraaierbits. Gebruik uitsluitend Black & Decker toebehoren. Voor details kunt u contact opnemen met uw Black & Decker dealer.

## EXTRA ACCU'S

U kunt de looptijd van uw boormachine verlengen door een extra accu aan te schaffen. Koop uitsluitend een Black & Decker accu met dezelfde spanning als uw boormachine.

Spanning	Standaard Accu	1,7 Amp. uur hoge capaciteit accu*	Multispanning Multicapaciteit 1 uur lader
----------	----------------	------------------------------------	---

7.2V	A9263	-	A9264
------	-------	---	-------

Spanning	Standaard Accu	1,7 Amp. uur hoge capaciteit accu*	Multispanning Multicapaciteit 1 uur lader
8.4V	A9250	-	A9264
9.6V	A9251	A9265	A9264
12.0V	A9252	A9266	A9264
14.4V	A9262	A9267	A9264
18.0V	-	A9268	-

\* De looptijd van een 1,7 Amp. uur accu's is langer en deze heeft daarom 70% meer tijd nodig om op te laden.

## TECHNISCHE GEGEVENS

Het niveau van de geluidsdruk van de machine is in overeenstemming met de EG-Richtlijnen. Neem de vereiste maatregelen voor gehoorbescherming wanneer de geluidsdruk hinderlijk wordt c.q. het niveau van 85 dB(A) overschrijdt.

**Opmerking:** Deze gebruiksaanwijzing beschrijft ook catalogusnummers met een letter achtervoegsel. Kijk op uw doos voor specifieke produktgegevens.

## VOORZIENINGEN

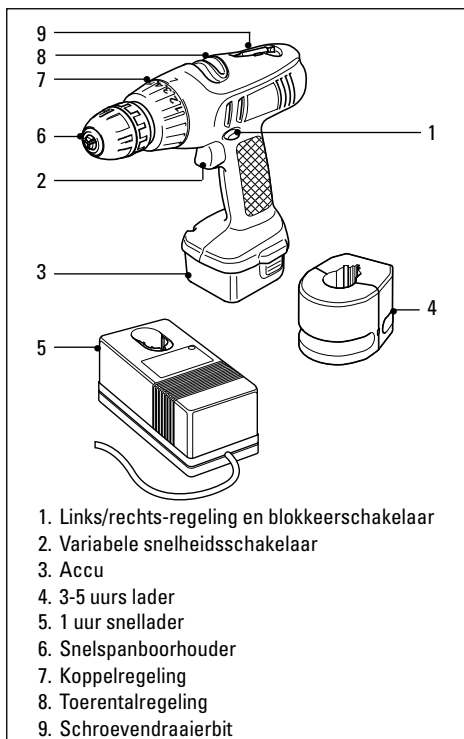

1. Links/rechts-regeling en blokkeerschakelaar
2. Variabele snelheidsschakelaar
3. Accu
4. 3-5 uren lader
5. 1 uur snellader
6. Snelspanboorhouder
7. Koppelregeling
8. Toerentalregeling
9. Schroevendraaierbit

- De variabele snelheidsschakelaar wordt gebruikt om de boormachine op verschillende standen te bedienen en regelt tevens de snelheid.

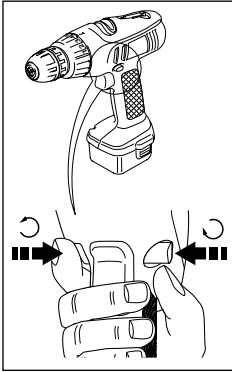

De links/rechts-regeling en blokkeerschakelaar regelt de draairichting van de boorhouder. In de middenpositie voorkomt deze dat de boormachine tijdens het verwisselen van accessoires of tijdens opslag inschakelt.

- De koppelregeling stelt de koppellading in voor het indraaien van schroeven.
- Met de toerentalregeling kunt u de optimale snelheid voor het indraaien van schroeven of de optimale snelheid voor het boren instellen.
- Uw boormachine wordt met een tweezijdige schroefbit geleverd. Om te verwijderen uit de inkeping trekken. Om terug te plaatsen stevig op zijn plaats drukken.

## VARIABLE SNELHEID

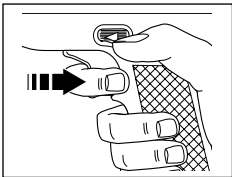

De boormachine heeft een variabele snelheidsschakelaar. De boormachine werkt op een hogere snelheid naarmate u de schakelaar verder

indrukt. Als de boormachine is voorzien van een toerentalregeling wordt de verandering in snelheid onafgebroken met de snelheidsschakelaar of in twee fasen met de toerentalregeling. De maximaal bereikbare snelheid met de snelheidsschakelaar is afhankelijk van de instelling van de toerentalregeling.

## REMMECHANISME

Het remmechanisme zet de boorhouder in minder dan 1 seconde stil. Deze voorziening is nuttig tijdens het afstellen van schroeven en voor het snel indraaien van een groot aantal schroeven.

## TOERENTALREGELING

Om de instelling van de toerentalregeling te

veranderen als volgt te werk gaan:

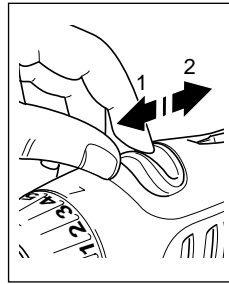

Om de lage snelheid te selecteren (indraaien van schroeven en hoge koppel toepassingen) de keuze-schakelaar naar voren duwen. Het cijfer '1' verschijnt.

Om de hoge snelheid te selecteren (boren en klopboren) de keuzeschakelaar naar achteren duwen. Het cijfer '2' verschijnt. Tijdens het wijzigen van de toerentalregeling zodig de snelheidsschakelaar indrukken zodat de boorhouder langzaam gaat draaien.

**Waarschuwing:** De toerentalregeling niet wijzigen als de boorhouder op een andere dan lage snelheid draait.

## KOPPELREGELING

Voor het boren in andere materialen dan metselwerk de koppelregeling draaien tot het boorsymbool op een lijn staat met de aanwijzing op de bovenkant van de boormachine behuizing.

De koppelregeling heeft 5 koppelinstellingen zodat schroeven van verschillende afmetingen gemakkelijk in specifiek materiaal kunnen worden ingedraaid.

Ga als volgt te werk:

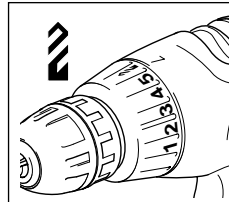

De koppelregeling op stand '1' zetten. De eerste schroef bevestigen en vastdraaien. Als de koppeling van de boormachine begint te slippen voordat de

schroef volledig is ingedraaid, de koppelregeling zodig draaien tot dat de koppeling slipt als de schroefkop vlak met de oppervlakte van het materiaal staat. Gebruik deze koppelinstelling tijdens het indraaien van de overige schroeven.

## SNELLADER EN ACCU

Uw boormachine heeft een snellader en een afneembare accu. U kunt een extra accu aanschaffen.

## OPLADEN VAN DE ACCU BOORMACHINE

Belangrijk. De accu dat met uw boormachine wordt meegeleverd is niet opgeladen. Een nieuwe accu, of een accu die voor langere tijd niet is gebruikt, bereikt zijn volle vermogen na 5 oplaadings- en

# NEDERLANDS

ontladingsperiodes. Alle veiligheidsinstructies lezen voordat uw de boormachine oplaadt.

Om de boormachine op te laden als volgt te werk gaan:

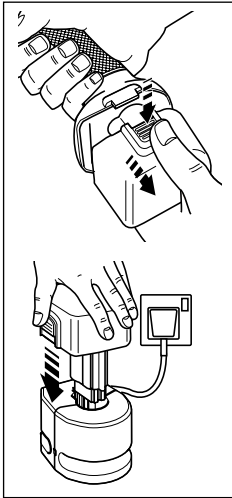

De links-/rechtsschakelaar in de middenpositie (blokkeerstand) zetten. Alle accessoires uit de boorhouder halen. Om de accu te verwijderen de twee knoppen indrukken en de accu eruit halen. De lader in een standaard 220/240V wandcontactdoos steken. De accu in de lader zetten. De accu maakt tijdens het opladen een brommend geluid en wordt warm; dit is normaal.

## 3-5 uur lader

Na normaal gebruik kan de accu in 3 uur worden opgeladen. Als de accu leeg is, kan het tot 8 uur duren voordat hij weer volledig opgeladen is.

De meegeleverde accu is niet opgeladen; voor gebruik ten minste 6 uur opladen.

De accu's gaan langer mee als u de accu niet voor langer dan 8 uur oplaadt. Het is niet gevaarlijk om de accu's voor een langere tijd op te laden, maar de levensduur van de accu wordt hierdoor echter aanzienlijk verminderd.

## 1 uur snellader

De accu in de lader zetten. De accu in de lader laten zitten totdat het rode lampje uitgaat en het groene lampje gaat branden. Het accupakket is nu klaar voor gebruik. Als de accu pas is gebruikt en te heet is gaat het rode oplaadlampje branden maar de lader begint niet met opladen tot de temperatuur van de accu beneden 45°C valt. Eens beneden 45°C moet de accu nog eens in de lader gezet worden om het opladen ook verkelijk te doen starten. De acculader weet of de accu opgeladen is en schakelt in dit geval over op druppelladen. Op deze manier kunt u de accu voor onbepaalde tijd in de lader laten zitten zonder dat de levensduur van de accu wordt verminderd.

## Beide laders

Haal de stekker uit het stopcontact voordat u

verbindingen aan de accu maakt of verbreekt. De accu's hebben een langere levensduur als u de accu in een temperatuur van ongeveer 24°C oplaadt. De accu niet opladen als de temperatuur lager is dan 5°C of hoger dan 35°C. U kunt de lader voor onbepaalde tijd in de wandcontactdoos laten zitten.

Als de accu niet goed oplaadt de elektriciteitsvoorziening met een lamp controleren. Als u na deze controle nog steeds vaststelt dat het batterijpakket niet oplaadt, wendt u zich dan tot uw dichtstbijzijnde erkende Black & Decker servicecentrum.

## MONTEREN VAN DE BOOR OF SCHROEVENDRAAIERBIT

Ga als volgt te werk:

Zorg ervoor dat de links-/rechtsschakelaar in de middenpositie (blokkeerstand) staat.

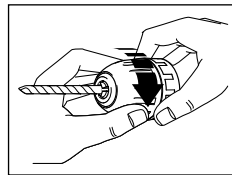

Terwijl u het achterste gedeelte van de boorhouder vasthoudt, het voorste gedeelte roteren tot de spanklauwen voldoende zijn geopend.

De boor tussen de spanklauwen van de boorhouder steken. Het achterste gedeelte van de boorhouder vasthouden en het voorste gedeelte vastdraaien. De twee gedeeltes stevig in tegenovergestelde richting draaien totdat de boor goed vastzit.

## VERWISSELEN VAN DE BOORHOUDER

Ga als volgt te werk:

Zorg ervoor dat de links-/rechtsschakelaar in de middenpositie (blokkeerstand) staat.

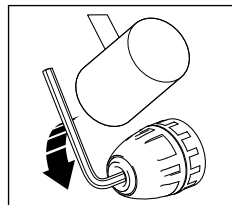
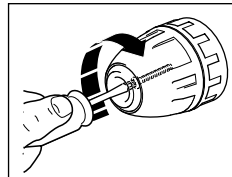

Om de boorhouder te verwijderen moet u de klauwen openen, de boorhouder stevig in een hand houden en met een schroefvedraaier in de andere hand, de borgschroef in de boorhouder in wijzerzin ongeveer één slag draaien om die los te maken. Steek een zeskantsleutel in de boorhouder en span de klauwen aan. Geef met

een hamer een korte krachtige klap op de zeskantsleutel in tegenwijzerzin zodat de boorhouder van de booras loskomt. Verwijder de zeskantsleutel.

Gebruik de schroevendraaier om de borgschroef in wijzerzin te draaien totdat die volledig los is van de booras. Neem de boorhouder nu van de as door hem er in tegenwijzerzin af te draaien. Om de boorhouder te monteren moet u hem op de schroefdraad plaatsen en in wijzerzin draaien tot hij stuit. Steek de borgschroef er vervolgens in en draai die in tegenwijzerzin aan totdat hij volledig vastzit.

## HANDIGE TIPS

- Het werkstuk stevig vastklemmen.
- Gebruik tijdens het boren van dun materiaal een ondersteuningsblokje om te voorkomen dat het werkstuk wordt beschadigd. Net voordat de boor door het materiaal breekt de druk op de boormachine verminderen om een 'schoon' gat te verkrijgen.
- Gebruik uitsluitend scherpe boren.
- Gebruik altijd de goede afmeting en type schroevendraaiersbit als de boormachine als schroevendraaier wordt gebruikt.
- De schroeven worden gemakkelijker ingedraaid als de schroeven van te voren worden besmeerd. Zeep en afwasmiddel zijn de gewoonlijke smeermiddelen. Een kleine hoeveelheid op de schroef smeren.
- Gebruik voor het boren van hout spiraalboren.
- Gebruik voor het boren van metaal hoge snelheid spiraalboren.
- Gebruik tijdens het boren van ferrometalen een smeermiddel. Ijzer en messing worden zonder smeermiddel geboord.
- Voor meer nauwkeurigheid het midden van het te boren gat met een centerpons markeren.
- Met de boor in een rechte lijn druk uitoefenen.

## GEREEDSCHAPSONDERHOUD

Geen overtollige druk op de boormachine uitoefenen. Oefen voldoende druk uit zodat de boormachine/schroevendraaier blijft pakken maar niet zo veel dat de motor stopt.

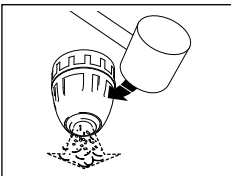

Na gebruik de boor verwijderen, de spanklauwen volledig openen en op de zijkant van de boorhouder kloppen om het zaagsel te verwijderen.

## ACCUGEREEDSCHAP EN HET MILIEU

Black & Decker accugereedschap werkt op nickel cadmium (NiCad) accu's die vele malen opgeladen kunnen worden en tijdens de

levensduur krachtig blijven.



Dit symbool geeft aan dat de NiCad accu's uit dit produkt niet in het normale dagelijkse afval terecht dienen te komen, zij dienen gescheiden verwerkt te worden.

NiCad accu's kunnen schadelijk zijn voor het milieu, en kunnen exploderen indien ze verbrand worden. **Probeer ze nooit te verbranden.**

Denk aan de bescherming van het milieu als u aan vervanging van de accu's toe bent.

Black & Decker beveelt het volgende aan:

- Ontlaad de accu's volledig door de machine te laten draaien tot de accu leeg is, en verwijder deze uit de machine.
- Lever de accu in bij een Black & Decker verkooppunt, service centrum of uw lokale afvalverwerking (Chemokar). De accu's worden dan op een geschikte manier verwerkt of gerecycleerd ter bescherming van het milieu.

**NB:** U als gebruiker bent verantwoordelijk voor de juiste verwerking van de accu's.

## EG-VERKLARING VAN OVEREENSTEMMING

Wij verklaren dat deze elektrische machine:

**KC1251CN, KC1252CN, KC1451CN, KC7251CN, KC9651CN, KC9652CN, KC1261CN, KC1461CN, KC9661CN** in overeenstemming is

met 89/392/EEC, 89/336/EEC, EN55014, EN60335, EN55104, EN50144, EN61000

Niveau van de A-gewogen geluidsdruk 70dB(A)

Niveau van het A-gewogen geluidsvermogen 83dB(A)

Hand/arm gewogen vibratie <2.5m/s<sup>2</sup>

A handwritten signature in cursive script.

Colin Wills - Director of Engineering  
BDCI, 4/F, 2 Dai Wang Street, Tai Po Industrial Estate,  
Tai Po NT, Hong Kong

Het beleid van Black & Decker is gericht op het voortdurend verbeteren van onze produkten, daarom behouden wij ons het recht voor produktspecificaties te wijzigen zonder voorafgaande mededeling.



# Bruksanvisning for oppladbar drill

## SIKKERHETSFORSKRIFTER

**Advarsel!** Ved bruk av elektroverktøy må disse grunnleggende sikkerhetsforskrifter følges for å redusere risikoen for elektrisk støt, personskade og brann.

Ta deg tid til å lese nøye gjennom denne bruksanvisningen før du tar maskinen i bruk. Merk deg alle "Advarsler" før, under og etter bruk av maskinen. Hold maskinen til enhver tid i god stand. Gjør deg kjent med maskinen før du tar den i bruk. Legg bruksanvisningen på et lett tilgjengelig sted slik at alle som bruker maskinen lett kan finne bruksanvisningen.

- **Bruk hørselsvern.** Støynivået ved boring av forskjellige materialer kan variere, og i blant kan nivået overstige 85dB (A). For å beskytte deg selv bør du alltid bruke hørselsvern.
- **Hold arbeidsområdet rent og ryddig.** En uryddig arbeidsplass innbyr til skader.
- **Tenk på arbeidsmiljøet.** Utsett ikke elektroverktøy for regn eller vandamp, eller bruk det på fuktige eller våte steder. Sørg for god belysning over arbeidsplassen. Bruk ikke elektroverktøy i nærheten av brannfarlige væsker eller gasser.
- **Hold barna borte.** Sørg for at det ikke er barn i nærheten når du bruker maskinen. La ikke andre personer komme i kontakt med elektroverktøyet eller ledningen. Alle personer skal holdes borte fra arbeidsområdet.
- **Oppbevar elektroverktøyet på et trygt sted.** Når maskinen ikke er i bruk, skal den oppbevares på et tørt sted, gjerne høyt oppe og innlåst, utenfor barnas rekkevidde.
- **Overbelast ikke maskinen.** Du arbeider bedre og sikrere innenfor det angitte effektområdet.
- **Bruk riktig elektroverktøy.** Tving ikke en svak maskin til å gjøre arbeid som krever kraftigere verktøy. Bruk ikke elektroverktøy til formål det ikke er ment for, som for eksempel å fjerne kvister eller kappe ved med en håndsirkelsag.
- **Kle deg riktig.** Ha ikke på deg løsthengende klær eller smykker. De kan sette seg fast i de bevegelige delene. Vi anbefaler gummihansker og sko som ikke glir når du arbeider utendørs. Bruk hårmnett hvis du har langt hår.
- **Bruk vernebriller.** Bruk vernebriller for å unngå at det blåser spon inn i øynene dine og skader deg. Hvis det støver mye, bør du bruke ansikts- eller støvmaske.
- **Sikre arbeidsstykket.** Bruk tvinger eller skrustikker til å spenne fast arbeidsstykket. Dette er sikrere enn

å bruke hånden, og du får begge hendene fri til å styre maskinen.

- **Strekk deg ikke for langt.** Pass på at du alltid har sikkert fotfeste og balanse.
- **Vær nøye med vedlikeholdet.** Følg forskriftene når det gjelder vedlikehold og skifte av tilbehør. Kontroller maskinens ledning regelmessig og få den reparert av et autorisert verksted om den skulle bli skadet. Hold håndtakene tørre, rene og fri for olje og fett.
- **Fjern nøkler.** Gjør det til vane å sjekke om nøkler og justeringsverktøy er fjernet i fra maskinen før maskinen startes.
- **Unngå at verktøyet blir slått på utilsiktet.** Bær ikke maskinen med fingeren på strømbryteren.
- **Vær oppmerksom.** Se på det du gjør. Bruk sunn fornuft. Bruk ikke maskinen når du er trett.
- **Sjekk skadede deler.** Før fortsatt bruk av maskinen skal eventuelle skadede deler eller deksler kontrolleres nøye for å bringe på det rene om de fungerer riktig og utfører det de skal. Kontroller justeringen av bevegelige deler, om de sitter i klemme, om deler er brukket, sjekk at alt er riktig montert og at alt er slik det skal være. En del eller et deksel som er skadet, skal repareres eller skiftes ut av et autorisert verksted dersom ikke annet er angitt i bruksanvisningen. Ødelagte brytere skal repareres av et autorisert elektroverksted. Bruk ikke maskinen hvis den ikke kan slås av og på med bryteren.
- **Advarsel!** Bruk av annet tilbehør eller utstyr enn det som anbefales i denne bruksanvisningen kan medføre en mulig risiko for personskade.

## EKSTRA SIKKERHETSREGLER FOR BORMASKIN OG LADER

- **Fare!** Laderen har en spenning på 240V. Objekter med strømledende egenskaper må ikke settes i laderen, da dette kan føre til elektrisk overslag.
- **Fare!** Hvis batteriet er sprukket eller skadet må det ikke settes til lading.
- Laderen skal kun brukes innendørs.
- **Bruk ikke skadet ladere.** Ved en eventuell skade på laderen eller ledningen bør laderen sendes til et autorisert Black & Decker serviceverksted for reparasjon. (For informasjon , se aktuell prisliste/katalog eller ring Black & Decker A/S).
- **Forsøk aldri** å koble sammen to ladere.
- **Trekk alltid støpselet** ut av stikkkontakten før batteriet settes inn eller taes ut av laderen.
- Et batteridrevet verktøy er alltid klar til bruk. Vær derfor påpasselig med at maskinens strømbryter er låst når du transporterer maskinen, eller bytter tilbehør.

- Ved boring eller skruing av skruer i vegger, gulv etc., der det kan forekomme skjulte elektriske kabler skal man aldri holde i noen av maskinens metalleder. Hold verktøyet i gripeflatene.
- **Verktøyet** bør ikke oppbevares i temperaturer over + 50°C (f.eks. utenfor skjul og bygninger av metall om sommeren).
- **Utsett ikke maskinen for ild**, selv ikke når produktet er utslitt, batteriene kan da eksplodere.
- En mindre væskelekasje fra battericellene kan oppstå ved ekstremt hard belastning eller sterk varme. Dette er helt normalt, og det betyr ikke at det er feil på maskinen. Dersom skallet på batteriet er skadet og du får batterivæske på huden, bør du midlertid gjøre følgende:
  - Vask deg umiddelbart med vann og såpe.
  - Nøytraliser ved å helle sitronsaft eller eddik på huden.
  - Får du væske i øynene, skyller du med vann i minst 10 minutter. Oppsøk deretter lege. (Opplys legen om at væsken er en 25-35% løsning av kaliumhydroksid).
- Forsøk ikke å åpne opp drill eller lader.
- Bytt ikke ledningen på laderen selv. Hvis ledningen er ødelagt skal den byttes av et autorisert serviceverksted.
- Kontroller at batteriet passer til verktøyet.
- Kontroller at batteriets eller verktøyets utside er rene og tørre før de settes til lading.
- Pass på at batteriet lades med en lader som er anbefalt av produsenten. Feil lader kan føre til elektriske støt, overoppvarming eller væskelekasje fra batteriet.
- Ikke forsøk å lade batterier som ikke er ment for lading.

## Spar disse sikkerhetsforskriftene!

### ELEKTRISK SIKKERHET

Påse at tilførselen er den samme som spenningen oppgitt på merkeplaten.

### SKJØTELEDNING

Skjøteledning opp til 30m kan brukes uten at kraften blir dårligere. **Obs!** Skjøteledning skal kun brukes dersom dette er absolutt nødvendig. Bruk av feil skjøteledning kan resultere i brann og elektrisk støt. Kontroller at skjøteledningen ikke er skadet.

### MILJØ



Når produktet er utslitt, leveres produktet til et egnet oppsamlingssted/kildesortering som finnes i din kommune.

### SERVICE

Dersom det skulle oppstå feil på maskinen, lever den alltid inn til et autorisert Black & Decker serviceverksted. Se aktuell prisliste/katalog for øvrig informasjon eller kontakt Black & Decker (Norge) A/S. På grunn av forskning og utvikling kan angitte spesifikasjoner endres, dette vil ikke bli meddelt separat.

### GARANTI OG SERVICE

Black & Decker (Norge)A/S garanterer i henhold til garantivilkår som finnes hos Black & Decker (Norge) A/S. Disse inneholder bl.a: Black & Decker (Norge) A/S garanterer at maskinen er uten materialeller fabrikkasjonsfeil ved levering. Garantien gjelder 24 måneder fra levering. Black & Decker påtar seg kostnadsfritt å reparere eller bytte ut maskinen etter eget valg. For å påberøpe feil som omfattes av garantien skal kjøperen underrette nærmeste Black & Decker autoriserte serviceverksted om feilen innen fjorten dager etter at feilen oppdages. Kjøperen skal kunne fremvise kvittering, faktura eller annet kjøpsbevis som viser hvor og når maskinen ble kjøpt. Kjøperen skal for egen regning levere maskinen udemontert til nevnte serviceverksted eller til kjøpsstedet. For konsumentkjøp gjelder dessuten Kjøpsloven som regulerer forholdet mellom forhandler og kunde.

### TILBEHØR

Black & Decker kan tilby et komplett utvalg av skrutrekkerbits. Vi anbefaler at kun tilbehør fra Black & Decker brukes. Kontakt din lokale Black & Decker forhandler med hensyn til nærmere informasjon.

### EKSTRABATTERIER

Du kan kjøpe et reservebatteri som vil bedre kapasiteten til bormaskinen. Kjøp kun Black & Decker batterier med samme spenning som maskinen.

Spenning	Standardbatteri	1,7Ah høykapasitetsbatteri*	Flerspenning, flerkapasitet, 1 times lading
7.2V	A9263	-	A9264
8.4V	A9250	-	A9264
9.6V	A9251	A9265	A9264
12.0V	A9252	A9266	A9264
14.4V	A9262	A9267	A9264
18.0V	-	A9268	-

\*1,7Ah batterier vil ta 70% lengre tid til å lade opp, men vil øke kjøretiden.

# NORGE

## TEKNISKE DATA

Verktøyets lydnivå er overstemmende med gjeldende EU-lover. Vi anbefaler at det blir tatt nødvendige sikkerhetstiltak dersom lyden er plagsom. Dette skjer normalt ved et lydnivå som er over 85 dB(A).

**Merk:** Denne bruksanvisningen dekker også bestillingsnumre som slutter på en bokstav. På emballasjen finner du informasjon om ditt produkt.

## DETALJBESKRIVELSE

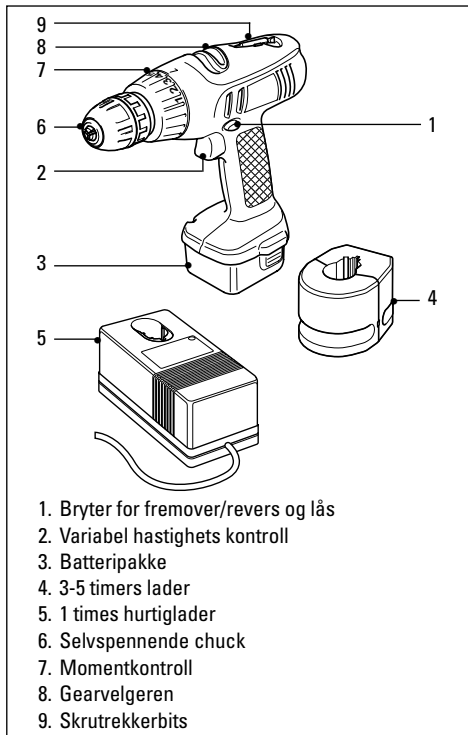

1. Bryter for fremover/revers og lås
2. Variabel hastighets kontroll
3. Batteripakke
4. 3-5 timers lader
5. 1 times hurtiglader
6. Selvspennende chuck
7. Momentkontroll
8. Gearvelgeren
9. Skrutrekkerbits

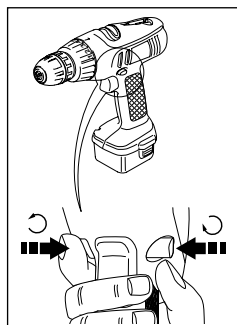

Bryteren for fremover/revers og lås av kontrollerer chuckens rotasjonsretning. I midtposisjon vil maskinen ikke starte opp, f.eks. når du bytter tilbehør eller under lagring.

- Den variable hastighetsbryteren brukes til å kjøre maskinen i alle funksjonsmodi. Den kontrollerer også borhastigheten.
- Momentkontrollen stiller inn momentbelastningen under skrutrekking.
- Gearvelgeren gjør det mulig å stille inn beste hastighet for skrutrekking eller beste hastighet for boring.
- Bormaskinen kommer med et skrutrekkerbits med dobbel funksjon. For å fjerne det, trekker du hardt fra fordyppningen. For å montere tilbake, dytter du hardt til det klikker på plass.

## VARIABEL HASTIGHET

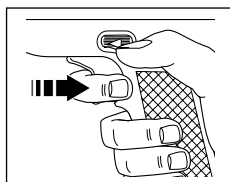

Bormaskinen har en bryter for variabel hastighet. Jo mer bryteren trykkes ned, desto høyere blir borhastigheten. Dersom bormaskinen har en

gearvelger, kontrolleres hastighetsendringene kontinuerlig ved hjelp av bryteren eller i to stadier ved hjelp av gearvelgeren. Maksimal hastighet med bryteren er avhengig av gearvelgerens innstilling.

## BREMS

Bremsebryteren stopper chuckens rotasjon på under 1 sekund. Denne funksjonen er nyttig ved justering av skruer, og for raskt skru i mange skruer.

## GEARVELGEREN

Gjør slik for å endre innstillingen til gearvelgeren: For å velge en lav hastighetsinnstilling (skrutrekking og høyt moment), dytter du bryteren til fremre posisjon.

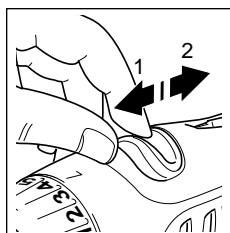

Tallet '1' vil fremvises. For å velge en høy hastighetsinnstilling (boring og slagfunksjon), dytter du bryteren til bakre posisjon. Tallet '2' vil fremvises. Dersom nødvendig, ved endring av gearvelgeren, trykker

du bryteren tilstrekkelig slik at chucken roterer sakte.

**Advarsel:** Bytt ikke gear når chucken roterer ved annet en lav hastighet.

## MOMENTKONTROLL

Ved boring i annet enn mur, roterer du kragen til borsymbolet er i linje med indikatoren på toppen av bormaskinen. Momentkontrollen har 5 posisjoner og

justerer momentet, slik at det passer til skrutrekking av skruer med en gitt størrelse i et spesifikt materiale.

Gjør slik:

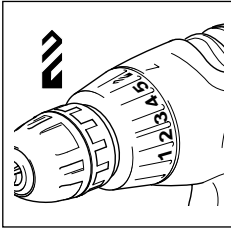

Still momentkontrollen i posisjon '1'. Monter og trekk til den første skruen. Dersom clutchen på bormaskinen begynner å slure før skruen er ordentlig på plass, roterer du momentkontrollen nok til at clutchen slipper når

skruhodet er plant med materialets overflate. Bruk denne momentinnstillingen når du resten av skrueene.

### HURTIGLADER OG AVTAKBART BATTERI

Bormaskinen har en lader og avtakbart batteri. For å øke drillens brukstid, er det mulig å kjøpe et ekstra batteri.

### LAD DEN OPPLADBARE BORMASKINEN

**Viktig:** Batteripakken i bormaskinen er ikke ladet opp når du kjøper. Et nytt batteri, eller et som ikke har vært brukt på en stund, vil kun oppnå full ytelse etter ca. 5 ladinger og utladinger. Før du forsøker å lade bormaskinen, må du lese all sikkerhetsinformasjon. Gjør slik når du lader bormaskinen:

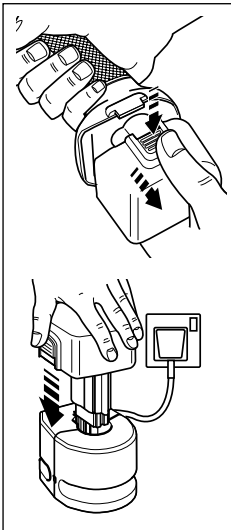

Still fremover/revers-bryteren i midtposisjon (lås av). Fjern alt ekstrautstyr fra chucken. For å fjerne batteriet, trykker du de to bryterne ned og tar ut batteripakken. Kople laderen til et standard 220/240V-uttak. Plasser batteriet i laderen. Under lading kan det hende at batteriet summer og blir varm. Dette er helt normalt.

### 3-5 timers lader

Etter bruk må batteriet lades opp i ca. 3 timer. Dersom batteriet er helt utladet, kan det ta opp til 8 timer å lade

den opp igjen. Batteriet ble sent fra fabrikk utadet, så før bruk må du ladet den opp i minst 6 timer. For å forlenge batteriets levetid, må du unngå å la den stå til lading i mer enn 8 timer. Selv om overlading normalt ikke er et sikkerhetsproblem, kan det likevel redusere batteriets totale levetid betydelig.

### 1 timers hurtiglader

Plasser batteriet i laderen. La den stå slik til det røde lyset går av og det grønne lyset går på. Da er batteriet klar til bruk. Dersom batteriet har vært brukt nylig og er for varmt, vil det røde ladelyset likevel komme på, men laderen vil ikke starte ladingen før temperaturen i batteriet er redusert til under 45°C. Har temperaturen vært under 45°C må man sette i batteriet igjen for å starte ladingen. Batteriladeren oppfatter ladesituasjonen og setter et fullt ladet batteri straks på drypplading. På grunn av dette kan batteriet stå i laderen i ubegrenset tid uten risiko for batteriets levetid.

### Begge laderene

Koble kontakten fra strømuttaket før du danner eller bryter forbindelser til batteriet. For lengst mulig batteritid, må du ikke lade batteriet ved lufttemperaturer under 5°C eller over 35°C. Laderen kan stå tilkople strømuttaket uten at det har en ugunstig virkning. Dersom batteriet ikke lades ordentlig, må du kontrollerer strømforsyningen ved hjelp av en lampe eller et annet apparat. Dersom strømforsyningen er tilfredsstillende og bormaskinen fortsatt ikke lades opp, må du ta eller sende bormaskinen og laderen til din nærmeste autoriserte serviceverksted for Black & Decker.

### MONTERE BOR ELLER SKRUTREKKERBITS

Sørg for at fremover/revers-bryteren i midtposisjon (lås av).

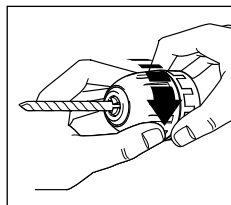

Mens du holder bakre del av chucken, roterer du fremre del til chucksens kjeve er tilstrekkelig åpne. Før drillbitset inn i chucksens kjeve. Hold bakre del av chucken

mens du trekker til fremre del. Trekk de to delene til ordentlig i motsatt retning, slik at drillbitset holdes ordentlig på plass.

### BYTTE CHUCK

Sørg for at fremover/revers-bryteren er i midtposisjon (lås av).

# NORGE

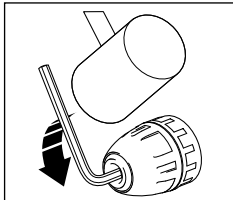
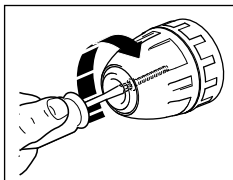

Åpne bakkene, hold chocken skikkelig med en hånd og skru løs festeskruen medurs (ca. 1 omdreining) med en skrutrekker.

Plasser en unbrakonøkkel i chocken og fest den. Gi unbrakonøkkelen et forsiktig slag i moturs retning med en hammer for å løsne denne fra spindelen. Fjern unbrakonøkkelen.

Bruk skrutrekkeren for å løsne festeskruen helt. Skru deretter løs chocken fra spindelen ved å skru chocken moturs. For å feste chocken, skrues denne i bunnen på spindelen medurs. Skru deretter fast festeskruen medurs.

## TIPS

- Sett fast arbeidsstykket ordentlig. Når du borer i tynne materialer, bør du bruke en støtteblokk for å unngå skade på arbeidsstykket når boret bryter igjennom.
- Like før spissen bryter igjennom på motsatt side, minsker du trykket på bormaskinen. Dette vil gi et rent hull.
- Bruk kun skarpe drillbits.
- Når du bruker bormaskinen som skrutrekker, må du alltid bruke skrutrekkerbits av korrekt størrelse og type.
- Vanlige smøremidler er enten såpe eller oppvaskmiddel. Påfør litt på skruen.
- Ved boring i tre, bruk spiraldrillbits.
- Ved boring i metall, bruk høyhastighets spiraldrillbits.
- Ved boring av jernmetaller, bruk smøremiddel. Jern eller messing kan drilles uten smøremiddel.
- Lag en fordypning av hullet du skal lage ved hjelp av en kjømer. Dette øker nøyaktigheten.
- Påfør alltid trykk i en rett linje med drillbitset.

## BRUK

Du må ikke påføre bormaskinen overdrevent trykk. Bruk tilstrekkelig trykk til å opprettholde drill-/skrutrekker-operasjonen, men dytt ikke så hardt at motoren stanser.

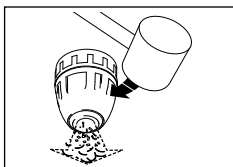

Etter bruk tar du ut drillbitset, åpne chockkjevene helt og bank på siden av chocken for å fjerne sagflis.

## OPPLADBARE BATTERIER OG MILJØ

Black & Decker oppladbare maskiner og batterier er konstruert for å kunne gjenoppplades og gi full kapasitet.



Dette symbolet betyr at verktøyet inneholder nickelkadmium (NiCad) celler. Når verktøyet ditt eller batteripakken trengs og skiftes ut, tenk på miljøet. NiCad-batterier kan være skadelige for miljøet, og kan eksplodere når de utsettes for ild. Tenn ikke på batteriene.

Black & Decker anbefaler følgende:

- Tøm batteriene ved å kjøre dem helt tomme, fjern dem så fra maskinen.
- NiCad-cellene kan gjenvinnes. Kast derfor ikke batteriene sammen med vanlig avfall.
- Av hensyn til miljø, lever det til kildesortering, eller til et Black & Decker serviceverksted.

**Obs!** Som bruker er du ansvarlig for at batteriet resirkuleres på forsvarlig måte.

## SAMSVARERKLÆRING

Vi bekrefter at verktøyene: **KC1251CN, KC1252CN, KC1451CN, KC7251CN, KC9651CN, KC9652CN, KC1261CN, KC1461CN, KC9661CN**

er overens med 89/392/EEC, 89/336/EEC, EN55014, EN60335, EN55104, EN50144, EN61000

Veid lydtrykk er 70dB (A)

Veid lydeffekt er 83dB (A)

Hånd/Arm veid vibrasjon er <2.5m/s<sup>2</sup>

Colin Wills - Director of Engineering  
BDCI, 4/F, 2 Dai Wang Street, Tai Po Industrial Estate,  
Tai Po NT, Hong Kong

# Manual do utilizador de berbequins sem fio

## INSTRUÇÕES DE SEGURANÇA

**Atenção!** Quando utilizar ferramentas eléctricas, deve seguir sempre as seguintes precauções de segurança básicas para reduzir o risco de incêndios, choques eléctricos e ferimentos pessoais.

Leia todas estas instruções antes de tentar utilizar este produto e guarde-as para consultas futuras.

### Para um funcionamento seguro:

- Recomendamos que tome todas as medidas adequadas para a protecção dos seus ouvidos, no caso de ultrapassar um nível de intensidade de som igual ou superior a 85 dB (A).
- **Mantenha a área de trabalho limpa.** As áreas ou bancadas muito desarrumadas aumentam a probabilidade de ocorrência de acidentes de trabalho.
- **Tenha em conta o ambiente do local de trabalho.** Não exponha as ferramentas eléctricas ou os carregadores à chuva. Não utilize as ferramentas em locais húmidos ou molhados. Mantenha o local de trabalho bem iluminado. Não utilize as ferramentas eléctricas perto de líquidos ou gases inflamáveis.
- **Proteja-se contra choques eléctricos.** Evite o contacto físico com superfícies ligadas à massa ou à terra (por exemplo, canos, radiadores, frigoríficos).
- **Mantenha as crianças afastadas.** Não deixe que visitantes toquem na ferramenta ou no cabo de extensão. Todos os visitantes deverão manter-se afastados da área de trabalho.
- **Guarde as ferramentas que não estejam a ser utilizadas.** Guarde as ferramentas em locais secos, altos ou fechados, fora do alcance das crianças, quando não as utilizar.
- **Não force a ferramenta.** Esta efectua o seu trabalho de uma forma mais eficaz e segura, se for utilizada ao ritmo para que foi concebida.
- **Utilize a ferramenta adequada.** Não force ferramentas ou acessórios pequenos a efectuar o trabalho de uma ferramenta mais potente. Não utilize ferramentas para fins não recomendados. Por exemplo, não utilize uma serra circular para cortar ramos de árvores ou toros de madeira!
- **Use roupa adequada.** Não use roupas largas ou jóias, pois estas podem ser apanhadas por peças em movimento. Recomenda-se a utilização de luvas de borracha e calçado com sola anti-derrapante, quando trabalhar ao ar livre. Use uma touca de protecção para cobrir cabelos compridos.
- **Utilize óculos de protecção.** Utilize uma máscara anti-poeira, nas operações em que esteja sujeito a

poeiras e nas operações efectuadas em locais cobertos.

- **Fixe o seu trabalho.** Utilize grampos ou um torno de bancada para fixar o seu trabalho. É mais seguro do que utilizar a sua mão e, desta forma, fica com as duas mãos livres para manusear a ferramenta.
- **Não se incline demasiado.** Fique sempre sobre uma superfície firme e mantenha o equilíbrio.
- **Cuide das ferramentas.** Mantenha as ferramentas afiadas e limpas para que funcionem melhor e com mais segurança. Siga as instruções de lubrificação e de substituição dos acessórios. Mantenha as pegas secas, limpas e sem óleo ou massa consistente.
- **Retire as chaves de ajuste e as chaves inglesas.** Verifique sempre se retirou da ferramenta as chaves de ajuste e as chaves inglesas e se voltou a colocá-las no sítio antes de ligar a ferramenta.
- **Evite que a ferramenta arranque acidentalmente.** Não transporte a ferramenta com o dedo no interruptor.
- **Mantenha-se atento.** Preste atenção ao que está a fazer. Seja sensato. Pare de trabalhar quando estiver cansado.
- **Verifique as peças danificadas.** Antes de continuar a utilizar a ferramenta, verifique se a protecção ou qualquer outra peça estão danificadas para determinar se funcionam correctamente e se desempenham as funções para as quais foram concebidas. Verifique o alinhamento, a ligação e a montagem das peças móveis e verifique se existem rachas ou quaisquer outras condições que possam afectar o seu funcionamento. Uma protecção ou qualquer outra peça danificada deverão ser reparadas ou substituídas por um centro de assistência técnica autorizado, salvo indicação contrária neste manual de instruções. Se pretender substituir os interruptores defeituosos, leve a ferramenta a um centro de assistência técnica devidamente autorizado. Não utilize a ferramenta se o interruptor de alimentação não funcionar.
- **Atenção!** A utilização de quaisquer acessórios não recomendados por este manual de instruções, pode pôr em risco a segurança do utilizador.
- **Mande reparar a ferramenta por um técnico qualificado.** As reparações só devem ser efectuadas por técnicos qualificados, utilizando-se peças sobresselentes de origem. Caso contrário, isso poderá constituir um perigo considerável para o utilizador.
- Esta ferramenta está em conformidade com as regras de segurança em vigor.

# PORTUGUÊS

## Cabo e ficha do carregador

- Não puxe pelo cabo para retirar a ficha da tomada.
- Verifique se o fio eléctrico está bem colocado, de modo a não ser pisado, a não provocar tropeções, ou de qualquer outra forma poder ser danificado.
- Mantenha o cabo longe do calor, óleo, extremidades cortantes e superfícies rugosas e certifique-se de que está em boas condições de funcionamento.

## REGRAS DE SEGURANÇA ADICIONAIS

- **Perigo!** Os terminais de carregamento estão com 220 volts. Não faça experiências com objectos condutores. risco de choque eléctrico.
- **Perigo!** Se o acumulador de energia estiver quebrado ou avariado, não o introduza no carregador. Risco de choque eléctrico.
- O carregador foi concebido só para uso em interiores.
- **Não ponha o carregador** a funcionar se ele tiver caído ao chão, sofrido uma pancada violenta, ou se estiver danificado de qualquer outra maneira; leve-o a um centro de serviço Black & Decker.
- **Nunca** tente ligar dois carregadores juntos.
- **Desligue-o sempre da corrente** antes de colocar ou retirar a bateria.
- Certifique-se de que o berbequim está sempre operacional, uma vez que não tem de ser ligado à corrente eléctrica. Mantenha a alavanca de controlo do interruptor na posição "OFF" (desligado) sempre que não estiver a utilizar a ferramenta ou estiver a substituir os acessórios.
- Quando estiver a perfurar ou a aparafusar em paredes, no chão, etc., certifique-se de que não encontra fios eléctricos com corrente. **Não toque nas partes metálicas frontais da ferramenta!** Segure na ferramenta pela parte de plástico.
- **Não** guarde a ferramenta em locais cuja temperatura atinja ou ultrapasse 50°C (120°F) como, por exemplo, em barracas exteriores ou edifícios no Verão.
- **Não** queime o berbequim/aparafusador mesmo se estiver muito danificado ou já não funcionar.
- A bateria pode explodir e provocar um incêndio. Pode ocorrer um derrame de líquido das células da bateria devido a uma utilização extrema, a condições de temperatura ou durante a recarga. Isto não significa que a ferramenta esteja avariada. No entanto, se o vedante exterior estiver roto e tocar com as mãos no líquido:
  - Lave rapidamente as mãos com água e sabão.

- Neutralize o líquido com um ácido suave como, por exemplo, sumo de limão ou vinagre.
- Se o líquido da bateria entrar em contacto com os seus olhos, lave-os com água limpa durante um mínimo de 10 minutos e procure assistência médica. (Nota médica: o líquido é uma solução de 25-35% de hidróxido de potássio.)
- **Não** tente abrir a caixa do berbequim ou do carregador.
- O cabo fornecido com o carregador não deve ser substituído pelo cliente; se o cabo estiver danificado, deverá ser substituído num centro de assistência técnica autorizado da Black & Decker.
- Certifique-se de que está a utilizar a bateria correcta para este tipo de ferramenta.
- Certifique-se de que a superfície exterior da bateria ou da ferramenta está limpa e seca, antes de recarregar a ferramenta.
- Certifique-se de que a bateria é carregada utilizando o carregador correcto, recomendado pelo fabricante. A sua má utilização pode provocar choques eléctricos, sobreaquecimento ou derrame de líquido corrosivo da bateria.

## Guarde estas instruções!

## SEGURANÇA ELÉCTRICA

Certifique-se de que a alimentação é idêntica à voltagem apresentada na placa da gama. O carregador possui um cabo e ficha de dois condutores.

## EXTENSÕES DE CABO

Pode utilizar até 30 metros (100 pés) de cabo de extensão com dois fios condutores da Black & Decker, sem que isso implique uma perda de potência.

## FERRAMENTAS VELHAS E O MEIO AMBIENTE



Se algum dia quiser substituir a sua ferramenta ou chegar à conclusão de que esta já não tem nenhuma utilidade, pense na protecção do meio ambiente. Os centros de assistência técnica da Black & Decker aceitam as suas ferramentas antigas, destruindo-as de uma forma ecologicamente segura.

## GARANTIA BLACK & DECKER

Se esta máquina apresentar algum defeito de material ou fabrico, dentro dos 24 meses seguintes à data da sua aquisição, a Black & Decker garante quer a reparação, por substituição das peças defeituosas, quer a eventual substituição da própria máquina, sem quaisquer encargos desde que:

- A máquina seja entregue em qualquer centro de assistência autorizado da Black & Decker

acompanhada de um documento comprovativo da sua compra.

- A máquina tenha sido utilizada de acordo com a sua especificação profissional ou amadora.
- A máquina não tenha sido utilizada para trabalhos profissionais se estiver catalogada para uso amador.
- Não tenha sido tentada qualquer reparação por pessoal não autorizado pela Black & Decker.

## SERVIÇO PÓS-VENDA DA BLACK & DECKER

A Black & Decker tem à sua disposição, a nível nacional, uma rede de assistência técnica, delegação própria, concessionários e reparadores autorizados, cujo objectivo é prestar-lhe um serviço excelente e reparações rápidas, onde poderá, também, encontrar os acessórios e peças necessárias para que possa usufruir de todas as potencialidades da sua máquina. Peças ou acessórios não genuínos Black & Decker podem danificar ou reduzir as capacidades da sua máquina e pôr em perigo a sua utilização. A garantia da máquina pode ser afectada em tais circunstâncias.

## A NOSSA POLÍTICA DE ASSISTÊNCIA PÓS-VENDA

É objectivo da Black & Decker que os seus clientes estejam totalmente satisfeitos, quer com os seus produtos quer com o seu serviço pós-venda. Para tanto não hesite em contactar o centro de assistência mais próximo da sua área sempre que entender necessário.

## ACESSÓRIOS

A Black & Decker coloca à sua disposição uma gama completa de chaves de parafusos. Recomendamos apenas o uso de acessórios Black & Decker com este produto. Entre em contacto com o seu distribuidor Black & Decker para mais pormenores.

## BATERIAS SOBRESSALENTES

Poderá adquirir baterias sobressalentes para aumentar a autonomia do berbequim. Adquira apenas baterias Black & Decker de voltagem idêntica à do berbequim.

Voltagem	Bateria standard	Bateria de elevada capacidade, 1,7Ah*	Carregador para uma hora, de voltagem e capacidade múltipla
7.2V	A9263	-	A9264
8.4V	A9250	-	A9264
9.6V	A9251	A9265	A9264
12.0V	A9252	A9266	A9264
14.4V	A9262	A9267	A9264
18.0V	-	A9268	-

\*Em termos de tempo de carregamento, as baterias de 1,7Ah demorarão mais tempo a carregar (cerca de 70%), mas aumentarão consideravelmente a autonomia da máquina.

## DADOS TÉCNICOS

O nível de pressão sonora desta ferramenta está de acordo com a legislação da CEE. Recomenda-se a utilização de meios apropriados para protecção dos ouvidos, se o nível do ruído se tornar incómodo. Isto equivale normalmente a uma pressão superior a 85dB (A).

**Nota:** Este manual do utilizador cobre ainda números de catálogo com uma letra como sufixo. Ver a embalagem para obtenção de detalhes sobre o produto.

## CARACTERÍSTICAS

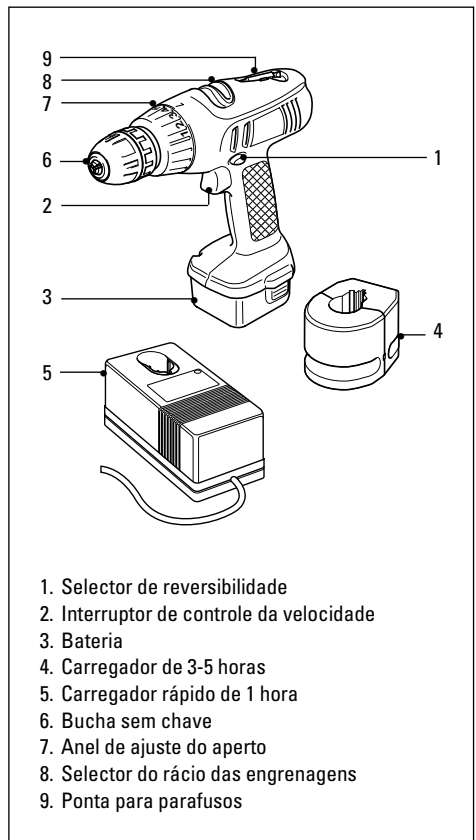

- O selector de reversibilidade controla a direcção de rotação da bucha. Na posição central, impedirá o



# PORTUGUÊS

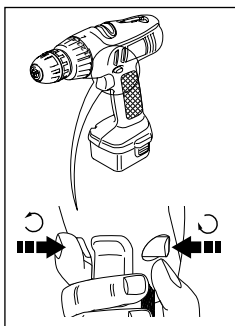

funcionamento do berbequim quando efectuar a mudança de acessórios ou quando guardar o aparelho.

- O interruptor de velocidade variável é utilizado para colocar a máquina em funcionamento em qualquer modo de utilização, controlando ainda a velocidade do berbequim.
- O anel de ajuste do aperto define o valor de aperto do aparafusamento.
- O selector do rácio das engrenagens permite a definição da melhor velocidade para o aparafusamento ou para a perfuração.
- O berbequim é fornecido com uma ponta para parafusos, de dupla função. Para retirá-la, puxe pela saliência. Para colocá-la, pressione até que esta encaixe.

## VELOCIDADE VARIÁVEL

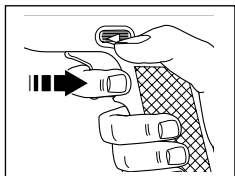

O berbequim possui um interruptor de controle da velocidade. Quanto maior a pressão no gatilho, maior a velocidade do berbequim. Se o

berbequim possuir um selector de rácios das engrenagens, essa variação da velocidade poderá ser controlada continuamente, através do gatilho ou através das duas posições do selector de rácios. A velocidade máxima atingida, utilizando o gatilho, dependerá da posição do selector de rácios.

## TRAVÃO

O dispositivo de travagem pára a rotação da bucha em menos de 1 segundo. Este dispositivo poderá ser muito útil quando verificar a colocação de parafusos ou quando pretender aparafusar rapidamente um grande número de parafusos.

## SELECTOR DO RÁCIO DAS ENGENAGENS

Para alterar a posição do selector do rácio das

engrenagens, proceda da seguinte forma:

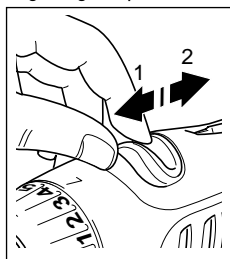

Para seleccionar a posição de baixa velocidade (aparafusamento e aplicações de aperto elevado), faça deslizar o selector para a posição dianteira. Poderá visualizar o número "1".

Para seleccionar a posição de velocidade elevada (perfuração e percussão), faça deslizar o interruptor para a posição traseira. Poderá visualizar o número "2". Se necessário, quando alterar a definição do rácio, pressione o gatilho apenas o suficiente para que a bucha rode muito lentamente.

**Aviso:** Não altere a definição do rácio quando a bucha estiver a rodar a uma velocidade muito elevada.

## ANEL DE AJUSTE DO APERTO

Para seleccionar um tipo de perfuração que não alvenaria, rode o anel até que o símbolo de perfuração se encontre alinhado com o indicador que se encontra no cimo da caixa do berbequim.

O anel de ajuste do aperto possui 5 posições e permite o ajuste do aperto necessário para colocar parafusos de determinada dimensão em determinado material.

Proceda da seguinte forma:

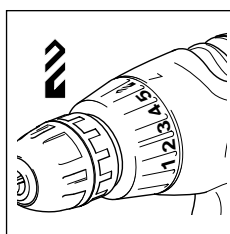

Coloque o anel de ajuste do aperto na posição "1". Coloque e aparafuse o primeiro parafuso. Se a chave do berbequim começar a saltar antes do parafuso se encontrar correctamente colocado, rode o anel de

ajuste, até ao valor correcto, ou seja, até que a chave salte apenas quando a cabeça do parafuso se encontrar ao nível da superfície do material. Utilize o valor de aperto seleccionado para colocar os parafusos restantes.

## CARREGADOR RÁPIDO E BATERIA DESTACÁVEL

O berbequim possui um carregador rápido e uma basteria móvel. Para aumentar a autonomia do berbequim poderá adquirir uma bateria adicional.

## CARREGAMENTO DO BERBEQUIM SEM FIO

**Importante!** A bateria do berbequim não se encontra

carregada quando este é adquirido. Uma bateria nova, ou que não tenha sido utilizada por um longo período de tempo, só atinge o seu máximo desempenho após 5 ciclos de carga e descarga, aproximadamente. Antes de tentar carregar o berbequim, leia todas as instruções de segurança.

Para carregar o berbequim, proceda da seguinte forma:

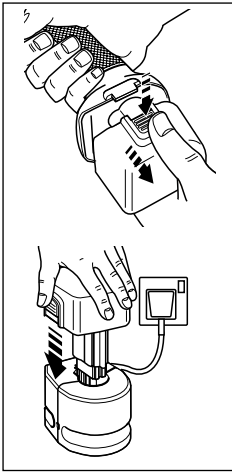

Coloque o interruptor de avanço/recuo na posição central (desbloqueado). Retire os acessórios da bucha. Para retirar a bateria, pressione os dois botões de libertação e retire a bateria. Ligue o carregador numa tomada eléctrica de 220/240V. Coloque a bateria no carregador. Durante o carregamento, a bateria poderá emitir ruídos e aquecer; esse procedimento é normal.

## Carregador de 3-5 horas

Após uma utilização normal, a bateria deverá encontrar-se completamente carregada em cerca de 3 horas. Se a carga da bateria foi totalmente utilizada, o seu carregamento completo poderá demorar cerca de 8 horas.

A bateria é enviada de fábrica completamente descarregada; antes de tentar utilizá-la, deverá efectuar o seu carregamento durante, pelo menos, 6 horas.

Para prolongar a vida útil da bateria, evite mantê-la no carregador por um período superior a 8 horas. Ainda que não exista qualquer hipótese de sobrecarga, tal procedimento poderá reduzir a vida útil da bateria.

## Carregador rápido de 1 hora

Coloque a bateria no carregador. Mantenha-o nessa posição até que a luz vermelha desapareça e surja a luz verde. A bateria está pronta a ser utilizada.

Se a bateria foi utilizada recentemente e se encontra demasiado quente, a luz vermelha acenderá, mas o carregador não entrará em funcionamento até que a temperatura da bateria baixe para os 45°C. Uma vez abaixo dos 45 graus deve voltar a colocar a baterias para re iniciar a carga. O carregador reconhece o tipo

de carga que cada bateria possui, colocando uma bateria completamente carregada em modo de carregamento rápido. Quer isto dizer que a bateria pode permanecer indefinidamente no carregador sem se danificar.

## Ambos os carregadores

Desligue a ficha da tomada antes de colocar ou retirar a bateria. Para não reduzir a vida útil da bateria, efectue o seu carregamento num ambiente com uma temperatura de 24°C/75°F. Nunca inferior a 5°C/41°F e nunca superior a 35°C/95°F. O carregador pode continuar ligado à tomada eléctrica indefinidamente. Se a bateria não se encontrar correctamente carregada, verifique a corrente eléctrica, utilizando um candeeiro ou qualquer outro dispositivo eléctrico. Se a corrente eléctrica for a correcta e continuar a não verificar o carregamento do berbequim, leve ou envie o berbequim e o carregador a um agente de reparação Black & Decker autorizado.

## COLOCAÇÃO DA BROCA OU DA CHAVE DE PARAFUSOS

Certifique-se de que o interruptor de avanço/recuo se encontra na posição central (desbloqueado).

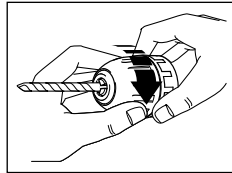

Enquanto mantém a zona traseira da bucha fixa, rode a zona dianteira até que os dentes da bucha se encontrem suficientemente abertos.

Introduza a broca. Mantenha a zona traseira fixa enquanto aberta a zona dianteira. Aperte as duas zonas, rodando-as em direcções opostas, para fixar a broca.

## MUDANÇA DO BUCHA

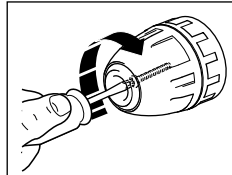

Certifique-se de que o interruptor de avanço/recuo se encontra na posição central (desbloqueado). Para retirar a bucha, segure-a com uma mão, abra as garras e utilize uma chave de fendas para rodar o parafuso de fixação da bucha, aproximadamente uma volta, no sentido dos ponteiros do relógio.

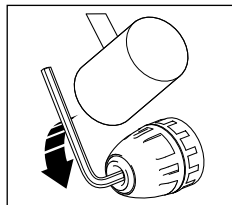

Coloque uma chave allen (chave sextavada) na bucha e aperte as garras. Liberte a bucha do veio, utilizando um martelo para dar uma

# PORTUGUÊS

pequena pancada na chave allen no sentido contrário ao dos ponteiros do relógio. Retire a chave allen. Utilize a chave de fendas para rodar o parafuso de fixação no sentido dos ponteiros do relógio até removê-lo totalmente do veio. Retire a bucha do veio, rodando-a no sentido contrário ao dos ponteiros do relógio. Para apertar a bucha, coloque-a na rosca e rode-a no sentido dos ponteiros do relógio até ficar bem fixa. Coloque o parafuso e rode-o no sentido contrário ao dos ponteiros do relógio até ficar completamente aparafusado.

## CONSELHOS ÚTEIS

- Fixe a peça de trabalho.
- Quando efectuar a perfuração de material fino, utilize um bloco de apoio, de modo a evitar danificar a peça de trabalho quando a broca sair do orifício. Antes da extremidade da broca sair do orifício, reduza a pressão no berbequim; deste modo poderá obter um orifício perfeito.
- Utilize apenas brocas de perfuração afiadas.
- Quando utilizar o berbequim para aparafusar, use sempre o tamanho e o tipo correctos de chave de parafusos.
- Quando utilizar o berbequim para aparafusar, poderá facilitar a colocação dos parafusos se os lubrificar. Os lubrificantes mais utilizados são sabão ou líquido de limpeza. Coloque um pouco destes produtos no parafuso.
- Quando perfurar madeira, utilize brocas de perfuração helicoidais.
- Quando perfurar metal, utilize brocas de perfuração helicoidais, de alta velocidade.
- Quando perfurar metais ferrosos, utilize um lubrificante. O ferro e o latão podem ser perfurados sem que seja necessário utilizar um lubrificante.
- Marque o local do orifício com um punção. Desta forma, poderá melhorar a precisão da perfuração.
- A pressão no berbequim deve ser aplicada em linha recta com a broca.

## CUIDADOS A TER COM A FERRAMENTA

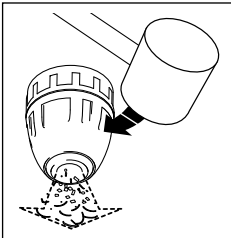

Não aplique uma pressão excessiva no berbequim. Aplique apenas a pressão necessária para facilitar a perfuração. Uma pressão excessiva poderá impedir o funcionamento correcto

do motor. Após a utilização, retire a broca, abra completamente os dentes da bucha e bata suavemente na zona lateral da bucha para retirar toda a poeira acumulada.

## BATERIAS RECARREGÁVEIS E O MEIO AMBIENTE

As ferramentas sem fio Black & Decker utilizam baterias de níquel-cádmio (NiCad) que permitem inúmeras recargas, sempre com o máximo de potência.



Este símbolo indica que as baterias contendo (NiCad) devem ser alvo de tratamento especial quando atingirem o fim do seu ciclo de vida e não tratadas como lixo doméstico para ser incinerado ou despejado em aterros.

As baterias podem ser prejudiciais ao ambiente ou explodir, se expostas ao fogo. **Não as queime.** Ao deitar fora uma bateria tenha em conta a protecção do ambiente.

Recomendamos que:

- Descarregue totalmente as baterias antes de as deitar fora.
- Leve-as a um Centro de Assistência Técnica da Black & Decker ou à estação de reciclagem da sua zona. Contacte a sua autarquia para o efeito.

**Nota:** Como utilizador, você é responsável pelo tratamento correcto da bateria.

## CE DECLARAÇÃO DE CONFORMIDADE

Declaramos que os produtos: **KC1251CN, KC1252CN, KC1451CN, KC7251CN, KC9651CN, KC9652CN, KC1261CN, KC1461CN, KC9661CN** estão de acordo com 89/392/EEC, 89/336/EEC, EN55014, EN60335, EN55104, EN50144, EN61000

Pressão sonora 70dB (A)

Potência sonora 83dB (A)

Vibração <2.5m/s<sup>2</sup>



Colin Wills - Engenheiro responsável  
BDCI, 4/F, 2 Dai Wang Street, Tai Po Industrial Estate,  
Tai Po NT, Hong Kong

Black & Decker reserva-se o direito de alterar as características dos seus produtos sem aviso prévio.

# Akkuporakoneiden käyttöohje

## TURVALLISUUSOHJEET

**Varoitus!** Käytettäessä sähkötyökaluja tulee näitä perusohjeita aina noudattaa. Perusohjeiden noudattaminen vähentää sähköiskujen, henkilövaurioiden ja tulipalon riskiä. Lue käyttöohje tarkkaan ennen kuin otat työkalun käyttöön ja säilytä se. Noudata näiden ohjeiden lisäksi Työsuojeluhallituksen ohjeita.

- **Käytä kuulosuojaimia.** Eri materiaaleja työstettäessä saattaa melutaso vaihdella kohoten toisinaan yli 85 dB (A) rajan. Suojataksesi itseäsi käytä aina kuulosuojaimia.
- **Pidä työskentelyalue siistinä.** Poista mahdolliset esteet välttyäksesi vaurioilta.
- **Ajattelu työskentelyalueen vaikutusta työhösi.** Älä altista sähkötyökaluja sateelle äläkä käytä niitä kosteissa tai märissä paikoissa. Järjestä työalueelle hyvä valaistus. Älä käytä sähkötyökaluja palavien nesteiden tai kaasujen läheisyydessä.
- **Pidä lapset poissa työskentelyalueelta.** Älä anna ulkopuolisten koskettaa sähkötyökalua tai sen johtoa. Kaikkien tulee pysytellä poissa työskentelyalueelta.
- **Säilytä työkalu hyvin.** Kun et käytä sähkötyökalua, säilytä sitä kuivassa paikassa. Huolehdi siitä, että paikka on lukittu ja niin korkealla, etteivät lapset ylety sinne.
- **Älä ylikuormita työkalua.** Työskentelysi on turvallisempaa, kun käytät työkalua oikein.
- **Käytä oikeaa työkalua.** Käytä työkalua ainoastaan sellaiseen työhön, johon se on tarkoitettu. Esim. älä sahaa käsipyörösahalla oksia tai polttopuita.
- **Pue itsesi oikein.** Älä käytä löysiä vaatteita tai koruja. Ne voivat tarttua liikkuihin osiin. Käytä ulkona työskennellessäsi kumihansikkaita ja liukumattomia kenkiä. Jos sinulla on pitkät hiukset, käytä hiusverkkoa.
- **Käytä suojalaseja.** Käytä suojalaseja estääksesi lastujen lentämisen silmiisi. Ne voivat aiheuttaa vahinkoa näöllesi. Mikäli työstäessä syntyy paljon pölyä, käytä kasvosuojaa.
- **Kiinnitä työstökappale kunnolla.** Käytä ruuvipuristinta tai ruuvikappaletta, jotta työstökappale pysyy kunnolla kiinni. Näin saat molemmat kädet vapaaksi työhön.
- **Älä kurottele.** Seiso tukevasti ja tasapainossa.
- **Hoida työkalua huolella.** Pidä työkalu terävänä ja puhtaana. Seuraa ohjeita työkalun hoidosta ja vaihdosta. Pidä kahva kuivana ja puhtaana äläkä altista sitä öljylle ja rasvalle.
- **Poista avaimet.** Poista säätöavaimet ja asennustyökalut koneesta ennen kuin käynnistät sen.

- **Vältä tahatonta käynnistämistä.** Älä kanna konetta sormet virrankatkaisijalla sen ollessa kytkettynä seinään.
- **Ole tarkkaavainen.** Keskity työhösi. Käytä tervettä järkeä. Älä käytä sähkötyökalua ollessasi väsynyt.
- **Tarkista, että sähkötyökalu on kunnossa ennen työskentelyn aloittamista.** Ennen koneen ottamista jatkuvaan käyttöön tarkista turvalaitteet ja koneen osat. Näin varmistat, että kone toimii niin kuin pitää ja täyttää sille asetetut vaatimukset. Tarkista, että liikkuvat osat toimivat moitteettomasti eivätkä jää kiinni mihinkään, että kaikki osat ovat kunnossa ja ne on oikein asennettu, ja että muut olosuhteet, jotka voivat vaikuttaa käyttöön, ovat kunnossa. Vika suojajärjestelmässä tai jokin viallinen osa tulee vaihtaa tai korjata valtuutetussa huoltoliikkeessä, mikäli käyttöohjeissa ei toisin sanota. Viallinen virrankatkaisija vaihdetaan valtuutetussa huoltoliikkeessä. Älä käytä sähkötyökalua, mikäli virrankatkaisija ei toimi kunnolla.
- **Turvallisuudeksesi.** Käytä vain niitä lisävarusteita ja -laitteita, joita suositellaan käyttöohjeessa ja tuotekuvastossa. Jonkin muun laitteen käyttö saattaa aiheuttaa henkilövahinkoja.

## TÄRKEITÄ LISÄTURVALLISUUSOHJEITA AKKUPORAKONEELLE JA LATURILLE

- **Vaara!** Laturi sopii 240V:n jännitteiseen verkkovirtaan. Älä kytke johtavaa esinettä latauspistorasiaan, koska se saattaa aiheuttaa sähköiskuja.
- **Vaara!** Varmista että akun ulkokuori on ehjä. Viallinen tai halkeama kuoressa saattaa aiheuttaa sähköiskuja.
- Laturia saa käyttää ainoastaan sisätiloissa.
- **Älä käytä viallista laturia.** Mikäli laturi tai johto vaurioituu, toimita laturi lähimpään Black & Deckerin valtuuttamaan huoltopisteeseen korjattavaksi. (Tietoja saat uusimmasta hinnastostamme/ tuoteluettelostamme tai ota yhteyttä Black & Decker Oy:hyn).
- **Älä koskaan** kytke yhteen kahta laturia.
- **Poista laturi verkkovirrasta** ennen akun irrottamista tai kiinnittämistä.
- Akkukäyttöinen työkalu on aina valmiina käyttöön. Tarkista, että työkalun virrankatkaisija on pois päältä kuljettaessasi sitä tai vaihtaessasi siihen tarvikkeita.
- Poratessasi tai ruuvatessasi seiniin, lattioihin, jne., joissa voi olla sähköjohtoja, pidä aina kiinni koneen muovikuoresta. **Älä koskaan pidä kiinni koneen metalliosista.**

# SUOMI

- **Työkälu** ei saa säilyttää yli +50°C lämmössä (esim. kesällä metallisten vajojen ja rakennusten ulkopuolella).
- **Älä altista koneita tulelle**, vaikka se olisi vanha. Akku voi räjähtää. Äärimmäisissä työolosuhteissa ja korkeissa lämpötiloissa voi työkalun akuista vuotaa hieman nestettä. Tämä on täysin normaalia. Jos työkalun kuori on vaurioitunut ja saat akkunestettä iholle, toimi seuraavasti:
  - Pese itsesi heti vedellä.
  - Neutralisoi iho sitruunan mehulla tai laimennetulla etikalla.
  - Jos saat nestettä silmiisi, huuhtelee niitä juoksevan veden alla vähintään 10 minuuttia ja ota sen jälkeen välittömästi yhteyttä lääkäriin. (Akkuneste on 25-35%:sta kaliumhydroksidiseosta.)
- **Älä avaa** porakoneen koteloa tai laturia.
- Älä vaihda laturin johtoa itse. Mikäli johto on viallinen, sen vaihtaa valtuutettu Black & Deckerin huoltoliike.
- Tarkista, että akku sopii koneeseen.
- Tarkista, että akun tai työkalun ulkokuori on puhdas ja kuiva ennen latausta.
- Varmista, että lataat akun valmistajan suosittelemalla laturilla. Väärä laturi voi aiheuttaa sähköiskuja, ylikuumenemista tai syövyttävän nesteen valumista akusta.
- Älä lataa akkuja, joita ei ole tarkoitettu ladattavaksi.

## Säilytä nämä turvallisuusohjeet!

### SÄHKÖTURVALLISUUS

Varmista, että sähköverkon jännite on sama kuin työkalusi arvokilvessä ilmoitettu jännite.

### JATKOJOHTO

Työkalun kanssa voidaan käyttää jopa 30m pitkää jatkojohtoa ilman tehohävikkiä.

**Huom!** Jatkojohtoa tulee käyttää vain, jos se on ehdottoman tarpeellista. Viallisen jatkojohdon käyttäminen voi johtaa tulipaloon ja sähköiskuun. Käyttäessäsi jatkojohtoa varmista siitä, ettei se ole vaurioitunut.

### YMPÄRISTÖ



Kun koneesi on käytetty loppuun, älä heitä sitä tavallisten roskien mukana pois, vaan vie se paikkakuntasi kierrätyskeskukseen tai jätä valtuutettuun Black & Deckerin huoltopisteeseen.

### HUOLTO

Mikäli koneeseen tulee vikaa, jätä se aina Black & Deckerin valtuuttamaan huoltopisteeseen

korjattavaksi. (Tietoja saat uusimmasta tuoteluettelostamme/hinnastostamme tai ota yhteyttä Black & Decker Oy:hyn).

Jatkuvan tuotekehittelyn seurauksena nämä tiedot saattavat muuttua. Niistä emme ilmoita erikseen.

### TAKUU

Ympäri maan sijaitsevilta Black & Deckerin huoltoliikkeiltä saat aina huoltoa koneeseesi. Kuinka menetellä, siitä tarkemmin alla. Meillä on kunnia tarjota Sinulle erinomaista huoltoa, nopeita korjauksia sekä laaja ja hyvä varaosavaliikoima. Tule käymään huoltoliikkeissämme ja kokeile!

### TAKUUN SISÄLTÖ

Black & Decker Oy takaa, että laitteessa ei ollut materiaali- tai valmistusvikaa silloin, kun laite toimitettiin ostajalle. Takuu ei kata ostajan tavalliset hoitamia asennus- tai säätötoimenpiteitä, laitteen tavanomaisesta käytöstä johtuvaa kulumista tai muutosta, normaalia huoltoa tai käyttöohjeiden vastaisesta laitteen hoidosta tai käytöstä, laitteen hoitamatta jättämisestä, ylläpiduksesta, tavanomaista intensiivisemmästä käytöstä tai muusta epätavallisesta käyttämisestä, uudelleen rakentamisesta, muuttamisesta tai muusta asiattomasta toimenpiteestä taikka muusta sellaisesta ostajan toimenpiteestä johtuvaa virhettä. Takuu on voimassa 24kk ostopäivästä. Edellytyksenä takuuetujen saamiselle on, että ostaja ilmoittaa virheestä lähimmälle Black & Decker Oy:n valtuuttamalle korjaamolle 14 päivän kuluessa virheen ilmenemisestä tai siitä, kun ostajan olisi pitänyt huomata laitteessa olevan virheen. Ostajan on tällöin esitettävä laitteen ostoajankohtaa ja -paikkaa osoittava kuitti, lasku tai muu ostotodistus. Ostaja on velvollinen omalla kustannuksellaan toimittamaan laite purkamattomana sanottuun korjaamoon. Kulutuskaupan osalta noudatetaan lisäksi jälleenmyyjän ja kuluttajan välillä kuluttajasuojalain säännöksiä.

### OHJEET VIAN SATTUESSA

Toimita kone mahdollisimman pian Black & Deckerin valtuuttamaan korjaamoon. Mikäli laitteessasi on vielä takuu voimassa (24kk ostopäivästä), toimita ostokuitti tai takuutodistus koneen mukana huoltoon. Black & Decker Oy vastaa siitä, että laite, jossa on takuun kattama virhe korjataan ilman kustannuksia ostajalle tai vaihdetaan uuteen laitteeseen Black & Decker Oy:n valinnan mukaan. Laitteen korjauksen tai vaihtoehtoisesti vaihdon lisäksi

Black & Decker Oy:llä ei ole muuta laitteeseen liittyvää vastuuta lukuunottamatta vastuuta tahallisesti tai törkeästä huolimattomuudesta aiheutetusta vahingosta. Black & Decker Oy ei kuitenkaan missään olosuhteissa vastaa seurannais- tai välillisistä vahingoista. Mikäli kulloinkin voimassa olevan lain tai vallitsevan oikeuskäytännön nojalla katsottaisiin, että Black & Decker Oy:n vastuu olisi näissä takuehdoissa tarkoitettua laajempi, on näihin takuehtoihin sisältyvät vastuunrajoitukset lain tai oikeuskäytännön sallimissa rajoissa kuitenkin otettava huomioon mahdollista korvausvelvollisuutta tai korvauksen määrää rajoittavina ehtoina.

## TARVIKKEET

Black & Deckerillä on tarjolla koko joukko erilaisia ruuvitaltoja. Suosittelemme käytettäväksi ainoastaan Black & Deckerin lisävarusteita. Tarkempia tietoja saat paikalliselta Black & Decker -jälleenmyyjältä.

## LISÄAKUT

Porakoneen käyttöaika voidaan pidentää hankkimalla lisäakku. Käytä ainoastaan porakoneesi jännitettä vastaavaa Black & Decker -akku.

Jännite	Tavallinen akku	1,7Ah teho-akku*	Monijännitteinen, monikapasiteetinen 1 tunnin laturi
7.2V	A9263	-	A9264
8.4V	A9250	-	A9264
9.6V	A9251	A9265	A9264
12.0V	A9252	A9266	A9264
14.4V	A9262	A9267	A9264
18.0V	-	A9268	-

\*1,7Ah akkujen lataaminen kestää 70% pidemmän ajan, mutta lisäävät porakoneen käyttöaika.

## TEKNISET TIEDOT

Työkalun melutaso vastaa voimassa olevia EU-sääddöksiä. Suosittelemme lisäturvallisuustoimenpiteitä, jos äänitaso kohoaa epämiellyttäväksi. Näin käy yleensä, kun ääni nousee yli 85dB (A).

**Huom:** Tämä käyttöohje kattaa myös tuotenumeroit, jotka päättyvät kirjaimiin. Katso pakkauksesta laitettasi koskevia tietoja.

## TUOTEKUVAUS

1. Suunnanvaihto- ja lukituskytkin
2. Portaaton nopeudensäätökytkin
3. Akku
4. 3-5 tunnin laturi

5. 1 tunnin pikalaturi
6. Pikaistukka
7. Momentin säätökiekko
8. Vaihteen valitsin
9. Ruuvitaltta

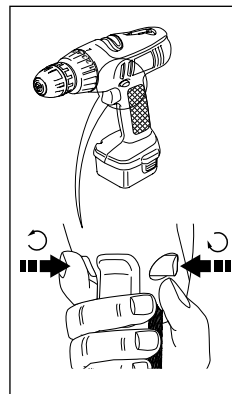
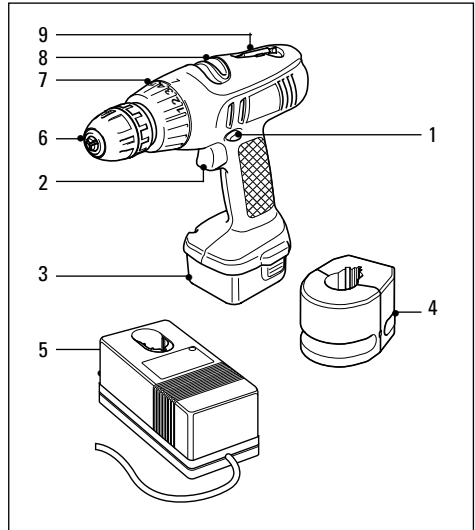

Suunnanvaihto- ja lukituskytkin säätelee istukan pyörimissuuntaa. Porakone ei käynnisty tarvikkeita vaihtaessasi tai porakoneen ollessa säilytyksessä, kun tämä kytkin on keskiasennossa.

- Portaatonta nopeudensäätökytkintä käytetään porakoneen kaikissa tehtävissä. Sillä säädetään myös nopeutta.
- Momentin säätökiekko säättää vääntömomentin ruuvattaessa.
- Vaihteen valitsimella voidaan valita sopivin nopeus ruuvaamista tai poraamista varten.
- Porakoneen mukana toimitetaan kaksipäinen ruuvitaltta. Irrota se syvennyksestä vetämällä lujasti

# SUOMI

ja laita takaisin painamalla lujasti, kunnes se naksahtaa paikalleen.

## PORTAATON NOPEUDENSÄÄTÖ

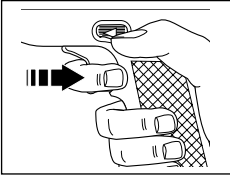

Porakoneessa on portaaton nopeudensäätökytkin. Mitä enemmän liipasinta painetaan sitä suuremmalla nopeudella porakone toimii. Jos

porakoneessasi on vaihteen valitsin, nopeuden vaihtelua säädetään kahdessa vaiheessa käyttäen vaihteen valitsinta. Suurin saavutettava nopeus riippuu vaihteen valitsimen asetuksesta.

## JARRU

Jarrukytkin pysäyttää istukan alle 1 sekunnin sisällä. Tämä ominaisuus on erittäin hyödyllinen ruuvattaessa nopeasti suuria määriä ruuveja.

## VAIHTENVALITSIN

Muuta vaihteen valitsimen asetus seuraavasti:

Valitaksesi hitaan nopeuden (ruuvaamista ja suurta vääntöä vaativia tehtäviä varten) työnnä valitsin eteenpäin ja numero "1" tulee näkyviin. Valitaksesi suuren nopeuden (poraamista ja iskuporaamista varten) työnnä valitsinta taaksepäin ja numero "2" tulee näkyviin.

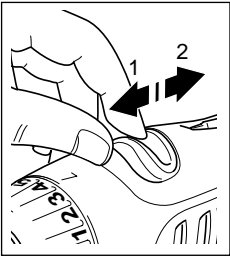

Muuttaessasi vaihteen valitsinta, mikäli tarpeellista, paina liipasinkytkintä vähän pyörittääksesi istukkaa hitaasti. **Varoitus:** Älä vaihda vaihdetta istukan pyöriessä muulla kuin hitaalla nopeudella.

## MOMENTIN SÄÄTÖKIEKKO

Kun haluat valita porauksen, kierrä kiekkoa kunnes poran kuva on samalla kohdalla porakoneenyläosassa olevan merkin kanssa. Momentin säätökiekkossa on 5

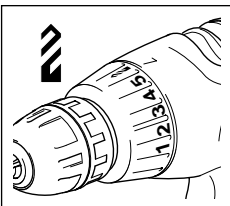

asettoa, joilla voidaan säätää tarvittava vääntövastus tietyn kokoisten ruuvien ruuvaamiseen tiettyyn materiaaliin. Laita momentin säätökiekkko asentoon '1'.

Laita ensimmäinen ruuvi paikalleen ja kiristä se. Jos porakoneen kytkin alkaa luistaa ennen kuin ruuvi on kunnolla paikallaan, kierrä momentin säätökiekkoa tarpeen mukaan kunnes kytkin luistaa ruuvinpään ollessa samalla tasolla ruuvattavan pinnan kanssa. Käytä tätä vääntöasetusta loppuja ruuveja kiinnittäessäsi.

## PIKALATURI JA IRROTETTAVA AKKU

Joissakin porakoneissa on pikalaturi ja irrotettava akku. Jos haluat, että porakoneesi on käyttövalmis useammin, voit käyttää toista akkua.

## JOHDOTTOMAN PORAKONEEN LATAAMINEN

**Tärkeää:** Akku ei ole valmiiksi ladattu uusissa porakoneissa. Uusi akku tai pitkään käyttämättä ollut akku saavuttaa täyden toimintakykynsä vasta noin 5 lataus- ja purkukierroksen jälkeen. Lue turvallisuusohjeet, ennen kuin ryhdyt lataamaan porakonetta.

Lataa akku seuraavasti:

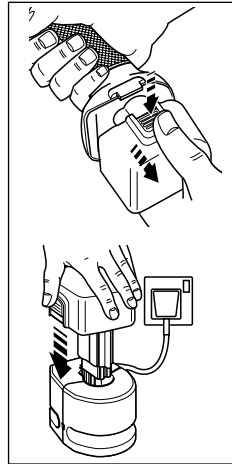

Laita suunnanvaihtokytkin keskiasentoon (lukossa). Ota kaikki tarvikkeet pois istukasta. Vapauta akku painamalla kahta lukitusnappia ja ota se pois paikaltaan. Kiinnitä laturi tavalliseen 220/240V virtalähteeseen. Laita akku laturiin. Akku saattaa hyristä ja lämmetä sitä ladattaessa; tämä on normaalia.

## 3-5 tunnin laturi

Normaalikäytön jälkeen akun tulisi lataantua täysin 3 tunnissa tai sitä lyhyemmässä ajassa. Jos akku käytetään täysin tyhjäksi, sen lataantuminen saattaa kestää jopa 8 tuntia.

Akkua ei ole valmiiksi ladattu tehtaalla. Sitä täytyy ladata vähintään 6 tuntia ennen käyttöönottoa. Pidentääksesi akun käyttöikää, vältä jättämästä sitä lataukseen yli 8 tuntia pidemmäksi ajaksi. Vaikka liiallinen lataaminen ei aiheuta vaaraa, se saattaa lyhentää akun käyttöikää huomattavasti.

## 1 tunnin pikalaturi

Laita akku laturiin. Anna akun olla tässä tilassa, kunnes punainen valo sammuu ja vihreä valo syttyy. Akku on

tällöin käyttövalmis.

Mikäli akku on juuri ollut käytössä ja liian kuuma, punainen latausvalo syttyy, mutta laturi ei ala ladata ennen kuin akun lämpötila laskee alle 45°C:een. Kun lämpötila on laskenut alle 45°, täytyy akku laittaa uudelleen laturiin, jotta lataus käynnistyisi. Laturi tunnistaa ladatun akun ja vaihtaa latauksen ylläpitolataukseen, kun akku on täynnä. Näin akku voidaan jättää laturiin ilman, että se vaikuttaa käyttöikään.

## Molemmat laturit

Irrota pistoke virtalähteestä ennen kuin laitat akun laturiin tai otat sen pois siitä. Jotta akku kestäisi mahdollisimman pitkään, lataa se noin +24°C:een lämpötilassa. Älä lataa akku ilmanlämpötilan ollessa alle 5°C tai yli 35°C. Laturin voi jättää kiinni virtalähteeseen pitkiksi ajoiksi ilman, että siitä on mitään haittaa. Mikäli akku ei lataannu kunnolla, tarkista virtapistokkeen kunto lampulla tai jollakin muulla laitteella. Mikäli virtalähde toimii, mutta akku ei siitä huolimatta lataannu, toimita kone, akku sekä laturi lähimpään valtuutettuun Black & Decker -huoltopisteeseen.

## PORANTERÄN TAI RUUVITALTAN KIINNITYS

Varmista, että suunnanvaihtokytkin on keskiasennossa (lukossa).

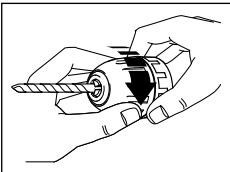

Pitele kiinni istukan takaosasta ja kierrä sen etuosaa, kunnes leuat ovat auki riittävästi. Laita poranterä istukan leukoihin. Pitele kiinni istukan takaosasta ja

kiristä samalla etuosaa. Kiristä kumpaakin osaa kunnolla vastakkaiseen suuntaan, jotta poranterä pysyy lujasti paikallaan.

## ISTUKAN VAIHTAMINEN

Varmista, että suunnanvaihtokytkin on keskiasennossa (lukossa).

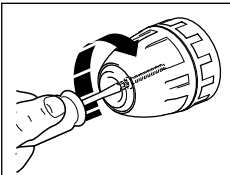

Poistaaksesi pikaistukan avaa sen leuat, pidä istukasta kiinni toisella kädellä ja aukaise toisella kädellä kiinnitysruuvi istukan pohjasta kiertämällä sitä

myötäpäivään (n. 1 kierros) ruuvimeisselillä. Laita kuusiokoloavain istukkaan ja kierrä istukka kiinni. Iske kuusiokoloavainta napakasti vastapäivään vasaralla irroittaaksesi istukan karasta. Poista kuusiokoloavain.

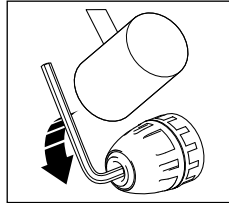

karan pohjaan. Kiristä kiinnitysruuvi kunnolla kiertämällä vastapäivään.

Irroita kiinnitysruuvi kokonaan ruuvimeisselillä. Kierrä istukka irti karasta kiertämällä sitä vastapäivään. Kiinnittäaksesi istukan kierrä sitä myötäpäivään

## VINKKEJÄ

- Kiinnitä työstettävä kappale kunnolla.
- Käytä taustapalikkaa ohuita materiaaleja poratessasi, jottei työstettävä kappale rikkoudu poran mennessä sen lävitse. Kevennä otettasi porakoneeseen juuri ennen kuin poranterän kärki tulee esille toiselta puolelta; näin kolosta tulee siisti.
- Käytä ainoastaan teräviä poranteriä.
- Käyttäessäsi porakonetta ruuvinvääntimenä käytä aina oikeankokoista ja -tyyppistä ruuvitaltaa.
- Ruuvien voitelu saattaa helpottaa ruuvaamista käyttäessäsi porakonetta ruuvinvääntimenä. Sivele ruuviin hieman tavallista voiteluainetta kuten saippuaa tai astianpesuainetta.
- Käytä spiraaliporanteriä poratessasi puuta.
- Käytä HSS-metalliteriä tai vastaavia poratessasi metallia.
- Käytä voiteluainetta poratessasi rautapitoisia metalleja. Rautaa ja messinkiä porattaessa ei käytetä voiteluainetta.
- Poraaminen onnistuu tarkemmin, kun teet syvennyksen porattavan reiän keskikohtaan käyttäen pistepuikkoa.
- Paina porakonetta aina suorassa linjassa poranterän kanssa.

## KUNNOSSAPITO

Älä paina porakonetta liikaa. Paina riittävästi, jotta porakone/poranterä tarttuu, mutta älä paina niin lujaa, että moottori sammuu.

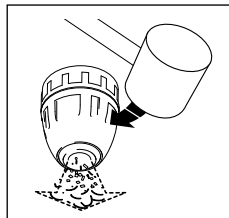

Irrota poranterä käytön jälkeen, ja poista purut istukasta avaamalla istukan leuat kokonaan ja naputtamalla sen reunaa.



# SUOMI

## LADATTAVAT AKUT JA YMPÄRISTÖ

Black & Deckerin ladattavia koneita ja akkuja voidaan ladata aina uudelleen ja ne antavat aina täyden tehon.



Tällä symbolilla varustetut työkalut sisältävät nikkelikadmium (NiCd) -kennoja.

Kun vaihdat työkalun tai akun, suojele ympäristöäsi.

NiCd-akut saattavat olla vaarallisia ja räjähtää jos ne joutuvat tulen kanssa kosketukseen.

### **Älä koskaan polta akkuja.**

Black & Decker suosittelee:

- Tyhjä akku käyttämällä lataus loppuun ja poista se koneesta.
- NiCd -kennot käyvät kierrätykseen. Älä heitä niitä ros kiin.
- Jätä akku johonkin paikkakuntasi kierrätyskeskuksista tai valtuutettuun Black & Deckerin huoltoliikkeeseen.

**Huom!** Kuluttajana olet vastuussa siitä, että loppuunkäytetty akku kierrätetään asianmukaisesti.

## CE-VAATIMUKSEN MUKAISUUSTODISTUS

Vakuutamme että työkalut: **KC1251CN, KC1252CN, KC1451CN, KC7251CN, KC9651CN, KC9652CN, KC1261CN, KC1461CN, KC9661CN**

ovat 89/392/EEC, 89/336/EEC, EN55014, EN60335, EN55104, EN50144, EN61000 mukaiset

Mitattu melupaine 80dB (A)

Mitattu meluteho 93dB (A)

Käsi/käsivarsi värinä <2.5m/s<sup>2</sup>

Colin Wills - Director of Engineering  
BDCI, 4/F, 2 Dai Wang Street, Tai Po Industrial Estate,  
Tai Po NT, Hong Kong

# Bruksanvisning för sladdlös bormaskin

## SÄKERHETSINSTRUKTIONER

**Varning!** När man använder elverktyg skall dessa grundläggande säkerhetsinstruktioner alltid följas för att minska risken för elektriska stötar, personskada och brand. Läs bruksanvisningen noga innan verktyget tas i bruk och spara bruksanvisningen. Förutom nedanstående instruktioner, följ alltid Arbetskyddstyrelsens regler.

- **Använd hörselskydd.** Ljudnivån vid sågning/borning av olika material kan variera, ibland överstiger nivån 85dB (A). För att skydda Dig själv, använd alltid hörselskydd.
- **Håll arbetsområdet i ordning.** Nedskräpade ytor och arbetsbänkar inbjuder till skador.
- **Tänk på arbetsmiljöns inverkan.** Utsätt inte elverktyg för regn. Använd inte elverktyg på fuktiga eller våta platser. Ha bra belysning över arbetsytan. Använd inte elverktyg i närheten av lättantändliga vätskor eller gaser.
- **Håll barn borta.** Låt inte andra personer komma i kontakt med elverktyg eller sladden. Alla personer skall hållas borta från arbetsområdet.
- **Förvara verktyg säkert.** När elverktyget inte används skall de förvaras på ett torrt, högt placerat ställe, inlåsta, utom räckhåll för barn.
- **Överbelasta inte elverktyg.** Du arbetar bättre och säkrare inom det angivna effektsområdet.
- **Använd rätt elverktyg.** Tvinga inte svaga elverktyg att göra arbeten som är avsedda för kraftigare verktyg. Använd inte elverktyg för ändamål de inte är avsedda för t.ex. använd inte handcirkelsåg för att såga av kvistar eller vedträ.
- **Klä Dig rätt.** Bär inte löst hängande kläder eller smycken. De kan fastna i rörliga delar. Gummihandskar och halkfria skor rekommenderas vid utomhusarbeten. Använd hårnät om Du har långt hår.
- **Använd skyddsglasögon.** Använd skyddsglasögon för att förhindra att spån blåser in i Dina ögon vilket kan förorsaka skada. Om mycket damm uppstår använd även ansiktsmask.
- **Sätt fast arbetsstycket.** Använd skruvvingar eller ett skruvstycke för att hålla fast arbetsstycket. Det är säkrare än att använda handen och Du får bägge händerna fria för arbetet.
- **Sträck Dig inte för mycket.** Se till att Du alltid har säkert fotfäste och balans.
- **Sköt verktygen med omsorg.** Håll verktygen skarpa och rena. Följ instruktionerna beträffande skötsel och byte av verktyg. Håll handtagen torra, rena och fria från olja och fett.

- **Tag bort nycklar.** Kontrollera att nycklar och justerverktyg har tagits bort från elverktyget innan det startas.
- **Undvik oavsiktlig inkoppling.** Bär inte anslutna elverktyg med fingret på strömbrytaren.
- **Var uppmärksam.** Titta på det Du gör. Använd sunt förnuft. Använd inte elverktyget när Du är trött.
- **Kontrollera elverktyget för skador innan Du börjar arbeta.** Innan fortsatt användning av elverktyget skall eventuellt skadade skyddsanordningar och andra defekta delar kontrolleras noggrant för att fastställa om de fortsatt kommer att fungera riktigt och utföra den avsedda funktionen. Kontrollera att de rörliga delarna fungerar oklanderligt och inte klämmer, att inga delar är brutna, att alla delar är riktigt monterade och att andra förhållanden som kan påverka driften stämmer. En skyddsanordning eller annan del, som är skadad, skall repareras eller bytas ut av en auktoriserad serviceverkstad, om ej annat anges i bruksanvisningen. Felaktiga strömbrytare måste bytas hos en auktoriserad serviceverkstad. Använd inte elverktyget om strömbrytaren inte kan kopplas till eller från.
- **För Din personliga säkerhet.** Använd endast tillbehör och tillsatser som är rekommenderade i bruksanvisningen och katalogerna. Användning av annat verktyg eller tillbehör än vad som rekommenderas i bruksanvisningen eller katalogerna kan innebära risk för personskada.

## EXTRA SÄKERHETSINSTRUKTIONER FÖR BORMASKIN OCH LADDARE

- **Fara!** Laddaren har 240V spänning. Sätt ej in något ledande föremål i laddningsuttaget, eftersom det då är risk för elektrisk stöt.
- **Fara!** Om batteriets ytterhölje är sprucket eller skadat får det inte sättas på laddning, eftersom det då är risk för elektrisk stöt.
- Laddaren får endast användas inomhus.
- **Använd ej skadad laddare.** Vid eventuell skada på laddaren eller sladden bör laddaren sändas till en auktoriserad Black & Decker serviceverkstad för reparation. (För information, se aktuell prislista/katalog eller ring Black & Decker AB).
- **Försök** aldrig att koppla ihop två laddare.
- Tag ut kontakten från väggkontakten innan Du ansluter eller tar bort batteriet.
- **Ett batteridrivet verktyg är alltid klart för användning.** Se alltid till att maskinens strömbrytare är låst när Du transporterar maskinen eller byter tillbehör.
- Vid borring eller iskruvning av skruvar i väggar,

# SVERIGE

golv etc., där det kan förekomma dolda elektriska kablar skall man aldrig hålla i någon av maskinens metalldelar. Håll verktyget enbart i plasthandtaget.

- **Verktyget** bör inte förvaras i temperaturer över +50°C (t.ex. utanför skjul och byggnader av metall på sommaren).
- **Utsätt inte maskinen för eld**, vilket även gäller om produkten är utsliten, batterierna kan då explodera. Under extrema arbetsförhållanden och höga temperaturer kan lite vätska läcka ut från maskinens batterier. Detta är helt normalt. Om ytterhöljet är skadat och spricker och Du får batterivätska på huden, gör följande:
  - Tvätta Dig snarast med vatten.
  - Neutralisera med ren citronsaft eller utspädd ättika.
  - Om Du får vätska i ögonen bör Du spola dem i rinnande vatten i minst 10 min. och därefter genast uppsöka läkare. (Medicinsk anmärkning: vätskan är en 25-35% kaliumhydroxidlösnings.)
- **Försök** ej att öppna höljet på bormaskinen eller laddaren.
- Byt inte ut sladden till laddaren själv. Om sladden är skadad skall den bytas av en auktoriserad serviceverkstad.
- Kontrollera att batteriet hör ihop med verktyget.
- Kontrollera att batteriets eller verktygets utsidor är rena och torra innan de sätts på laddning.
- Kontrollera att batteriet laddas med en laddare som är rekommenderad av tillverkaren. Felaktig laddare kan orsaka elektriska stötar, överhettning eller läckage av frätande vätska från batteriet.
- Försök inte att ladda batterier som inte är avsedda för att laddas.

## Spara dessa säkerhetsföreskrifter!

### ELEKTRISK SÄKERHET

Kontrollera att nätspänningen är densamma som spänningen som anges på märkplåten.

### FÖRLÄNGNINGSSLADD

Förlängningssladd upp till 30m längd kan användas utan att kraften går förlorad. **Obs!** Förlängningssladd skall endast användas om det är absolut nödvändigt. Användning av felaktig förlängningssladd kan resultera i brand och elektrisk stöt. Vid användning av förlängningssladd, kontrollera att sladden inte är skadad.

### MILJÖ



När Din produkt är utsliten, skydda naturen genom att inte slänga den tillsammans med vanligt avfall.

Lämna den till de uppsamlingsställen som finns i Din kommun eller till en Black & Decker serviceverkstad.

### SERVICE

Skulle fel uppstå på maskinen, lämna då alltid in den till en auktoriserad serviceverkstad. (Se aktuell prislista/katalog för vidare information eller kontakta Black & Decker AB.)

På grund av forskning och utveckling kan angivna specifikationer ändras vilket inte meddelas separat.

### GARANTI

Black & Decker AB lämnar garanti enligt särskilda garantivillkor som finns tillgängliga hos Black & Decker AB. Dessa innebär bl.a: Black & Decker AB garanterar att maskinen är fri från material- eller fabriktionsfel vid leverans. Garantin gäller 24 månader från leveransen. Black & Decker åtar sig att kostnadsfritt reparera eller byta ut maskinen efter eget val. För att rätt åberopa fel som omfattas av garanti skall köparen underrätta närmaste Black & Decker auktoriserad serviceverkstad om felet inom fjorton dagar efter det att felet upptäckts eller bort upptäckas. Köparen skall därvid uppvisa kvitto, faktura eller annat inköpsbevis som visar var och när maskinen inköptes. Köparen är skyldig att på egen bekostnad lämna maskinen odemonterad till nämnda serviceverkstad eller till inköpsstället. För konsumentköp gäller dessutom i tillämpliga delar Konsumentköplagen som reglerar förhållandet mellan återförsäljare och köpare.

### TILLBEHÖR

Black & Decker erbjuder ett fullständigt sortiment av skruvdragarbits. Vi rekommenderar att endast tillbehör från Black & Decker används. Kontakta din lokala Black & Decker-återförsäljare för ytterligare information.

### EXTRA BATTERIER

Du kan köpa extra batterier för att förbättra bormaskinens drifttid. Köp endast Black & Decker-batterier med samma spänning som bormaskinen.

Spänning	Standard-batteri	1,7Ah hög-kapacitets-batteri*	1-timmes laddare, flerspänning, multikapacitet
7.2V	A9263	-	A9264
8.4V	A9250	-	A9264
9.6V	A9251	A9265	A9264
12.0V	A9252	A9266	A9264
14.4V	A9262	A9267	A9264
18.0V	-	A9268	-

\*1,7Ah-batterier tar 70% längre tid att ladda men förlänger drifttiden.

## TEKNISKA DATA

Verktygets ljudnivå är i enlighet med gällande EG-lagstiftning. Vi rekommenderar att vidta erforderliga försiktighetsåtgärder, om ljudnivån är besvärande. Det sker normalt vid en ljudnivå som överstiger 85dB (A).

**Obs:** Denna bruksanvisning täcker även katalognummer med ett bokstavssuffix. Se förpackningen för detaljer.

## DETALJBESKRIVNING

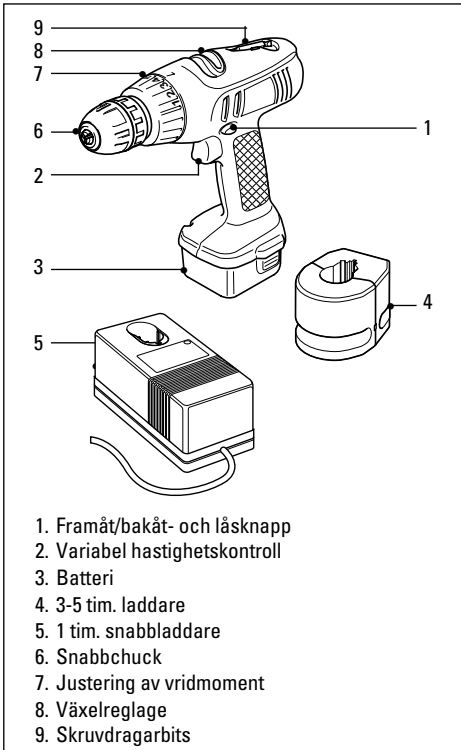

1. Framåt/bakåt- och låsknapp
2. Variabel hastighetskontroll
3. Batteri
4. 3-5 tim. laddare
5. 1 tim. snabbaddare
6. Snabbchuck
7. Justering av vridmoment
8. Växelreglage
9. Skruvdragarbits

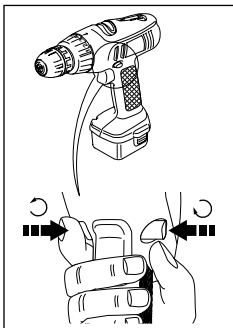

Framåt/bakåt- och låsknappen styr chuckens rotationsriktning. I mittläget, förhindrar den att bormaskinen startas när tillbehör byts eller under förvaring.

- Den variabla hastighetskontrollen används för att driva bormaskinen i alla driftslägen. Den kontrollerar även bormaskinens hastighet.
- Kragen för justering av vridmomentet ställer in vridmomentet när skruvar skall skruvas in.
- Växelreglaget gör att bäst hastighet kan ställas in för skruvdragning eller borrarning.
- Bormaskinen levereras med ett skruvdragarbits med dubbel funktion. För att ta bort det, drag med ett fast grepp ut det ur fördjupningen. För att sätta tillbaka det, tryck ordentligt tills det snäpps fast på plats.

## VARIABEL HASTIGHET

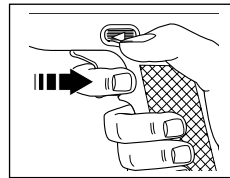

Bormaskinen har en strömbrytare för variabel hastighet. Ju mer strömbrytaren trycks in, ju högre blir bormaskinens hastighet. Om

bormaskinen har ett växelreglage kan hastigheten ändras i två steg med utväxlingsväljaren. Maximal hastighet som uppnås beror på växelreglagets inställning.

## BROMS

Bromsknappen stoppar chucken från att rotera på mindre än 1 sekund. Denna funktion är användbar för att snabbt skruva in ett stort antal skruvar.

## VÄXELREGLAGET

Gör på följande sätt för att ändra utväxlingsförhållandet: För att välja den låga hastighetsinställningen (skruvdragning och arbeten med högt vridmoment), skjut reglaget framåt.

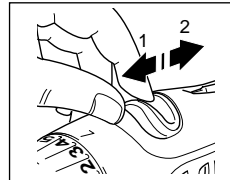

Siffran '1' syns. För att välja den höga hastighetsinställningen (borrning och slagborrning), skjut reglaget bakåt. Siffran '2' syns. Om det behövs, kan

brytaren tryckas in en aning så att chucken roterar saktare när utväxlingsförhållandet ändras.

**Varning:** Byt ej växel när chucken roterar på annan hastighet än låg.

## KRAGE FÖR JUSTERING AV VRIDMOMENT

För att välja en borrarinställning annan än den för betong, vrid kragen tills borrarbrytaren är i linje med indikatorn på bormaskinens överdel.

Vridmomentetskrage har 5 lägen och gör att

# SVERIGE

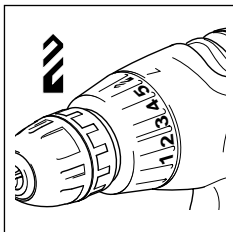

## BYTE AV CHUCK

Kontrollera att framåt/bakåt-knappen är i mittläget (spärrat läge).

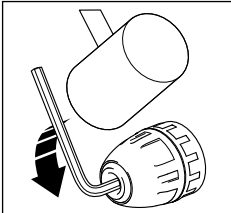
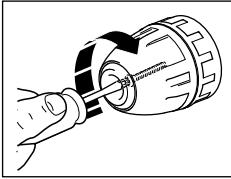

För att demontera chucken, öppna backarna, håll chucken ordentligt i en hand och skruva loss fästskruven medurs (cirka ett varv) med en skruvmejsel. Placera en insexnyckel i chucken och skruva fast den. Ge insexnyckeln ett kort, men kraftigt, slag i moturs riktning med en hammare för att lossa chucken från spindeln. Tag loss insexnyckeln.

Använd skruvmejseln för att lossa fästskruven helt. Skruva därefter loss chucken från spindeln genom att skruva chucken moturs. För att sätta fast chucken, skruvas den i botten på spindeln medurs. Skruva sedan fast fästskruven moturs tills den är åtdragen ordentligt.

## ARBETSTIPS

- Spänn fast arbetsstycket ordentligt.
- När tunna material borras, bör en klots användas för att förhindra att arbetsstycket skadas när borren tränger igenom materialet. Precis innan spetsen tränger igenom den andra sidan, bör trycket på borren minskas, detta ger ett rent hål.
- Använd endast skarpa borrar.
- När bormaskinen används som en skruvdragare, skall alltid korrekt storlek och typ av skruvdragarbits användas.
- När bormaskinen används som en skruvdragare, kan skruvarna smörjas för att underlätta åtdragningen. Vanliga smörjmedel är antingen tvål eller diskmedel. Stryk på en aning på skruven.
- När trä borras skall spiralborr användas.
- När metall borras skall HSS metallbör eller liknande användas.
- När järnhaltiga metaller borras skall ett smörjmedel användas. Järn och mässing borras utan smörjmedel.
- Gör en fördjupning med en körnare i mitten på hålet som skall borras. Detta förbättrar borringens precision.
- Tryck alltid i en rak linje från borren sett.

## VERKTYGSSKÖTSEL

Tryck ej för mycket på bormaskinen. Använd tillräckligt tryck för att borret/bitset skall behålla greppet, men inte så hårt att motorn stoppas.

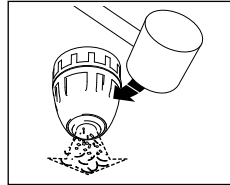

Efter användning, tag bort borret, öppna chuckens käftar helt och knacka sidan på chucken för att avlägsna eventuellt sågspån.

## UPPLADDNINGSBARA BATTERIER OCH MILJÖ

Black & Deckers uppladdningsbara maskiner och batterier är konstruerade för att kunna återuppladdas och ge full kapacitet.



Denna symbol betyder att verktyget innehåller nickelkadmium (NiCad) celler. När Ditt verktyg eller batteripaket behöver bytas ut, tänk då på att skydda miljön. NiCad-batterier kan vara skadliga för miljön och kan explodera när det utsätts för eld. **Elda ej upp batteriet.**

Black & Decker rekommenderar följande:

- Töm batterierna på energi genom att köra slut på laddningen. Tag sedan bort dem från verktyget.
  - NiCad-cellerna går att återanvändas. Släng därför inte batterierna tillsammans med vanligt hushållsavfall.
  - Av miljöhänsyn, lämna batterierna till något av de uppsamlingsställen som finns i Din kommun eller till en Black & Decker serviceverkstad.
- Obs!** Som konsument är Du ansvarig för att batteriet avyttras på lämpligt sätt.

## FÖRSÄKRAN OM ÖVERENSSTÄMMELSE

Vi förklarar att verktygen: **KC1251CN, KC1252CN, KC1451CN, KC7251CN, KC9651CN, KC9652CN, KC1261CN, KC1461CN, KC9661CN**

överensstämmer med 89/392/EEC, 89/336/EEC, EN55014, EN60335, EN55104, EN50144, EN61000

Vägt ljudtryck är 80dB (A)

Vägt ljudeffekt är 93dB (A)

Hand/arm vägd vibration är <2.5m/s<sup>2</sup>

Colin Wills - Director of Engineering  
BDCI, 4/F, 2 Dai Wang Street, Tai Po Industrial Estate,  
Tai Po NT, Hong Kong

Forhandler adresse  
 Händleradresse  
 Διεύθυνση αντιπροσώπου  
 Address of dealer  
 Dirección del detallista  
 Cachet du revendeur  
 Indirizzo del rivenditore  
 Address van de dealer  
 Forhandlerens adresse  
 Morada do revendedor  
 Jälleenmyyjän osoite  
 Äterförsäljarens adress

Inköbsdatum  
 Kaufdatum  
 Ημερομηνία αγοράς  
 Date of purchase  
 Fecha de compra  
 Date d'achat  
 Data d'acquisto  
 Aankoopdatum  
 Innkjøpsdato  
 Data de compra  
 Ostopaäivä  
 Inköpsdatum

Navn/Name/Ovozna/Name/Nombre/No/ni/  
 Nome/Naam/Na/vn/Nome/Nimi/Namn:

Adresse/Adresse/Διεύθυνση/Address/  
 Dirección/Adresse/Indirizzo/Adres/Adresse/  
 Morada/Osoite/Address:

By/Wohnort/Πόλη/Town/Ciudad/Ville/Città/  
 Plaats/By/Localidade/Paikkakunta/By:

Postnr./Postleitzahl/Κωδικός/Postcode/  
 Code postal/Código/Codice postale/Postcode/  
 Postnr./Código postal/Postinnumero/Postnr.:

Er maskinen en gave?/Ist diese Maschine ein  
 Geschenk?/Η μηχανή είναι δώρο?/Is this  
 product a gift?/Ha recibido usted esta  
 herramienta como regalo?/S'agit-il d'un  
 cadeau?/SI tratta di un regalo?/Kreeg u deze

machine cadeau?/Er maskinen en gave?/  
 Recebeu esta ferramenta como presente?/  
 Onko kone lahja?/Ä maskinen en gåva?

Ja/Ja/Ναι/Yes/Si/Oui/Si/Ja/Ja/Sim/  
 Kyllä/Ja  
 Nei/Nein/Oxi/No/No/Non/Nei/Nei/  
 Não/Ei/Nej

Hvor meget kostede maskinen?/Was war der  
 Preis dieses Werkzeuges?/Ποιά είναι η τιμή  
 του εργαλείου αυτού?/What was the price of  
 this tool?/¿Cual fue el precio de esta  
 herramienta?/Prix payé?/Quanto ha pagato  
 questo prodotto?/Wat was de prijs van dit  
 produkt?/Hvor meget kostet maskinen?/Due  
 preç o pagou por esta ferramenta?/P alfonko  
 kome maksoi?/Hur mycket kostade maskinen?

Er dette din første B&D maskine?/Ist dieses  
 Werkzeug-/Είναι το εργαλείο αυτό-/Is this tool-  
 /¿Es esta herramienta que comprado-/Est-ce-/  
 Questo prodotto è-/Is deze machine-/Er dette  
 din første B&D maskin?/Esta ferramenta é-/  
 Onko tämä ensimmäinen B&D-koneesi?/  
 Är detta Din första B&D-velu?

Ja/ein Erstkauf?/η πρώτη σας αγορά?/  
 your first purchase?/la primera de  
 este tipo?/un ler achat?/il suo primo  
 acquisto?/un eerste aankoop?/Ja/a  
 sua primeira compra?/Kyllä/Ja

Nei/Ersatzkauf?/για αντικατάσταση?/la  
 replacement?/un reemplazo?/un  
 achat de remplacement?/una  
 substituzione?/een vervanging?/Nei/  
 uma substituição?/Ei/Nej

Forhandler adresse/Händleradresse/Διεύθυνση  
 αντιπροσώπου/Address of dealer/Dirección del  
 detallista/Cachet du revendeur/Indirizzo del  
 rivenditore/Dealeradres/Forhandlerens  
 adresse/Morada do revendedor/Jälleenmyyjän  
 osoite/Äterförsäljarens adress:

• Vennligst sæt kryds i ruden såfremt De  
 ikke måtte ønske at modtage information  
 fra anden virksomhed end Black & Decker.

• Bitte ankreuzen, falls Sie weiteres  
 Informationsmaterial von Black & Decker  
 erhalten möchten. • Παράκαλειθε να  
 σημειώσετε εάν δύν θέλετε να πάρετε  
 πληροφορίες άλλης εταιρείας εκτός της  
 Black & Decker. • Data protection act: Tick the  
 box if you prefer not to receive information from  
 us or others. • Señale en la casilla sino quiere  
 recibir información de otras empresas. • Si vous  
 ne souhaitez pas recevoir d'informations de la  
 part d'autres sociétés que Black & Decker,  
 cochez cette case. • Barrate la casella se non  
 desiderate ricevere informazioni da altre  
 aziende. • A.u.b.d.t. välj e ankreuzen inden u  
 geen informatie wenst te ontvangen van andere  
 bedrijven dan Black & Decker. • Vennligst kryss  
 av dersom De ikke ønsker informasjon fra andre  
 bedrifter enn Black & Decker. • Por favor,  
 assinale com uma cruz se desejar receber  
 informação de outras empresas, além da  
 Black & Decker. • Merkitkiää nasti rutiutum, mikäli  
 ette halua vastaanottaa informaatiota muulta  
 taholta kuin Black & Deckeriltä. • Vänligen  
 kryssa för i rutan om Ni inte vill ha information  
 från andra företag än Black & Decker.

• GARANTI KORT • GARANTIEKARTE • КАРТА ЕГГΥΗΣΗΣ • GUARANTEE CARD • TARJETA DE GARANTÍA • CARTE DE GARANTIE  
• TAGLIANDO DI GARANZIA • GARANTIE-KAART • GARANTI KORT • CARTÃO DE GARANTIA • TAKUKOKORTTI • GARANTIBEVIS

**Australia** Call 1900 937766 (max. call charge \$2.00 ex. tax)  
**Belgique/België** Weinhoek 1, 1930 Zaventem  
**Danmark** Hejrevang 26B, 3450 Allerød  
**Deutschland** Black & Decker Str. 40, D-65510 Idstein  
**Ελλάς** Black & Decker Ελλάς, Συγγου 154, 17671 Καλλιθέα  
**España** 43883 Roda de Barà (Tarragona)  
**France** BP21, 69571 Dardilly Cedex  
**Helvetia** Rütlistraße 14, 8952 Schlieren, Schweiz/Suisse  
**Italia** Viale Elvezia 2, 20052 Monza (MI)

**Nederland** Florijnstraat 10, 4879 AH Etten-Leur  
**New Zealand** Call 0900 97766 (max. call charge \$2.00 ex. tax)  
**Norge** Strømsveien 344, 1081 Oslo  
**Österreich** Erlraer Straße 165, 1231 Wien  
**Portugal** Rua Egas, Moniz 173, S. João do Estoril, 2768 Estoril/Codex  
**South Africa** Black & Decker, Suite 107, PN X65, Halfway Hse, 1685  
**Suomi** Black & Decker Oy, Rälssitie 7C, 01510 Vantaa  
**Sverige** Box 603, 421 26 Västra Frölunda  
**UK & Ireland** PO Box 821, Slough, Berkshire, SL1 3AR



**Danmark** Venligst klip denne del ud og send frankeret til Black & Decker i dit land.  
**Deutsch** Bitte schneiden Sie diesen Abschnitt ab, stecken ihn in einen frankierten Umschlag und schicken ihn direkt an die Black & Decker Adresse Ihres Landes.  
**Ελληνικά** Παρακαλώ κόψτε αυτό το κομμάτι και τοποθετήστε το αμέσως μετά την αγορά του προϊόντος σας στην διεύθυνση της Black & Decker στην Ελλάδα (βλέπε πάνω).  
**English** Please complete this section immediately after the purchase of your product and post it to the Black & Decker address in your country (above).  
If you live in Australia or New Zealand, please register by phone.  
**Español** Después de haber comprado su mercancía envíe usted, por favor, esta tarjeta a la central de Black & Decker en su país.  
**Français** Découpez cette partie et envoyez-la sous enveloppe timbrée à l'adresse de Black & Decker dans votre pays (voir ci-dessus), ceci immédiatement après votre achat.

**Italiano** Per favore ritagliate questa parte, inseritela in una busta con francobollo e spediteela subito dopo l'acquisto del prodotto all'indirizzo della Black & Decker nella vostra nazione (vedi sopra).  
**Nederlands** Knip dit gedeelte uit, zend het in een gefrankeerde, geaddresseerde envelop direct na uw aankoop naar het Black & Decker-adres in uw land (zie boven).  
**Norge** Vennligst klipp ut denne delen umiddelbart etter du har pakket ut ditt produkt og legg det i en adressert konvolutt til Black & Decker (Norge) AS (se adresse over).  
**Português** Por favor, recorte esta parte, coloque-a num envelope selado e endereçado e envie-o logo após a compra do seu produto para o endereço da Black & Decker do seu país.  
**Suomi** Leikkaa ruti tämä osa, laita se ohitseeseen kuoreen ja postia kuori yllä olevaan paikalliseen Black & Decker osoitteeseen.  
**Sverige** Var vänlig klipp ur denna del. Skriv Dit namn och adress på ett frankerat kuvert, och sänd det genast till Black & Deckers adress i Ditt land (se ovan).