

 **BLACK &
DECKER®**

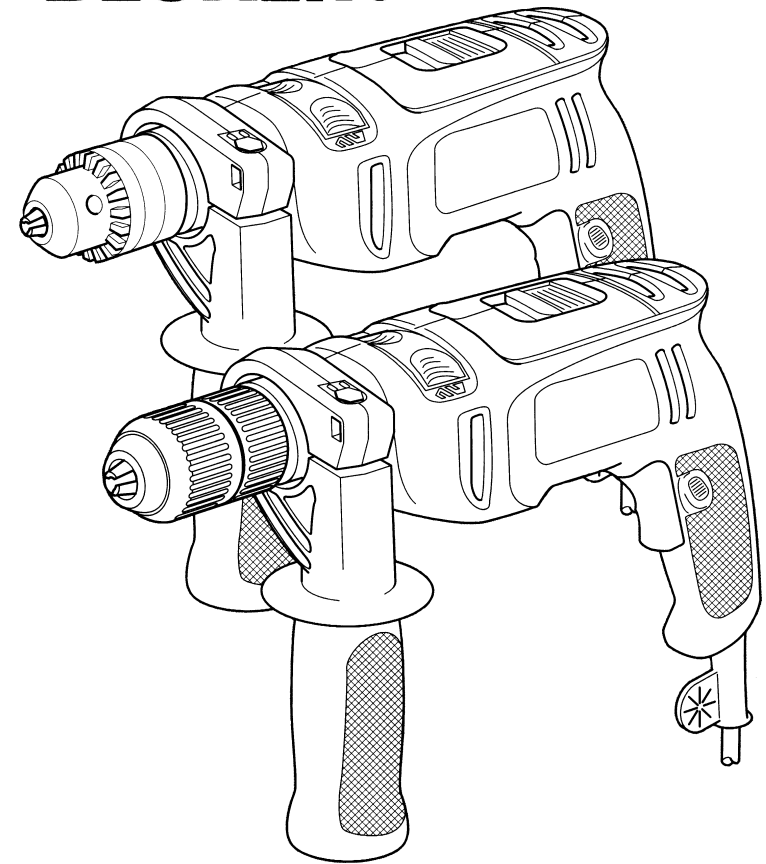

UPOZORNĚNÍ - URČENO PRO KUTILY

A KÉZISZERSZÁM IPARSZERŰ HASZNÁLATRA NEM AJÁNLOTT

NEPROFESIONALIEMS DARBAMS - VARTOJANT IRANKI
PROFESIONALIEMS DARBAMS, GARANTIJA NETAIKOMA

UZMANĪBU! ŠIE ELEKTROINSTRUMENTI IR PAREDZĒTI TIKAI
NEPROFESIONĀLAI IZMANTOŠANAI

NARZĘDZIE TYLKO DLA MAJSTERKOWICZÓW

ЭЛЕКТРОИНСТРУМЕНТТОЛЬКО ДЛЯ БЫТОВОГО
ИСПОЛЬЗОВАНИЯ

UPOZORNENIE - URČENÉ PRE DOMÁCIICH MAJSTROV

BU ÜRÜN PROFESYONEL KULLANIM İÇİN TASARLANMAMISTİR.

572988-00

KR500

CD200

KR502

KR400

KR510

KR420

KR531

KR450

KR532

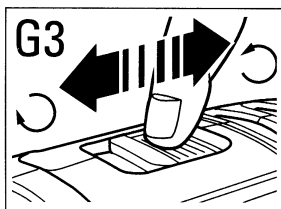
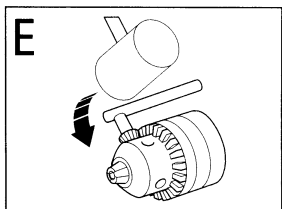
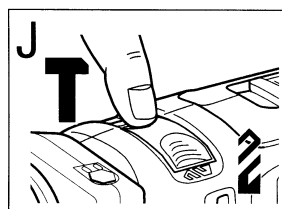
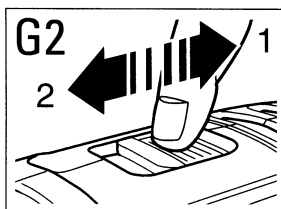
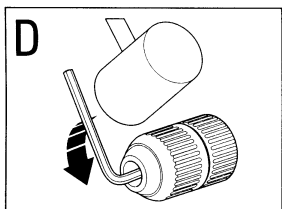
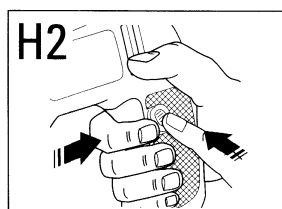
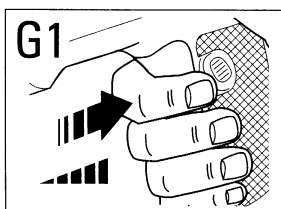
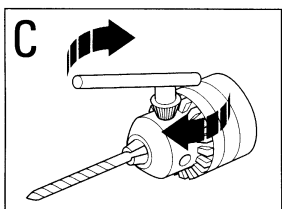
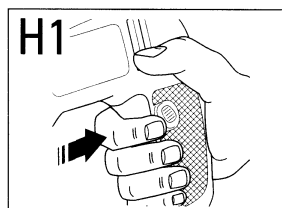
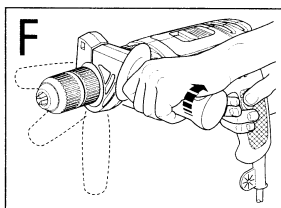
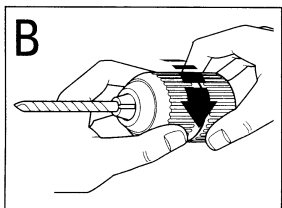
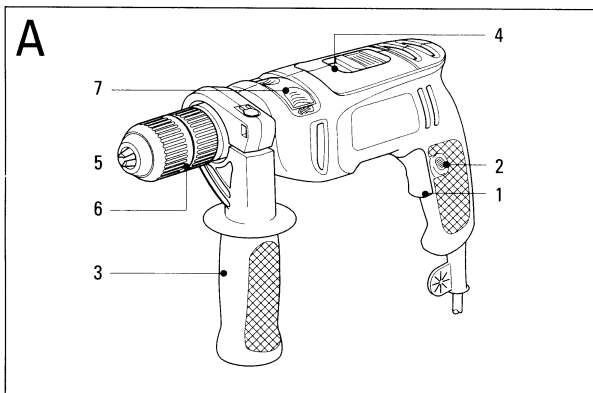

ČESKY

BLAHOPŘEJEME!

Blahopřejeme Vám k zakoupení přístroje Black & Decker. Přečtěte si, prosím, pozorně tyto bezpečnostní předpisy a návod k použití přístroje, jejichž dodržování Vám umožní dosáhnout při práci s přístrojem co nejlepších výsledků. V případě jakýchkoli otázek či nejasností se bez váhání obraťte na svého prodejce náradí nebo na servis (telefonní číslo je uvedeno na konci příručky).

MAGYAR

GRATULÁLUNK!

Szívóbi gratulálunk új Black and Decker ütvefűrógépezhez. Kérjük, mielőtt elkezdene a géppel dolgozni, figyelmesen olvassa el ezt a vásárlói tájékoztatót, és tartsa be a biztonsági előírásokat. További kérdéseivel forduljon vevőszolgálatunkhoz.

LIETUVIŲ KALBA

SVEIKINIMAS!

Sveikiname Jus įsigijus naują Black & Decker gaminį. Perskaitykite šią instrukciją prieš pradėdami darbą su šiuo įrankiu. Kilus klausimams, kreipkitės į įgaliotą aptarnavimo stotį.

LIETOŠANAS PAMĀCĪBA

APSVEICAM!

Apsveicam ar firmas Black & Decker izstrādājuma iegādi. Lai nodrošinātu elektroinstrumenta augstu darba kvalitāti, uzmanīgi izlasiet šo Rokasgrāmatu un ievērojiet visus tajā minētos drošības noteikumus.

POLSKI

GRATULUJEMY!

Drogi majsterkowiczu, gratulujemy dokonanego zakupu i zyczymy wielu sukcesów podczas pracy szlifierka oscylacyjna Black & Decker.

РУССКИЙ ЯЗЫК

ПОЗДРАВЛЕНИЯ!

С покупкой изделия фирмы "Блэк энд Деккер". Чтобы получить наилучших результатов при работе с инструментами Блэк энд Деккер, прочтите инструкцию по безопасности и пользованию.

SLOVENSKY

BLAHOŽELÁME!

Blahopželáme Vám ku kúpe prístroja Black & Decker.

Starostlivo si prečítajte tieto bezpečnostné predpisy a návod na obsluhu. Ak máte po prečítaní tejto príručky akékoľvek otázky alebo nejasnosti, obráťte sa, prosím, na najbližšie servisné a informačné stredisko.

TÜRKİYE

TEBRİKLER!

Black&Decker dekupaj testereyi tercih ettiğiniz için sizi tebrik ederiz! Dekupaj testerenizden en iyi sonuçları elde etmek için lütfen emniyet ve kullanım talimatlarını dikkatlice okuyunuz. Bu kullanım kitapçığını okuduktan sonra herhangi bir sorunuz olursa, bölgenizdeki ofisimizi veya servisimizi aramaktan çekinmeyiniz (telefon numarası kitapçığın arka tarafındadır.)

VŠEOBECNÉ BEZPEČNOSTNÍ PŘEDPISY

Upozornění! Při používání elektrického nářadí musí být dodržovány následující bezpečnostní předpisy, aby se předcházelo úrazu el. proudem, riziku požáru a osobním zraněním. Před započetím práce s těmito přístroji si nejprve pozorně přečtěte všechny pokyny a zajistěte jejich dodržování.

Pro bezpečnou práci:

- Doporučujeme používat ochranu sluchu při akustickém tlaku vyšším než 85,0dB (A).
- **Udržujte své pracoviště v čistotě.** Nepořádek na pracovišti zvyšuje možnost nehody.
- **Dbejte na pracovní prostředí.** Nevystavujte el. nářadí dešti. Nepoužívejte jej ve vlhku, moku a ve výbušném prostředí. Dbejte na dobré osvětlení.
- **Chraňte se před úrazem el. proudem.** Vyhýbejte se doteku uzemněných předmětů jako např.: potrubí, topných těles, sporáku, ledniček a pod.
- **Chraňte el. nářadí před dětmi.** Nenechte nikoho dalšího dotýkat se el. nářadí nebo přívodního kabelu. Nepouštějte nikoho nepovolaného na pracoviště.
- **Bezpečně uložte nepoužívané el. nářadí.** Nepoužívané el. nářadí musí být uloženo na suchém a uzamčeném místě mimo dosah dětí.
- **Nepřetěžujte elektrické nářadí.** Nejlépe a nejbezpečněji pracujete v doporučeném pracovním rozsahu.
- **Používejte správné elektrické nářadí.** Nepoužívejte příliš slabé el. nářadí pro těžké práce. Používejte el. nářadí jen k účelům a pracem, ke kterým je určeno. Např.: nepoužívejte ruční okružní pily ke kácení stromů nebo k řezání větví.
- **Používejte ochranné brýle.** Při prašných pracích používejte kryt obličeje nebo masku.
- **Užívejte řádný pracovní oděv.** Nenoste volný oděv ani žádné módní doplňky či šperky, mohou být zachyceny pohyblivými částmi el. nářadí. Při práci venku doporučujeme používat gumové rukavice a obuv s protiskluzovou podrážkou. Máte-li delší vlasy, noste síťku na vlasy.
- **Nepoužívejte přívodní kabel k jiným účelům.** Nikdy nepřenášejte el. nářadí za přívodní kabel a ani jej nepoužívejte k vytáhnutí vidlice ze zásuvky. Chraňte přívodní kabel

před horkem, olejem, mastnotou a ostrými hranami.

- **Zabezpečte opracovávaný předmět.** K upínání předmětu používejte upínacích přípravku, svorek nebo šroubového svěráku. Je to mnohem bezpečnější držení než rukou a můžete při tom el. nářadí ovládat oběma rukama.
- **Dbejte na pevný postoj při práci.** Vyvarujte se nepřirozeného držení těla. Zajistěte si bezpečný postoj a rovnováhu po celou dobu práce.
- **Provádějte pečlivě údržbu svého el. nářadí.** Udržujte nástroje ostré a čisté. Tyto jsou zárukou přesné a bezpečné práce. Dbejte pokynů pro údržbu a k výměně nástrojů. Přístroj udržujte v čistotě, větrací otvory čisté a průchodné. Do motoru se nesmí dostat cizí tělíška. Kontrolujte pravidelně přívodní kabel a vidlice. Jsou-li poškozeny, nechte je neprodlené vyměnit odborníkem. Kontrolujte pravidelně prodlužovací kabel a je-li poškozen, nahraďte jej jiným. Rukojeti udržujte suché a čisté a chraňte je před olejem a mastnotou.
- **Vytáhněte přívodní kabel ze zásuvky.** Po ukončení práce, před údržbou a před výměnou nástrojů a příslušenství všeho druhu, např.: pilových kotoučů, pilových listů, vrtáků, nožů a pod.
- **Používejte venkovní prodlužovací kabel.** Ve venkovním prostředí použijte prodlužovací kabel řádně označený a určený pro práci venku.
- **Nenechávejte zastrčeny žádné montážní klíče a kličky.** Před zapnutím se přesvědčte, zda jsou z pohyblivých a rotačních částí el. nářadí odstraněny veškeré upevňovací či seřizovací klíče a kličky.
- **Zabraňte neúmyslnému spuštění.** Nepřenášejte žádné el. nářadí zapojené do sítě s prstem na vypínači. Přesvědčte se, že před připojením do sítě je přístroj vypnut.
- **Budte vždy pozorní.** Věnujte pozornost tomu, co děláte. Postupujte rozumně. Nepoužívejte elektrické nářadí jste-li nesoustředěni nebo unaveni.
- **Zapněte odsávání prachu.** Je-li přístroj vybaven odsáváním prachu nebo přípojkou pro připojení vnějšího odsávání prachu, přesvědčte se, je-li připojené a řádně pracuje.
- **Zkontrolujte, zda el. nářadí není poškozeno.** Před každým dalším použitím pečlivě zkontrolujte ochranné kryty a

všechny lehce poškozené části a posuďte, zda jsou schopny řádně pracovat a plnit všechny určené funkce. Zkontrolujte všechny pohyblivé části, které mohou ovlivnit správnou funkci el. nářadí a posuďte, zda jsou funkční. Poškozené díly a ochranné kryty musí být řádně opraveny nebo vyměněny odborným servisem Black & Decker. Poškozené vypínače nechte neprodlené vyměnit odborným servisem Black & Decker. Nepoužívejte el. nářadí, které nelze vypínačem vypnout nebo zapnout.

- **Upozornění.** V zájmu Vaší vlastní bezpečnosti používejte pouze příslušenství a přídatná zařízení uvedená v katalogu Black & Decker nebo v návodu k obsluze. Použití jiného příslušenství, než takového, které je doporučeno v katalogu Black & Decker nebo v návodu k obsluze, snižuje Vaší osobní bezpečnost.
- **Případnou opravu vyžádejte u pověřeného servisu Black & Decker.** Toto el. nářadí odpovídá platným bezpečnostním předpisům. Veškeré opravy musí být prováděny kvalifikovanými osobami za použití originálních náhradních dílů.

Tyto bezpečnostní předpisy opatrujte a dobře je uložte!

DVIJITÁ IZOLACE



Toto el. nářadí je plně odizolováno podle normy ČSN EN50144. To znamená, že dvě na sobě nezávislé izolační vrstvy Vás chrání před tím, abyste přišli do styku s kovovými částmi vedoucími el. proud. Toho je dosaženo tak, že je mezi elektrické a mechanické části přístroje umístěna izolační bariéra. Taktó Vám dvojitá izolace poskytuje extrémní ochranu před elektrickým proudem.

ELEKTRICKÁ BEZPEČNOST

Přesvědčte se, že použitý zdroj odpovídá napětí uvedenému na výkonovém štítku. Přístroj je opatřen dvoužilovým kabelem a vidlicí.

PRODLUŽOVACÍ KABELY

Lze použít prodlužovací kabel do délky 30 metrů, aniž by došlo k přílišnému poklesu výkonu.

Poznámka: Prodlužovací kabel by měl být použit pouze v naprosto nevyhnutelných případech. Použití nevhodného prodlužovacího kabelu může

mít za následek nebezpečí požáru a úrazu el. proudem. Musíte-li prodlužovací kabel použít, přesvědčte se, že je správně zapojen, obsahuje předepsanou pojistku odpovídající doporučení v příslušné literatuře a je v dobrém stavu.

VYSLOUŽILÉ EL. NÁŘADÍ A OCHRANA ŽIVOTNÍHO PROSTŘEDÍ



Až nastane den, kdy už nebudete moci své el. nářadí využívat tak intenzivně a bude třeba ho vyměnit, prosíme, myslíte na ochranu životního prostředí. Elektrické nářadí nepatří mezi normální domovní odpad, ale materiály v něm obsažené je nutné zužitkovat způsobem chránící životní prostředí. O podrobnostech se informujte u nejbližšího servisu Black & Decker.

POLITIKA SLUŽBY ZÁKAZNÍKŮM

Spokojenost zákazníka s výrobkem a servisem je náš nejvyšší cíl. Kdykoliv budete potřebovat radu či pomoc, obraťte se s důvěrou na nejbližší servis Black & Decker, kde Vám vyškolený personál poskytne naše služby na nejvyšší úrovni.

DOPORUČENÉ PŘÍSLUŠENSTVÍ

Výkon el. nářadí závisí na použitém příslušenství. Konstrukce příslušenství Black & Decker odpovídá vysokým standardům kvality a pomáhá zvýšit výkon Vašeho el. nářadí. Zakoupení příslušenství Black & Decker Vám zajistí, že se svým el. nářadím Black & Decker dosáhnete nejlepších výsledků.

TECHNICKÉ ÚDAJE

Hladina akustického tlaku el. nástroje odpovídá požadavkům daným legislativou. Při práci s přístrojem je nutno používat prostředky na ochranu sluchu.

	CD200				
	KR400	KR450	KR500	KR500RE	
Napětí (V)	230	230	230	230	
Příkon (W)	400/420	450	500	500	
Otáčky (min ⁻¹)	2800/				
	2800	0-2800	2800	0-2800	
Max.otvor					
- do oceli (mm)	10	10	10/13	13	
- do betonu (mm)	10	10	10/13	13	
- do dřeva (mm)	20	20	20	20	

	KR510RE	KR502	KR532
	KR510XC		
Napětí (V)	230	230	230
Příkon (W)	500	500	500
Otáčky (min ⁻¹)	0-2800	2400/2800	2400/2800
Max. otvor			
- do oceli (mm)	10	10	13
- do betonu (mm)	10	10	13
- do dřeva (mm)	20	20	20

Poznámka: Tato uživatelská příručka obsahuje více katalogových čísel patřících do této skupiny výrobků. Další podrobnosti týkající se Vašeho výrobku najdete na krabici.

POPIS PŘÍSTROJE

- Vypínač s regulátorem rychlosti resp. vypínač
- Aretace vypínače
- Přídavná rukojeť
- Přepínač rychlosti resp. přepínač pravého a levého chodu
- Čelisti sklíčidla
- Sklíčidlo
- Přepínač pro volbu vrtání s přiklepem nebo bez přiklepu

Váš přístroj obsahuje některé nebo všechny z těchto funkcí.

- Vypínač se používá na uvedení přístroje do chodu u všech pracovních postupů.
- Pojistkou vypínače je možno zabezpečit trvalý chod přístroje.
- U dvourychlostních vrtaček umožňuje přepínač rychlostí vhodné rychlosti vrtání.
- Přídavná rukojeť (je-li součástí dodávky) umožňuje pevnější držení přístroje.
- Přepnutím příslušného tlačítka je vrtačku možno používat pro vrtání s přiklepem nebo bez.
- Přepínač pravého a levého chodu slouží k ovládání směru rotace při použití přístroje pro šroubování anebo při uvolňování zablokovaného nástroje.

UPNUTÍ NÁSTROJE DO RYCHLOUPÍNAČÍHO SKLÍČIDLA

Postupujte následovně:

Vytáhněte vidlici ze zásuvky el. napětí. Zadní část sklíčidla přidrže a otáčejte jeho přední částí, dokud nebudou čelisti sklíčidla dostatečně otevřeny. Vložte nástroj do čelisti

sklíčidla, držte zadní část sklíčidla a utahujte přední část. Utáhněte obě čelisti sklíčidla pevně proti sobě, aby byl nástroj řádně upevněn.

UPNUTÍ NÁSTROJE DO OZUBENÉHO SKLÍČIDLA

Postupujte následovně:

Vytáhněte vidlici ze zdroje el. napětí. Otáčením sklíčidla rozevřete čelisti co možná nejvíce. Vložte do čelistí sklíčidla nástroj. Do jednoho ze tří otvorů ve sklíčidle vložte kličku tak, aby její hlavice zapadla do válce sklíčidla. K utažení sklíčidla otáčejte kličkou ve směru otáčení hodinových ručiček, čímž se nástroj upevní. Kličku odstraňte.

VÝMĚNA RYCHLOUPÍNAČÍHO SKLÍČIDLA

Posuňte následovně:

Rozevřete sklíčidlo tak, že jej jednou rukou pevně přidržíte a druhou rukou za pomoci šroubováku uvolníte šroub ve sklíčidle ve směru hodinových ručiček přibližně o jednu otáčku. Vložte do sklíčidla inbusový klíč a utáhněte čelisti. Poté krátkým, ostrým úderem kladiva proti směru hodinových ručiček do inbusového klíče sklíčidlo uvolníte. Vyjměte inbusový klíč. Pomocí šroubováku otáčejte šroubem po směru hodinových ručiček, dokud se úplně neuvolní. Pak lze sklíčidlo vyšroubovat proti směru hodinových ručiček. Při upevňování sklíčidla jej nasadte na závit a otáčejte po směru hodinových ručiček až na doraz. Zasuňte šroub a proti směru hodinových ručiček ho pevně utáhněte.

VÝMĚNA OZUBENÉHO SKLÍČIDLA

Postupujte následovně:

Vložte klíč do sklíčidla a rozevřete jeho čelisti. Sklíčidlo jednou rukou pevně přidrže a druhou rukou za pomoci šroubováku uvolníte ve směru hodinových ručiček šroub ze sklíčidla. Používejte pouze odpovídající klíč. Vložte klíč do sklíčidla a uchopte vrtačku pevně do jedné ruky tak, aby sklíčidlo mířilo směrem od Vás. Otáčejte sklíčidlem, až se klíč ocitne těsně nad horizontální polohou na pravé straně přístroje. Pak prudkým úderem kladiva směrem dolů na klíč sklíčidlo uvolníte. Nyní lze sklíčidlo vyšroubovat ručně.

PŘÍDAVNÁ RUKOJEŤ

Postupujte následovně:

Přídavnou rukojeť sestavíte tak, že zasunete

čep do upínky a otvoru v rukojeti. Přitáhnete jej maticí. Nasadte rukojeť na tělo přístroje. Nastavte do požadované polohy a utáhněte otáčením ve směru hodinových ručiček.

PŘÍPRAVA VRTAČKY NA PROVOZ



Postupujte následovně:

Nasadte vždy odpovídající nástroj. Čím více stisknete vypínač, tím vyšší dosáhnete otáčky. Obecně platí, že pro velké nástroje se používají nízké rychlosti a pro menší nástroje vysoké rychlosti. U přístrojů s el. regulací otáček čím více stisknete vypínač, tím vyšší dosáhnete otáčky. Nastavte rychlost vrtačky. U dvourychlostních vrtaček přepněte na "1" (nízká rychlost nebo "2" (vysoká rychlost). Nastavte přepínač pravého a levého chodu do požadovaného směru otáčení. Přepínače nikdy nepřepínejte, je-li přístroj v chodu.

ZAPNUTÍ A VYPNUTÍ

Přístroj zapnete stlačením vypínače a vypnete jeho uvolněním. Pro zajištění trvalého chodu přístroje zapněte a stlačte pojistku. Přístroj pak vypnete opětovným stlačením a uvolněním vypínače. Nedotýkejte se sklíčidla, je-li přístroj zapnut.

DOPORUČENÍ PRO PRÁCI

- Nasadte nástroj nebo šroubovací nástavec správné velikosti a typu.
- Přístroj vždy pevně držte za rukojeť i přídavnou rukojeť.
- Držte přístroj vždy v pravém úhlu vzhledem k pracovní ploše. Pro vrtání dřeva a kovů zvolte funkci vrtání a pro vrtání do zdi zvolte vrtání s přiklepem. Pro šroubování zvolte funkci vrtání.
- Nastavte správný směr otáček.
- Nikdy neměňte směr otáček, je-li přístroj zapnut. Držte přístroj vždy v pravém úhlu vzhledem k pracovní ploše . Pro vrtání dřeva a kovů zvolte funkci vrtání a pro vrtání do zdi zvolte funkci vrtání s přiklepem .
- Po ukončení práce vyjměte nástroj a jemně proklepněte měkkým kladivem sklíčidlo ze stran, čímž z něj odstraníte prach. Prodlouží se tím životnost sklíčidla.

ZCHLAZENÍ

V případě přehřátí stroje nastavte regulátor rychlosti do nejvyšší polohy a nechejte přístroj běžet cca 2 minuty naprázdno.

PŘETÍŽENÍ

Na přístroj nevyvíjejte nadměrný tlak. Sníží se tím pouze rychlost přístroje a jeho výkon. To může mít za následek přetížení a poškození motoru.

Prohlášení o shodě s normami EU



Prohlašujeme, že výrobky **CD200, KR400, KR420, KR450, KR450RE, KR500, KR500RE, KR500CRE, KR510RE, KR510XC, KR502, KR531, KR532** odpovídají normám 89/392/EEC, 89/336/EEC, EN55014, 73/23/EEC, EN55104, EN50144, HD400, EN61000

Měřeny akustický tlak 91 dB (A).
Měřeny akustický výkon 104 dB (A).
Ruka / paže měřené vibrace <5,21 m/s².

Brian Cooke - technický ředitel
Black&Decker Ltd, Spennymoor,
County Durham, DL166JG United Kingdom

Politikou firmy Black&Decker je neustálé zdokonalování našich výrobků a proto si vyhrazujeme právo na provádění změn technických parametrů výrobků bez předehlého upozornění.

ČESKY

Politika služby zákazníkům

Spokojenost zákazníka s výrobkem a servisem je náš nejvyšší cíl.

Kdykoli budete potřebovat radu či pomoc, obraťte se s důvěrou na nejbližší servis Black & Decker, kde Vám vyškolený personál poskytne naše služby na nejvyšší úrovni.

Záruka Black & Decker 2 roky

Blahopřejeme Vám ke koupi tohoto kvalitního výrobku Black & Decker.

Náš závazek ke kvalitě v sobě samozřejmě zahrnuje také naše služby zákazníkům.

Proto nabízíme záruční lhůtu daleko přesahující minimální požadavky vyplývající ze zákona.

Kvalita tohoto přístroje nám umožňuje nabídnout Vám záruční lhůtu po dobu 24 měsíců.

Objeví-li se jakékoliv materiálové nebo výrobní vady v průběhu **24 měsíců** záruční lhůty, garantujeme jejich bezplatné odstranění případně, dle našeho uvážení, bezplatnou výměnu přístroje za následujících podmínek:

- Příklad bude dopraven (spolu s originálním záručním listem Black & Decker a s dokladem o nákupu) do jednoho z pověřených servisních středisek Black & Decker, která jsou autorizována k provádění záručních oprav.
- Příklad byl používán pouze s originálním příslušenstvím či přídatnými zařízeními a příslušenstvím BBW či Piranha, které je výslovně doporučeno jako vhodné k používání spolu s přístroji Black & Decker.
- Příklad byl používán a udržován v souladu s návodem k obsluze.
- Příklad nevykazuje žádné příčiny poškození způsobené opotřebením.

- Motor přístroje nebyl přetěžován a nejsou patrné žádné známky poškození vnějšími vlivy.
- Do přístroje nebylo zasahováno nepovolanou osobou. Osoby povolané tvoří personál pověřených servisních středisek Black & Decker, která jsou autorizována k provádění záručních oprav.

Navíc servis Black & Decker poskytuje na veškeré provedené opravy a vyměněné náhradní díly další servisní záruční lhůtu 6 měsíců.

Záruka se nevztahuje na spotřební příslušenství (vrtáky, šroubovací nástavce, pilové kotouče, hoblovací nože, brusné kotouče, pilové listy, brusný papír a pod.).

Black & Decker nabízí rozsáhlou síť autorizovaných servisních oprav a sběrných středisek, jejichž seznam naleznete na záručním listu.

Black & Decker

Klásterského 2

143 00 Praha 4 - Modřany

Tel.: 02-44402450

Fax: 02-4021280

Právo na případné změny vyhrazeno.

12/99

MAGYAR

SZÍVBŐL GRATULÁLUNK

Új Black & Decker termékéhez. Figyelmesen olvassa el a biztonsági tudnivalókat és a használati útmutatót a gép üzembehelyezése előtt. További kérdéseivel forduljon vevőszolgálatunkhoz.

ÁLTALÁNOS BIZTONSÁGTECHNIKAI ELŐÍRÁSOK

Elektromos szerszám használatakor mindig tartsa be az alapvető biztonsági rendszabályokat, így elkerülheti a tűzveszély, az elektromos áramütés és a személyi sérülések lehetőségét.

A biztonságos munkavégzésért

- **Tartsa rendben a munkahelyét.** A rendtelenség növeli a balesetveszélyt.
- **Legyen figyelemmel a környezeti behatásokra.** Ne hagyja a szabadban a gépet, óvja esőtől. Ne használja nyirkos, nedves környezetben. Gondoskodjon a jó megvilágításról. Gyúlékony folyadékok vagy gázok közelében tilos használni.
- **Védekezzen áramütés ellen.** Kerülje az érintkezést fémekkel, mint például csövekkel, fűtőtest, tűzhely, hűtőszekrény, stb. Viseljen gumitalpú cipőt. Extrém munkakörülmények között, (pl. magas páratartalom, fémpor keletkezése esetén) az elektromos biztonság növelhető egy leválasztó transzformátor vagy hibaáramvédő kapcsoló előkapcsolásán keresztül.
- **Tartsa távol a gyermekeket!** Gondoskodjon arról hogy gyermekek a géppel és kábellel ne érintkezzenek. 16 évnél fiatalabb korúak a szerszámot csak megfelelő szakfelügyelet mellett használhatják.
- **Hosszabbítókábel a szabadban.** Szabadban kizárólag csak az arra jóváhagyott és megfelelő jelöléssel ellátott hosszabbítókábelt szabad használni.
- **Biztonságos helyen tárolja a szerszámot.** Ha nem használja, száraz, zárt, gyermek által el nem érhető térben helyezze el.
- **Viseljen megfelelő munkaruházatot.** Ne hordjon ékszert, bő, lebegő ruhát, leengedett haját (tegyen sapkát). Szabadban viseljen gumikesztyűt és gumitalpú cipőt.

- **Viseljen védőszemüveget,** különösen fej feletti munkáknál. A porártalom ellen védekezzen pormaszknak viselésével.
- **Figyeljen a hangnyomásszintre.** A géppel való munkavégzésnél a hangnyomásszint meghaladhatja a 85 dB (A) értéket, ezért mindig használjon hallásvédő eszközt.
- **Rögzítse a munkadarabot.** Használjon leszorítóeszközt, így biztonságos a munka, mert lehetővé válik, hogy mindkét kezével a gépet vezesse.
- **Álljon biztonságosan,** kerülje a rendellenes testtartást. Gondoskodjon arról, hogy egyensúlyát ne veszítthesse el, főleg, ha állványon, vagy létrán dolgozik. A lába alól a hulladékok távolítsa el.
- **Ne hagyja felügyelet nélkül bekapcsolva a gépet.** Kerülje a véletlenszerű bekapcsolást, ne szállítsa a feszültség alatt levő gépet ujjával a kapcsolón. A kapcsoló kikapcsolást állapotban legyen, mielőtt a hálózatra csatlakoztatja.
- **Figyeljen a munkájára.** Ne kezdjen hozzá, ha nem képes arra koncentrálni.
- **Húzza ki a villásdugót.** Kapcsolja ki a gépet, és várja meg, amíg a forgó-mozgó géprészek teljesen megállnak, s csak utána tegye le a kezéből. Szerszámcsereénél, beállítási munkáknál, karbantartásánál először a villásdugót húzza ki a konnektorból.
- **Ne hagyjon szerelőkulcsot a gépben.** Bekapcsolás előtt ellenőrizze, nem hagyott-e szerelőszerszámot (kulcsot) a gépben.
- **Mindig megfelelő szerszámot használjon. Figyelem!** Az Ön biztonsága érdekében csak olyan tartozékot, illetve kiegészítő eszközt használjon, melyet a kezelési utasítás ajánl, vagy a szakkereskedő javasol.
- **Bánjon gondosan a kábellel.** Ne szállítsa a gépet a kábellel fogva. Ne a kábellel fogva húzza ki a hálózati csatlakozót a dugaliból. Tartsa távol a kábelt hőforrástól, olajtól, vágó élektől, durva felületektől, és használat előtt győződjön meg róla, hogy a kábel jó állapotban van-e.
- **Ápolja gondosan a szerszámot.** Tartsa a szerszámot tisztán és élesen, így jobban, biztonságosabban dolgozhat. Kövesse a karbantartási előírásokat, és a szerszámcsereére vonatkozó tudnivalókat. Ellenőrizze rendszeresen a hálózati kábelt és a villásdugót. Ha sérülést tapasztal,

azonnal forduljon az illetékes szakszervizhez, vevőszolgálatához a szakszerű javítás érdekében. Ellenőrizze rendszeresen a hosszabbítókábelt, és semmi esetre se használja, ha sérült. Tartsa a kapcsolót szárazon, tisztán, és olajtól, zsírtól mentesen.

- **Ellenőrizze, nem sérült-e meg a szerszám.** Az elektromos szerszámot használatbavétel előtt ellenőrizze, hogy a kifogástalan és rendeltetésszerű működés feltételei teljesülnek-e. Győződjön meg arról, hogy a forgó-mozgó részek nincsenek-e akadályoztatva, és nem sérültek-e. Valamennyi géprész megfelelően legyen szerelve, ez biztosítja az elektromos szerszám kifogástalan működését. A sérült részeket és védőberendezéseket előírás szerint kell javíttatni vagy cseréltetni. Ne használja az elektromos szerszámot, ha a kapcsolója hibás. Károsodott kapcsolót csak a kijelölt szakszerviz javíthat.
- **Javítást csak szakszerviz végezhet,** és csak eredeti gyári alkatrészeket szabad használni. A szakszerűtlen javítás súlyos balesetek előidézője lehet. Ez a kéziszerszám megfelel a vonatkozó biztonsági előírásoknak.

Őrizze meg jól ezt a vásárlói tájékoztatót!

KETTŐS SZIGETELÉS



Az Ön gépe kettős (dupla) szigetelésű. Ez azt jelenti, hogy két egymástól teljesen független szigetelőréteg véd attól, hogy a kézzel megérinthető fémrészek feszültség alá kerüljenek. A kettős szigetelőréteg az elektromos és a mechanikus részek között helyezkedik el. Ezáltal a kettős szigetelés abszolút védelmet nyújt az elektromos áramütés ellen.

ELEKTROMOS BIZTONSÁG

Használatba vétel előtt győződjön meg arról, hogy a hálózati feszültség megfelel-e a gép adattábláján feltüntetettnek! A gép kétes kábellel és kétérintkezős villásdugóval van ellátva.

HOSSZABBÍTÓ KÁBEL

Teljesítmény csökkenés nélkül max. 30m hosszú, kéteres Black & Decker hosszabbító kábelt használhat. Erre a célra a hazai előírások szerinti H07RNF jelzésű, 2 x 1,5mm²

keresztmetszetű kábel a megfelelő.

Figyelem! Csak akkor használjon hosszabbítókábelt, ha feltétlen szükséges. Ha a hosszabbítókábel nem pontosan illik a géphez, vagy sérült, tűzveszélyt, vagy elektromos áramütést okozhat. Csak kifogástalan hosszabbítókábelt használjon.

A KISZOLGÁLT GÉP ÉS A KÖRNYEZETVÉDELEM



Ha egy napon elektromos szerszáma az intenzív használatától tonkára megy, vagy már nem kívánja tovább használni, köszönjük, ha gondol a környezetvédelemre. Az elektromos szerszám nem közönséges házi hulladék, de környezetbarát módon újra használható. Kérdezze meg erről a Black & Decker vevőszolgálatot.

VELŐPOLITIKÁNK

A vevők elégedettsége termékeinkkel és a szervizellátással - ez a mi legfontosabb célunk. Ha Önnek bármikor segítségre vagy tanácsra van szüksége, forduljon bizalommal Black & Decker vevőszolgálatához, ahol munkatársaink készségesen tájékoztatják arról, amit szervizeink Önnek nyújthatnak.

A GÉP ÁPOLÁSA

Ne dolgozzon a fűrőgéppel túl nagy elötólassal, mert ez a gép túlmelegedéséhez vezet. Ha netán ez mégis bekövetkezne, járassa a gépet kb. 2 percig terhelés nélkül, hogy visszaálljon normál üzemi hőmérsékletre. Tisztítsa a gépet puha kendővel vagy ecsettel. Ügyeljen arra, hogy a motorház levegőrései mindig szabadon maradjanak.

TARTOZÉKOK

Kizárólag csak eredeti Black & Decker tartozékokat használjon, ezekkel biztosít az Ön gépe optimális teljesítményt.

MŰSZAKI ADATOK

Az Ön gépének zajszintje megfelel az Európai Gazdasági Közösség ajánlásának. Hallásvédelmre érdekében, ha a zajszintet kellemetlennek találja - normál esetben ez 85 dB (A) érték felett van - munka közben viseljen hallásvédő eszközt.

- Az irányváltókapcsoló a jobb- bal forgásirány beállítására szolgál. Ez különösen csavarozási munkáknál, vagy a beszorult fűrő kiszabadításánál hasznos.

A FŰRŐK BEFOGÁSA (KULCSNÉLKÜLI FŰRŐTOKMÁNYNÁL)

Először is húzza ki a csatlakozódugót a hálózati konnektorból.

Fogja meg egyik kezével a tokmány hátulsó részét, és közben a másik kezével forgassa a tokmány elülső részét, amíg a tokmánypofák megfelelően kinyílnak. Helyezze be a fűrőt, és húzza meg a tokmányt úgy, hogy a tokmányházat az óramutató járásával szemben forgatja.

A FŰRŐK BEFOGÁSA (KULCSOS FŰRŐTOKMÁNYNÁL)

Először is húzza ki a csatlakozódugót a konnektorból. A fűrőtokmány nyitására forgassa a fogaskoszorút az óramutató járása szerint.

A szerszámot (pl fűrőt) helyezze be a tokmányba. Ha ütvefűrő üzemmódban dolgozik, figyeljen arra, hogy a fűrő lehetőleg ütközésig menjen. A tokmánykulccsal a fogaskoszorút húzza meg, hogy a tokmánypofák erősen szorítsák a fűrő szárát, majd vegye ki a tokmánykulcsot (a kulcs forgatását a nyílak szerint végezze).

A GYORSSZORÍTÓS FŰRŐTOKMÁNY LESZERELÉSE

Először is húzza ki a csatlakozódugót a konnektorból! A fűrőtokmány levételéhez nyissa szét a tokmánypofákat. Fogja meg erősen a tokmányt egyik kezével, másik kezével pedig lazítsa meg egy csavarhúzóval a tokmányban levő csavart az óramutató járásával megegyezően. Dugjon egy hatszögkulcsot a tokmányba, és szorítsa be. Egy kalapáccsal mérjen gyenge ütésekkel a kulcsra, az óramutató járásával ellentétesen, amíg a tokmány meglazul. Ezután távolítsa el a hatszögkulcsot a tokmányból. Csavarja le a tokmányt az orsóról, az óramutató járásával ellentétesen.

A FOGASKOSZORÚS FŰRŐTOKMÁNY LESZERELÉSE

Először is húzza ki a csatlakozódugót a konnektorból! A tokmány levételére akkor lehet szükség, ha a tokmány helyére menetes csat-

	CD200	KR400	KR450	KR500	KR500RE
Feszültség (V)	230	230	230	230	230
Névleges teljesítmény (W)	400/				
Üresjárat fordulat	2800	2800/	2800	2800	0-2800
-latszám (min ⁻¹)		0-2800			
Max. fűrőátmérő					
- acélban (mm)	10	10	10/13	13	
- betonban (mm)	10	10	10/13	13	
- fában (mm)	20	20	20	20	

	KR510RE	KR502	KR532
Feszültség (V)	230	230	230
Névleges teljesítmény (W)	500	500	500
Üresjárat fordulat	2800	2400/	2400/
-latszám (min ⁻¹)	0-2800	2800	2800
Max. fűrőátmérő			
- acélban (mm)	10	10	13
- betonban (mm)	10	10	13
- fában (mm)	20	20	20

A GÉP LEÍRÁSA

1. Fordulatszám szabályozós üzemi kapcsoló vagy ki-/bekapcsoló
2. Tartósüzem rögzítőgomb
3. Másodfogantyú
4. Sebességváltó (I.II.) vagy forgásirányváltó kapcsoló
5. Szorítófogantyú
6. Fűrőtokmány
7. Ütvefűrész/fűrész átkapcsoló

A gép funkciói:

- Az üzemi kapcsoló - a KI-BE kapcsoláson túlmenően, fordulatszám szabályozó is egyben. Ezzel a gép fordulatszámát szinte valamennyi munkához beállíthatja.
- A tartósüzem reteszgombbal a gép tartósüzemét állíthatja be.
- Azoknál a fűrőgépeknél, amelyek sebességváltóval is rendelkeznek, két sebesség közül választhat.
- A pótfogantyú ha a gép tartozéka, egy újabb lehetőség a gép biztonságos tartására.
- A gépet az üzemmódkapcsolóval ütvefűrész és normál fűrész üzemmódokra állíthatja be, így fűrő- vagy ütvefűrőgépként használhatja.

Iakozású Black & Decker tartozékot (pl. gumitányér, drótkorong, stb.) akar felszerelni. Nyissa ki a szorítópoáfakat, amennyire csak lehet. A tokmányban látható egy hornyos fejű csavar. Ezt csavarja ki az óramutató járásának megfelelően.

Figyelem! A csavar nagyon erősen meg van húzva! Helyezze a tokmánykulcsot a három furat valamelyikébe. Tartsa a tokmányt egyik kezével, és a másik kezével egy gumikalapáccsal vagy könnyűfém kalapáccsal mérjen könnyed, lefelé irányuló ütést a tokmánykulcs tengelyvégére. Ekkor a fúrótokmány már megfelelően laza, és kézzel is kicsavarható.

Figyelem! A fúrótokmányt felszerelésnél erősen meg kell húzni, mielőtt a rögzítocsavart meghúzná! Sohase próbálja a hajtótengelyt oly módon rögzíteni, hogy csavarhúzó. Vagy más tárgyat dug be a hűtőventillátorba.

AZ OLDALFOGANTYÚ FELSZERELÉSE

Helyezze a markolatot a fúrógép nyakrészére. Fordítsa a markolatot a kívánt helyzetbe. Húzza meg a markolatot úgy, hogy azt az óramutató járása szerint forgatja.

A FÚRÓGÉP ELŐKÉSZÍTÉSE A MUNKÁHOZ

Fogja be a feladathoz illő fúró.

Ha szükséges, állítsa be a mélységütközőt.

A kapcsoló behúzásának mértékével arányosan nő a fordulatszám.

Kétsébsésséges fúrógépek esetében állítsa az 1. (alacsony fordulatszám), vagy 2. (magas fordulatszám) sebességi fokozatot. Általánosságban ajánlható, hogy nagyobb fúrókhoz lassabb, kisebb fúrókhoz magasabb fordulatszám szükséges. Állítsaaz irányváltó kapcsoló a kívánt forgásirányra. Állítsa be az üzemmódot (fúrás vagy ütvefúrás). Ne kapcsolja át az üzemmódkapcsolót és az irányváltó kapcsolót járó motornál.

A FÚRÓGÉP KEZELÉSE

A gép beindításához nyomja be a Be-Ki kapcsolót. A kikapcsoláshoz egyszerű-en engedje el a kapcsolót. Ha tartósüzemben kíván dolgozni, nyomja be a rögzítógombot. Ez csak akkor lehetséges, ha a be-ki kapcsoló, illetve a fordulatszám-szabályozós kapcsoló teljesen be van nyomva. Amikor a fúrógépet tartós

üzemben járátja, és ki akarja kapcsolni, nyomja meg röviden a be-ki kapcsolót, ill a fordulatszám-szabályozós kapcsolót, majd engedje el.

FÚRÁS, ÜTVEFÚRÁS, CSAVAROZÁS

- Fogja be a megfelelő méretű és fajtájú fúró vagy csavarhúzópengét a tokmányba.
- Tartsa a gépet a fő-, ill. oldalmarkolatánál fogva.
- Tartsa a gépet a munkafelületre merőlegesen.
- Fa vagy fémek fúrásánál, illetve csavarozásnál állítsa az üzemmódkapcsolót a "fúró" szimbólumra, falazóanyagok fúrásánál pedig a "kalapács" jelre.
- Állítsa az irányváltókapcsolót a megfelelő forgásirányra.
- Soha ne váltson forgásirányt bekapcsolt gépnél.
- A fúró kivétele után a tokmány oldalát óvatosan ütögesse meg fakalapáccsal, hogy a benne levő por eltávozhasson. Ezáltal a tokmány kifogástalan működése hosszú időre biztosítva lesz.

AGÉP LEHÜTÉSE

Ha az Ön fúrógépe a használat során erősen felmelegedne, járassa kb. 2 percig maximális fordulatszámmal terhelés nélkül.

TÜLTERHELÉS

Ne használja a gépet túl nagy előtolással. A nagy nyomóerő csökkenti a gép fordulatszámát, ezzel a teljesítményét is. Ez a gép túlterhelését okozhatja, ami a motor károsodásához vezethet.

EG TANÚSÍTÁS



Black & Decker tanúsítja, hogy a következő elektromos szeszámok: **CD200, KR400, KR420, KR450, KR450RE, KR500, KR500RE, KR500CRE, KR510RE, KR510XC, KR502, KR531, KR532** megfelelnek a 89/392/EEC, 89/336/EEC, EN55014, 73/23/EEC, EN61000, EN50144 sz. irányelveknek és szabványoknak.

Hangnyomásszint Lpa 91dB (A)

Hangteljesítmény szint Lwa 104 (A)

Súlyozott effektív rezgésyorsulás 5,21m/s²

Brian Cook

Director of Engineering
Black & Decker Ltd, Spennymoor, County Durham,
DL 16 6JG Egyesült Királyság

A Black & Decker politikája saját termékeinek folyamatos fejlesztése, ezért minden jogot fenntart magának a műszaki változtatásokra.

MAGYAR

BLACK AND DECKER GARANCIÁLIS FELTÉTELEK

Gratulálunk Önnek ennek az értékes Black and Decker barkács készüléknek a megvásárlásához.

Minőség iránti kötelezettségünk természetesen a vevőszolgálatunkra is kiterjed.

Termékeinkre 24 hónap jótállást biztosítunk.

1. Jótállásunk csak azokra a meghibásodásokra terjed ki, amelyek anyaghibából vagy a Black and Decker gyártási hibájából adódnak, és vásárlás után mutatkoznak.

A garanciális szerviz garanciális javítást csak érvényes (kitöltött és lepecsételt) garancia-kártya és vásárlási blokk vagy számla együttes felmutatása ellenében végez.

A gyártó a garancia idő lejártá után 8 évig gondoskodik az alkatrészellátásról.

A B&D kötelezettséget vállal arra, hogy a garanciális javításokat a 117/1991. (IX. 10.) sz. magyar Korm. Rend. szerint végzi.

2. Nem terjed ki a garancia:

- azokra a hibákra, amelyek a kezelési utasításban leírtak be nem tartásából adódnak, valamint elemi kár és helytelen tárolás következtében keletkeztek,
- az olyan károsodásokra, amelyek barkács készülékek iparszerű (professzionális) használata miatt keletkeztek,
- az olyan meghibásodásokra, amelyek a megmunkálási szerszámok, pl. vágószerszám, továbbá meghajtósíj, szénkefe, tartozékok, stb. és alkatrészek elhasználódásából (kopásából) erednek,
- a készülék túlterhelése miatt jelentkező hibákra, amelyek a hajtómű meghibásodásához vagy egyéb, ebből adódó károkhoz vezetnek,
- a termék nem hivatalos márkaszervizben történt javításából eredő hibákra,
- az olyan károsodásokra, amelyek nem eredeti B&D kiegészítő készülékek és tartozékok használatából adódnak.

3. **Vásárláskor** az eladónak a garancia-kártyán fel kell tüntetnie a vásárlás

időpontját, a termék típusát vagy termékkódját, a kereskedés címét pedig a jótállási jegyre rá kell bélyegezni.

Ennek alapján szerez jogosultságot a vevő a garancia időn belüli ingyenes garanciális javításra.

Amennyiben a készülék átvételétől számított 15 napon belül a szerviz a garanciális javítást nem végzi el, úgy a 15 napot meghaladó javítási időtartamra ingyenes cserekészületről gondoskodik. A jótállási idő a javítás időtartamával meghosszabbodik.

A magyar törvények szerint garanciális esetben a készülék kicserélhető, ha:

- a vásárlástól számított 3 napon belül meghibásodik,
- hiányzó alkatrészek miatt nem javítható,
- a javítás az átvételétől számított 15 nap alatt nem végezhető el,
- a javítás kölcsönkészülék biztosítása esetén a meghibásodott készülék átvételétől számított 30 nap alatt nem végezhető el.

Ha a csere nem lenne lehetséges, műszakilag hasonló készülék kerül felajánlásra, vagy visszafizethető a vételár.

4. Garanciális javítási igény felmerülése esetén

küldje készülékét az illetékes garanciális szervizbe.

Garanciális javításnál az oda- és visszaszállítás költséget -a leggyakrabban igénybe vehető szállítási mód hivatalosan rögzített díjszabásának megfelelően- a szervizállomás téríti.

Garanciális javítás esetén a szerviznek a garancia-kártyán az alábbi adatokat kell feltüntetnie:

- a garanciális igény bejelentésének dátumát,
 - a hiba rövid leírását,
 - a javítás módját és időtartamát,
 - a javítás időtartamával meghosszabbított új garanciaidőt.
5. Arra törekszünk, hogy **szervizhálózatunkon** keresztül kiváló javítószolgálatot, zökkenőmentes alkatrészellátást, és széles tartozékpalettát biztosítsunk.

SAUGOS NURODYMAI

Dėmesio! Norint išvengti elektros smūgio, sužeidimų (traumų), gaisro pavojaus, būtina laikytis šių pagrindinių saugos nurodymų. Perskaitykite ir išstudijuokite šiuos nurodymus prieš pradėdami dirbti įrankiu.

Kad darbas būtų saugus:

- **Dirbkite tik tvarkingoje darbo vietoje.** Netvarka darbo vietoje sudaro sąlygas nelaimingiems atsitikimams.
- **Visada atsižvelkite į aplinkos poveikį.** Išjunkite elektros įrankį pradėjus lyti, nesinaudokite el. įrankiu drėgnoje ir šlapioje aplinkoje, pasirūpinkite geru darbo vietos apšvietimu, nesinaudokite el. įrankiu arti lengvai užsidegančių skysčių ir dujų talpų bei vamzdinių.
- **Saugokitės elektros smūgio.** Venkite kūno sąlyčio su įžemintais daiktais (pvz., su vamzdžiais, kaitinimo prietaisais, viryklėmis, šaldytuvais ir pan.).
- **Neleiskite prie įrankio vaikų,** neleiskite liesti įrankio ar maitinimo laido pašaliniam asmeniui.
- **Nenaudojamą įrankį laikykite sausoje,** uždaroje, vaikams nepasiekiamoje vietoje.
- **Neperkraukite el. įrankio,** dirbkite juo saugiai tik pagal nurodytą įrankio pajėgumą.
- **Tinkamai pasirinkite įrankį.** Nenaudokite silpnų galimybių įrankių ar priedų didelėms apkrovoms, nenaudokite įrankio. Jums nežinomiems darbams.
- **Naudokite spec. drabužius.** Nenaudokite darbu netinkamų rūbų, nedėvėkite papuošalų, kadangi juos gali įsukti judančios įrankių dalys. Ilgus plaukus suriškite. Dirbant gamtoje, rekomenduotina mūvėti gumines pirštines ir neslidžią avalynę.
- **Naudokite apsauginius akinius.** Jei dirbant daug dulkių - naudokite respiratorių.
- **Atsargiai elkitės su el. maitinimo laidu,** naudokite jį tik pagal paskirtį, netempkite įrankio už laido, prilaikydami ištraukite kištuką iš rozetės. Saugokite el. laidą nuo karščio, alyvos, tepalo ir aštrių briaunų.
- **Pritvirtinkite apdirbamą detalę,** naudokite spaustuvus ar varžtuvus, nelaikykite detalės rankomis.
- **Visada išsirininkite patogią darbo su įrankiu padėtį.** Kontroluokite pusiausvyrą.
- **Rūpestingai prižiūrėkite įrankį,** jis turi būti švarus, rankena neturi būti tepaluota ar ištepta alyva. Laikykite nurodymų, keisdami

LIETUVIŲ KALBA

priedus. Nuolat patikrinkite el. laidą, jei jis pažeistas - atiduokite taisity meistriui. Taip pat nuolat tikrinkite pailginimo laidą. Jei jis pažeistas - pakeiskite kitu.

- **Visada ištraukite kištuką iš tinklo** - ar tai būtų paузė darbe, ar keičiant priedą.
- **Patikrinkite, ar nepalikote įrankyje raktų.**
- **Venkite netyčinio paleidimo,** pernešant instrumentą nelaikykite piršto ant jungiklio jei įrankis įjungtas el. tinklą.
- **Lauke naudokite tik tam skirtą (pažymėta) el. pailginimo laidą.**
- **Būkite atidūs,** akylai stebėkite darba, susikonzentruokite atliekamam darbu, pajutę nuovargį padėkite įrankį į šalį.
- **Kontroluokite įrankį dėl galimų gedimų.** Dirbant dyla detalės ir lengvai pažeidžiamos dalys, kurios pilnai nebeatlieka joms skirtų funkcijų (pvz., jungiklis). Siekiant užtikrinti saugų darba, reikia jas laiku pakeisti naujomis. Nenaudokite įrankio, jei neveikia jungiklis.
- **Dėmesio!** Kad Jūsų darbas būtų saugus, naudokite tik šiam įrankiui skirtus priedus, kurie nurodyti naudojimo instrukcijoje arba firmos - gamintojos kataloge. Naudojant nenurodytas šioje instrukcijoje prisukamas dalis ar priedus, atsiranda asmeninio susižeidimo pavojus.
- **Neremontuokite patys, atiduokite remontuoti tik specialistui į galiotas remonto dirbtuves.** Priešingu atveju tai pavojinga vartotojui.

Atidžiai laikykite šiuos nurodymus!

DVIGUBA IZOLIACIJA

 Jūsų įrankis pilnai izoliuotas. Tei reiškia, kad du vienas nuo kito nepriklausomi izoliacijos sluoksniai saugo Jus nuo kontakto su laidžiomis dalimis. Tai buvo pasiekta izoliuojant elektrines dalis nuo mechanių. todėl dviguba izoliacija pilnai saugo Jus nuo elektros smūgio.

ELEKTROSAUGA

Įsitinkite, kad tinklo įtampa atitinka nurodytą įrankio etiketėje. Įrankis turi dvigubą kabelį su kištuke gale.

PAILGINIMO KABELIS

Galite naudoti iki 30m dvigubą Black & Decker pailginimo kabelį, neprarasdami dėl įrankio galios.

LIETUVIŲ KALBA

Postaba: Pailginimo kabelį naudokite tik jei to tikrai reikia. Netinkamo pailginimo kabelio naudojimas gali sukelti elektros smūgį.

SUSIDĖVĖJĘ ĮRANKIAI IR GAMTOS APSAUGA



Kai vieną dieną Jūsų įrankis taps nebetinkamu naudoti, Jūs turite pagalvoti apie gamtos apsaugą. Elektros prietaisai nepriklauso įprastoms buitinėms atliekoms, todėl turi būti utilizuoti ypatingu būdu, be didesnės žalos gamtai. Pasiteiraukite apie tai Black & Decker atstovo arba techninio aptarnavimo stotyje.

BLACK & DECKER KLIJENTŲ APTARNAVIMAS

Kiekvienas įrankis geras tiek, kiek jam suteikiamas aptarnavimas. Black & Decker ypatingą reikšmę teikia geram ir skubiam remontui ir techninio aptarnavimo atlikimui. Klijų aptarnavimo dirbtuvėse dirba apmokyti specialistai, visada neudojantys originalias atsargines dalis. Kiekvienas įrankis, atsarginė dalis ar įrankio priedas rūpestingai išbandomi gamintojo. Nepaisant to, gali pasitaikyti kokių nors įrankio defektų. Tokiu atveju siųskite įrankį į artimiausias Black & Decker klijų aptarnavimo dirbtuves. Užsakydami atsargines dalis, atkreipkite dėmesį į duomenis etiketėje.

PRIEDAI

Bet kokie elektros prietaisai darbas priklauso nuo to, kokie priedai naudojami dirbant juo. Black & Decker priedai yra aukščiausių kokybės standartų ir suprojektuoti tokiu būdu, kad pagerintų Jūsų prietaiso darbą. Pirkdami Black & Decker priedus būsite užtikrintas, kad prietaisas dirbs optimaliai.

ELEKTRINIS GRĘŽTUVAS

Kompaktiškas kalantis gręžtuvas, skirtas gręžimui kalant, turintis naujų, dar galingesnių variklį. Sukimosi krypties reversas leidžia be problemų įsukti ir išsukti sraigtus. Atnaujintas dizainas suteikia galimybę puikiai dirbti, ergonomiškai pagamintas jungiklis ir rankena. 3 metrų kabelis, 2 metų garantija.

STANDARTINIS KOMPLEKTAVIMAS

Papildoma rankenu su gręžimo gylio ribotuvu, jautrus jungiklis, 13 mm griebtuvas, 3 metrų laidas.

TECHNINIAI DUOMENYS

Prietaiso darbo metu keliamas triukšmas atitinka Europos Sąjungos leistinas normas. Dirbdami šiuo prietaisu, dėvėkite apsaugines ausines.

	CD200			
	KR400	KR450	KR500	KR500RE
	KR420	KR450RE	KR531	KR500CRE
Įtampa (V)	230	230	230	230
Naudojama galia (W)	400/420	450	500	500
Tuščios eigos sukimosi greitis (aps/min)	2800	2800/0-2800	2800	0-2800
Didžiausias gręžimo skersmuo				
- pliene (mm)	10	10	10/13	13
- betone (mm)	10	10	10/13	13
- medyje (mm)	20	20	20	20

	KR510RE	KR502	KR532
	KR510XC		
Įtampa (V)	230	230	230
Naudojama galia (W)	500	500	500
Tuščios eigos sukimosi greitis (aps/min)	0-2800	2400/2800	2400/2800
Didžiausias gręžimo skersmuo			
- pliene (mm)	10	10	13
- betone (mm)	10	10	13
- medyje (mm)	20	20	20

Pastaba: Šis instrukcijų rinkinys aspina daugiau, negu vieną katalogo numerį atitinkančią produktų grupę. Įpokavimo dėžėje rasite informaciją apie Jūsų turimą gaminį.

APRAŠYMAS

1. Jungiklis su greičio regulatoriumi arba įjungimo-išjungimo mygtukas
2. Fiksatoriaus mygtukas
3. Pagalbinė rankena
4. Reverso perjungiklis arba greičio regulatorius
5. Laikikio žiotys
6. Laikiklis
7. Kalimo gręžiant/gręžimo perjungiklis

Prietaisas atlieka visas ar kai kurias šių funkcijas:

- Jungiklis su greičio regulatoriumi naudojamas visuose darbo režimuose.
- Greičio perjungimo ir reguliavimo galimybė

leidžia optimaliau parinkti darbo režimą.

- Fiksatorius naudojamas ilgesnį laiką dirbant tuo pačiu režimu.
- Dviejų greičių gręžtuvuose perjungėjas leidžia pasirinkti tinkamą apsisukimų skaičių.
- Pagalbinė rankena leidžia Jums tvirčiau laikyti prietaisą.
- Perjungdami gręžimo kalant/gręžimo perjungiklį, Jūs galite naudoti savo prietaisą kaip kalantį gręžtuvą arba gręžtuvą - atsuktuvą.
- Reverso jungiklis keičia sukimosi kryptį, kai naudojate įrankį sraigtams išsukti arba įstrigusio grąžto ištraukimui.
- Gylio atramos pagalba galite reguliuoti gręžiamų kiaurymių gylį.

GRĄŽTO ĮDĖJIMAS (RANKA UŽVERŽIANT LAIKIKLĮ)

Pirmiausia ištraukite kištuką iš tinklo lizdo. Paspauskite veleno fiksatorių ir kartu sukite laikiklį prieš laikrodžio rodyklės pryptį, kol pakankamai prasižios žiotys. Įstatykite grąžtą ir įveržkite jį laikyklyje, sukdami laikiklį prieš laikrodžio rodyklę.

GRĄŽTO ĮDĖJIMAS (RAKTU UŽVERŽIANT LAIKIKLĮ)

Pirmiausia ištraukite kištuką iš tinklo lizdo. Sukite laikiklio cilindą, kol žiotys pakankamai išsižios. Įstatykite grąžtą į laikiklio žiotis. Įstatykite laikiklio raktą į vieną iš trijų kiaurymių, esančių laikiklio korpuse. Įtvirtinkite grąžtą, sukdami laikiklio raktą laikrodžio rodyklės kryptimi. Įšimkite raktą.

RANKA UŽVERŽIAMO LAIKIKLIO PAKĖITIMAS

Atidarykite laikiklio žiotis. Viena ranka tvirtai laikykite laikiklį, kita atsukite (atsuktuvu) laikyklyje esantį sraigtą laikrodžio rodyklės kryptimi, jį atlaisvindami. Įstatydami į laikiklį šešiabriaunį raktą ir įveržkite jį. Stipriai stuktėdami priešinga laikrodžio rodyklei kryptimi plaktuku per šešiabriaunį raktą, atlaisvinkite laikiklį nuo veleno. Dabar galite atsukti laikiklį ranka, sukdami laikrodžio rodyklę.

RAKTU UŽVERŽIAMO LAIKIKLIO PAKĖITIMAS

Tai reikalinga dirbant priedais, turinčiais sriegį, pvz.: Vieliniais šepčiais ir pan. Naudokite

LIETUVIŲ KALBA

tinkamą laikiklio raktą. Praskėskite laikiklio žiotis, raktu jas atidarydami. Viena ranka tvirtai laikykite laikiklį, kita ranka (atsuktuvu) atsukite laikiklio dugne esantį sraigtą, sukdami laikrodžio rodyklės kryptimi. Įstatykite raktą į vieną iš laikiklio kiaurymių ir, laikydami gręžtuvą tvirtai vienoje rankoje su sukreiptu nuo Jūsų laikikliu, sukite laikiklį taip, kad raktas būtų horizontalioje padėtyje, dešinėje pusėje. Stipriai stuktėdami plaktuku į laikiklio raktą, atlaisvinkite laikiklį. Dabar galite atsukti laikiklį ranka.

PAGALBINĖS RANKENOS UŽDĖJIMAS

Norint surinkti pagalbinę rankeną, įdėkite varžtą į laikiklį, veržlę į rankeną ir lėtai susukite kartu. Rankeną surenkant, reikia įsukti sraigtą į veržtuvą, kuris yra lanko formos, o į rankeną veržlę. Iš pradžių nestipriai įverždami, sumontuokite rankeną ir veržtuvą. Užmaukite rankeną ant laikiklio korpuso. Sukite rankeną aplink jį, kol visa rankena atsidurs norimoje padėtyje. Užveržkite pagalbinę rankeną, sukdami laikrodžio rodyklės kryptimi.

GRĘŽTUVO PARUOŠIMAS DARBUI

Sumontuokite darbui reikalingą priedą. Stipriai spaudžiant mygtuką, padidėja gręžtuvo sukimosi greitis. Rekomenduojama, gręžiant didesnes kiaurymes, gręžti nedideliu sukimosi greičiu, o gręžiant mažas - didesniu. Dirbant su gręžtuvais, turinčiais kelis pagreičius ir stipriai spaudžiant mygtuką, didėja gręžtuvo sukimosi greitis. Nustatykite greitį. Naudojant dviejų greičių grąžtus, nustatykite "1" (nedidelis greitis) arba "2" (didelis greitis). Nustatykite reverso jungiklį į norimą padėtį. Neišjungę prietaiso, niekuomet nekeiskite darbo režimo ar reverso perjungiklių padėties.



GRĘŽTUVO NAUDOJIMAS

Variklio įjungimui nuspauskite jungiklį. Prietaisas išsijungs, atleidus jungiklį. Jei dirbsite ilgesnį laiką, užfiksokite jungiklį, nuspausdami fiksatorių esant nuspaustam jungikliui. Tokio režimo išjungimui dar kartą paspauskite jungiklį ir jį atleiskite. Nelieskite laikiklio, kai prietaisas įjungtas.

NAUDINGI PATARIMAI

- Įstatykite tinkamo dydžio ir rūšies grąžtą ar atsuktuvą antgalį.
- visada laikykite prietaisą už abiejų rankenų - pagrindinės ir pagalbinės.

LIETUVIŲ KALBA

- Laikykite instrumentą statmenai gręžiamam paviršiui.
- Medžio ir metalo gręžimui nustatykite perjungiklį ties gražto simboliu . Mūro gręžimui - ties plaktuko simboliu . Naudodami prietaisą kaip atsuktuvą, nustatykite perjungiklį ties gražto simboliu .
- Teisingai nustatykite reverso perjungiklį.
- Niekada nerevesuokite krypties, neišjungę prietaisio.
- Po darbo išimkite gražtą, iki galo atidarykite laikiklį ir lengvai stuktelėkite per jo šonus plaktuku, kad išbyrėtų, susikaupusios dulkės. Taip pailginamas laikiklio tarnavimo laikas.

PRIETAISO AUŠINIMAS

Jei darbo metu prietaisas įkaito, leiskite gręžtuvui 2 minutes pasisukti be apkrovos.

PERKROVIMAS

Dirbdami nenaudokite per daug jėgos. Labai spaudžiant prietaisą, mažėja jo greitis, o tuo pačiu ir atliekamo darbo našumas, tai gali perkrauti ir sugadinti variklį.

ATITIKIMO ES NORMOMS DEKLARACIJA

Šiuo pažymime, kad elektriniai įrankiai **CD200, KR400, KR420, KR450, KR450RE, KR500, KR500RE, KR500CRE, KR510RE, KR510XC, KR502, KR531, KR532** atitinka 98/37EEC, 89/336/EEC, EN55014, 72/23/EEC, EN61000, EN50144 normas

Lpa (triukšmo lygis)	91dB (A)
Lwa (triukšmo galia)	104 dB (A)
Efektvyvų vibracijų pagreitis	5,21 m/s ²



Brian Cooke - technikos direktorius
Black & Decker Ltd, Spennymoor, County
Durham DL 16 6JG Anglija

Black & Decker veiklos tikslas - nuolat gerinti savo produkciją, todėl mes pasiliegame sau teisę keisti produkcijos specifikacijas be išankstinio perspėjimo.

Black & Decker garantijos sąlygos

Sveikiname Jus įsigijus vertingą Black & Decker gaminį.

Visi mūsų įsipareigojimai aukštai kokybei apima taip pat ir klientų aptarnavimą.

Savo gaminiams mes teikiame 24 mėnesių garantiją.

1. Garantija taikoma tik defektams, kurie atsiranda dėl nekokybiškų gaminio medžiagų ar gaminio surinkimo klaidų, kurios išaiškėja tik pradėjus eksploatuoti įrankį.
2. **Garantija netaikoma:**
 - Jei vartotojas nesilaiko naudojimosi instrukcijos.
 - **Jei naudojate namų ūkiui skirtą įrankį profesionaliems darbams.**
 - Jei susidėvi natūraliai dylančios įrankio detalės, pvz., pjovimo įrankiai, pavaros diržai, angliniai šepetėliai ir kt.
 - Jei įrankis buvo perkrautas ir dėl to sugadėjo variklis ar buvo sugadintos mechaninių pavarų detalės.
 - Jei įrankis buvo ardytas pačio vartotojo arba buvo remontuotas ne specializuotose Black & Decker dirbtuvėse.
 - Jei buvo naudojami neoriginalūs Black & Decker natūraliai dylantys priedai ir reikmenys.
3. Garantinis remontas atliekamas nemokamai, jei pateikiama **užpildyta ir spaudu patvirtinta Black & Decker garantinė kortelė ir pirkimo kvitas.**
4. Įrankį su garantiniais reikalavimais neškite į Jus aptarnavusią parduotuvę arba garantinio remonto dirbtuves.
5. Jei garantinis remontas užtrunka, garantinis laikotarpis pratęsiamas.
6. Mes stengiamės, kad mūsų techninio aptarnavimo tarnybos teiktų Jums tik kokybiškas paslaugas, įskaitant didelę atsarginių dalių, įvairių įrankių ir priedų pasiūlą.

LIETOŠANAS PAMĀCĪBA

VISPĀRĒJIE DROŠĪBAS NOTEIKUMI

Uzmanību! Lietojot elektroinstrumentus, vienmēr ievērojiet Vispārējos drošības noteikumus, tai skaitā tālāk minētos. Tas ļaus samazināt ugunsgrēka izcelšanās, elektriskā trieciena saņemšanas vai savainojuma iegūšanas risku. Pirms izstrādājuma lietošanas uzmanīgi izlasiet šos Drošības noteikumus un pēc izlasīšanas tos saglabājiet.

Priekšnoteikumi drošam darbam

- **Uzturiet kārtībā darba vietu.** Darba vietā, kur atrodas daudz nevajadzīgu priekšmetu, viegli var notikt negadījumi.
- **Strādājiet piemērotos apstākļos.** Neturiet elektroinstrumentu lietū, nelietojiet to mitrās vietās. Nodrošiniet darba vietā pietiekamu apgaismojumu. Nelietojiet elektroinstrumentu vietās ar paaugstinātu ugunsbīstamību vai sprādzienbīstamās telpās.
- **Nodrošinieties pret elektrisko triecienu.** Darba laikā izvairieties no saskares ar izņemtiem priekšmetiem vai virsmām, piemēram, ar caurulēm, radiatoriem vai saldētājierīcēm.
- **Neļaujiet bērniem lietot elektroinstrumentus.** Raugieties, lai nepiederоšas personas neaizskartu elektroinstrumentu vai tā kabeli un netuvotos darba vietai.
- **Elektroinstrumentus, kas netiek darbināti, uzglabājiet piemērotā vietā.** Ja elektroinstrumenti netiek izmantoti, tie jāuzglabā sausā, noslēgtā vietā, kas nav sasniedzama bērniem.
- **Nepārslogojiet elektroinstrumentu.** Jebkurš instruments darbojas labāk un drošāk tam paredzētās slodzes ietvaros.
- **Katram darbam izvēlieties piemērotu instrumentu.** Necentieties lietot nelielas jaudas elektroinstrumentu darbiem, kuriem nepieciešams lielākas jaudas instruments. Neizmantojiet elektroinstrumentu tādu uzdevumu veikšanai, kuriem tas nav paredzēts, piemēram, neizmantojiet cirkulāro zāģi koku zaru vai balņu zāģēšanai.
- **Nēsājiet piemērotu darba apģērbu.** Nenēsājiet brīvi plandošas drēbes un rotaslietas, jo tās var iekerties elektroinstrumenta rotējošajās daļās. Strādājot ārpus telpām, ieteicams uzvilkt gumijas cimdus un neslidošus apavus. Ja jums ir gari mati, lietojiet galvassegu, kas tos spētu saturēt.

- **Lietojiet aizsargbrilles.** Ja darba gaitā rodas putekļi un it sevišķi, ja darbs noris slēgtās telpās, izmantojiet respiratoru.
- **Saudzīgi rīkojieties ar elektrokabeli.** Nenesiet un nevelciet elektroinstrumentu aiz kabļa, neraujiet aiz tā, ja vēlaties atvienot elektroinstrumentu no elektrotīkla kontaktligzdas. Sargājiet elektrokabeli no karstuma, eļļas un asām apmalēm.
- **Pienācīgi nostipriniet apstrādājamo priekšmetu.** Šim nolūkam izmantojiet skrūvspīles vai citas saspiedējspīles. Tas ir drošāk un ļauj izbīvēt abas rokas darbam ar elektroinstrumentu.
- **Ieturiet stingru stāju.** Darba gaitā izvairieties no nedabiskām un neērtām ķermeņa pozām. Centieties ieturēt līdzsvaru un nepasīdēt.
- **Rūpīgi veiciet elektroinstrumenta apkopi.** Uzturiet darbinstrumentus asus un tīrus, jo tas ļaus drošāk strādāt ar tiem. Ievērojiet instrukcijas par elektroinstrumenta eļļošanu un tā palīgierīču savlaicīgu nomaiņu. Periodiski pārbaudiet elektroinstrumenta kabeli un kontaktdakšu un vajadzības gadījumā nodrošiniet, lai nepieciešamo remontu veiktu pieredzējis speciālists. Periodiski pārbaudiet arī pagarinātājkabeļu stāvokli un vajadzības gadījumā nomainiet tos. Sekojiet, lai elektroinstrumenta rokturi vienmēr būtu sausi un vajadzības gadījumā atīriniet tos no eļļas un netīrumiem.
- **Ja elektroinstrumenti netiek lietoti, atvienojiet tā elektrokabeļa kontaktdakšu no barojošā elektrotīkla kontaktligzdas.** Dariet to arī pirms instrumenta apkopes un darbinstrumentu (zāģa asmeņu, urbju, griezņu u.c.) nomaiņas.
- **Pirms elektroinstrumenta iedarbināšanas izņemiet no tā mašīnatslēgas.** Izstrādājiet sev paradumu ik reizi pirms elektroinstrumenta ieslēgšanas pārbaudīt, vai no tā ir izņemtas visas uzgriežņu un regulējošās atslēgas.
- **Nodrošiniet elektroinstrumentu pret nejaušu ieslēgšanu.** Nepārnēsājiet pie elektrotīkla pievienotu instrumentu, ja Jūsu pirksts atrodas uz ieslēdzēja. Pirms elektroinstrumenta pievienošanas barojošajam elektrotīklam pārlicinieties, ka tā ieslēdzējs atrodas stāvoklī "Izslēgts".
- **Ārpus telpām lietojamie elektroinstrumenti** Darbinot elektroinstrumentu ārpus telpām, izmantojiet

LIETOŠANAS PAMĀCĪBA

tikai tādus pagarinātājkabeļus, kas ir paredzēti šādai lietošanai un attiecīgi marķēti.

- **Darba laikā nezaudējiet uzmanību.** Izmantojot elektroinstrumentu, saglabājiet paškontroli un rīkojieties saskaņā ar veselo saprātu. Pārtrauciet darbu, ja jūtaties noguris un nespējat koncentrēties.
- **Savlaicīgi atklājiet elektroinstrumenta bojātās daļas.** Ja kādā no elektroinstrumenta pamatdaļām vai aizsargierīcēm ir acīm redzams bojājums, pirms instrumenta lietošanas jāpārbauda, vai šī daļa pienācīgi funkcionē un pilda tai paredzēto uzdevumu. Pārbaudiet kustīgo detaļu savienojumu, to netraucētu savstarpējo kustību un stiprinājumu, rūpīgi aplūkojiet detaļas un mezglus, lai atklātu plaisas un lūzumus tajos, kā arī jebkurus citus faktoros, kuri varētu ietekmēt elektroinstrumenta pareizu funkcionēšanu. Bojātā aizsargierīce vai cita elektroinstrumenta daļa pienācīgi jāremontē vai jānomaina specializētā remontistādē, ja vien Lietošanas pamācībā nav norādīts citādi. Nelietojiet elektroinstrumentu, ja to ar ieslēdzēja palīdzību nevar ieslēgt vai izslēgt, bet nodrošiniet, lai bojātās ieslēdzējs tiktu nomainīts specializētā remontdarbnīcā.
- **Uzmanību!** Lai panāktu augstu darba drošību, izmantojiet tikai tādus darbinstrumentus vai papildpiederumus, kuri šādam mērķim tiek ieteikti šīs Lietošanas pamācības ietvaros vai ražotājfirmas katalogos. Šā nosacījuma neievērošana var radīt nopietnas briesmas lietotāja veselībai un pat dzīvībai.
- **Uzticiet elektroinstrumenta remontu kvalificētam speciālistam.** Šis elektroinstrumentu atbilst vispārējiem drošības noteikumiem, un tā remontu drīkst veikt tikai pieredzējis speciālists, kurš remontam izmanto oriģinālās rezerves daļas. Šā nosacījuma neievērošana var radīt nopietnas briesmas lietotāja veselībai un pat dzīvībai.

Pēc izlasīšanas saglabājiet šos noteikumus.

DIVKĀRŠĀ ISOLĀCIJA



Jūsu elektroinstrumenti ir nodrošināti ar divkārtīgu izolāciju. Tas nozīmē, ka visas instrumenta ārējās metāliskās daļas ir elektriski izolētas no barojošā maiņsprieguma tīkla ar divām savstarpēji neatkarīgām izolējošām sistēmām. Tas tiek panākts, izveidojot

papildus izolācijas slāni starp instrumenta mehānismu un tā strāvu vadošajām daļām un tādējādi ievērojami paaugstinot instrumenta elektroaizsardzības pakāpi, kas ļauj atteikties no tradicionālās instrumenta korpusa aizsargzemesšanas.

Piezīme. Divkārtšās izolācijas pielietošana neatbrīvo instrumenta lietotāju no nepieciešamības ievērot vispārējos elektrodrošības noteikumus. Šāda izolācijas sistēma ir paredzēta tāpēc, lai pasargātu lietotāju no triecieniem un elektrotraumām gadījumā, ja vienā no izolācijas slāņiem rodas bojājums.

ELEKTRODROŠĪBA

Pirms elektroinstrumenta pievienošanas barojošajam elektrotīklam pārlicinieties, ka spriegums elektrotīklā atbilst vērtībai, kas uzrādīta instrumenta marķējuma plāksnītē. Elektroinstrumenta pievienošanai barojošajam elektrotīklam kalpo divdzīslu elektrokabelis ar kontaktdakšu.

PAGARINĀTĀJKABEĻI

Firmas Black & Decker divdzīslu pagarinātājkabeļi neizsauc ievērojamus jaudas zudumus, ja to garums nepārsniedz 30 m.

Ievēribai! Pagarinātājkabeļi jālieto tikai tad, ja tas ir absolūti nepieciešams. Nepiemērota pagarinātājkabeļa lietošana var būt par iemeslu ugunsgrēkam vai elektrotriecienu saņemšanai. Ja pagarinātājkabelis tomēr ir nepieciešams, pirms lietošanas iztīniet to no spoles un pārbaudiet, vai kabelis ir pareizi savienots un nav bojāts.

NOLIETOTIE INSTRUMENTI UN APKĀRTĒJĀS VIDES AIZSARDZĪBA



Ja elektroinstrumenti ir stipri bojāti vai arī ir pilnīgi izstrādāti instrumenta resursi, kā rezultātā tas ir kļuvis nederīgs lietošanai, instrumentu nedrīkst izmest sadzīves atkritumu krātuvē, bet tā utilizācija jāveic, ņemot vērā ar apkārtējās vides aizsardzību saistītos apsvērumus. Noliegtos elektroinstrumentus pieņem firmas Black & Decker pārstāvniecībās vai specializētajos tehniskās apkalpošanas centros, kur tie tiek demontēti un utilizēti apkārtējai videi nekaitīgā veidā.

LIETOŠANAS PAMĀCĪBA

INSTRUMENTA SASTĀVDAĻAS

1. Ieslēdzējs / griešanās ātruma regulators
2. Poga ieslēdzēja fiksēšanai
3. Sānu rokturis
4. Griešanās virziena pārslēdzējs
5. Urbjpatronas turētājprizmas
6. Urbjpatrona
7. Darba režīma (urbšana / triecienurbšana) pārslēdzējs

Piezīme. Šīs Lietošanas pamācības ietvaros ir aplūkoti vienas izstrādājumu grupas vairāku modeļu elektroinstrumenti ar noteiktiem apzīmējumiem, kuri var beigties ar burtu indeksu. Jūsu elektroinstrumenta precīzs tehniskais apzīmējums ir atrodams uz tā iepakojuma kārbas.

Atkarībā no elektroinstrumenta modeļa, tam daļēji vai pilnā apmērā piemīt tālāk minētās funkcijas un īpašības.

- Ieslēdzējs / griešanās ātruma regulators, kas lietojams triecienurbjmašīnas vadībai visos tās darba režīmos.
- Poga ieslēdzēja fiksēšanai, kas atbrīvo lietotāju no nepieciešamības turēt nospiestu ieslēdzēja taustiņu gadījumos, kad triecienurbjmašīna tiek ilgstoši darbināta.
- Divpakāpju zobratu pārnesums ar griešanās ātruma pārslēdzēju, kas nodrošina optimālu darbavārpstas griešanās ātruma izvēli atbilstoši veicamā darba raksturam.
- Sānu rokturis, kas ļauj droši turēt triecienurbjmašīnu ar abām rokām.
- Triecienmehānisms ar darba režīma pārslēdzēju, kas ļauj izmantot triecienurbjmašīnu gan parastās urbšanas, gan triecienurbšanas režīmā.
- Reversa mehānisms ar griešanās virziena pārslēdzēju, kas ļauj mainīt triecienurbjmašīnas darbavārpstas griešanās virzienu, izmantojot to skrūvju izskrūvēšanai vai gadījumos, kad no urbuma jāizņem tur iestrēgušais urbis.

URBJA IESTIPINĀŠANA BEZATSLĒGAS URBJPATRONĀ

Lai iestiprinātu urbi bezatslēgas urbpatronā, rīkojieties šādi:

Atvienojiet triecienurbjmašīnu no barojošā elektrotīkla.

PAPILDPIEDERUMU IZVĒLE

Jebkura elektroinstrumenta darbība ir ekspluatācijas parametri ir atkarīgi no darbinstrumentiem un citiem papildpiederumiem, kas tiek izmantoti kopā ar to. Firmas Black & Decker darbinstrumentu kvalitāte atbilst visaugstākajam prasībām, un tie ir projektēti tā, lai spētu nodrošināt augstu elektroinstrumenta darba ražību un apstrādes kvalitāti. Iegādājoties un lietojot firmas Black & Decker darbinstrumentus, jūsu elektroinstrumentam tiks garantēta optimāla darbība.

INSTRUMENTA TEHNISKIE PARAMETRI

Šā elektroinstrumenta trokšņu līmenis atbilst Eiropas Ekonomiskās kopienas noteiktajām normām. Ja instrumenta radīto trokšņu jaudas līmenis pārsniedz 85 dB(A), darba laikā lietojiet sevišķas ierīces dzirdes orgānu aizsardzībai.

	CD200				
	KR400	KR450	KR500	KR500RE	KR500CRE
	KR420	KR450RE	KR531	KR500CRE	

Spriegums barojošajā elektrotīklā (V)				
Patērējamā jauda (W)	400/420	450	500	500
Griešanās ātrums tukšgaitā (apgr./min.)				
	2800	2800/0-2800	2800	0-2800
Maksimālais urbuma diametrs				
- tēraudā (mm)	10	10	10/13	13
- betonā (mm)	10	10	10/13	13
- kokā (mm)	20	20	20	20

	KR510RE	KR502	KR532
	KR510XC		

Spriegums barojošajā elektrotīklā (V)			
Patērējamā jauda (W)	500	500	500
Griešanās ātrums tukšgaitā (apgr./min.)			
	0-2800	2400/2800	2400/2800
Maksimālais urbuma diametrs			
- tēraudā (mm)	10	10	13
- betonā (mm)	10	10	13
- kokā (mm)	20	20	20

LIETOŠANAS PAMĀCĪBA

Satveriet bezatslēgas urbpatronas aizmugurējo aploci un griežiet tās priekšējo aploci pretēji pulksteņa rādītāju kustības virzienam, līdz urbpatronas prizmas atveras tiktāl, lai tajā varētu ievietot izvēlēto darbinstrumentu. Ievietojiet urbja kātu starp urbpatronas prizmām. Noturot bezatslēgas urbpatronas aizmugurējo aploci, griežiet tās priekšējo aploci pulksteņa rādītāju kustības virzienā, līdz urbpatronas prizmas aizveras. Tad ar spēcīgu kustību pagrieziet urbpatronas aploces pretējos virzienos, stingri saspiežot urbja kātu starp urbpatronas prizmām.

URBJA IESTIPRINĀŠANA URBJPATRONĀ AR ZOBGREDZENU

Lai iestiprinātu urbi urbpatronā ar zobgredzenu, rīkojieties šādi:

Atvienojiet triecienuurbjmašīnu no barojošā elektrotīkla.

Griežiet urbpatronas aploci pretēji pulksteņa rādītāju kustības virzienam, līdz tās prizmas atveras tiktāl, lai tajā varētu ievietot izvēlēto darbinstrumentu. Ievietojiet urbja kātu starp urbpatronas prizmām. Ievietojiet patronatslēgu vienā no trim urbpatronas radiālajiem atvērumiem un griežiet to pulksteņa rādītāju kustības virzienā, līdz urbpatronas prizmas aizveras, stingri saspiežot urbja kātu. Izņemiet patronatslēgu no urbpatronas.

BEZATSLĒGAS URBJPATRONAS NOŅEMŠANA

Lai no triecienuurbjmašīnas darbvārpstas noņemtu bezatslēgas urbpatronu, rīkojieties šādi:

Atvienojiet urbja mašīnu no barojošā elektrotīkla. Satveriet bezatslēgas urbpatronas aizmugurējo aploci un griežiet tās priekšējo aploci pretēji pulksteņa rādītāju kustības virzienam, līdz urbpatronas prizmas pilnīgi atveras. Stingri noturot urbpatronas aizmugurējo aploci, ar skrūvgrieža palīdzību aptuveni par vienu apgriezīgu atskrūvējiet stiprinātājskrūvi, kura atrodas starp patronas prizmām, griežot to pulksteņa rādītāju kustības virzienā. Iespiediet starp urbpatronas prizmām sešstūra stienatslēgas īsāko galu un, ar veseri izdarot īsu, spēcīgu triecienu pa stienatslēgas garāko galu, pagrieziet to pretēji pulksteņa rādītāju kustības virzienam, tādējādi izkustinot darbvārpstas vītnes savienojumu. Izņemiet no

urbpatronas sešstūra stienatslēgu un ar skrūvgrieža palīdzību pilnīgi izskrūvējiet stiprinātājskrūvi. Tad noskrūvējiet urbpatronu no darbvārpstas vītnes, griežot to pretēji pulksteņa rādītāju kustības virzienam.

Lai nostiprinātu bezatslēgas urbpatronu uz darbvārpstas, rīkojieties šādi:

Uzskrūvējiet urbpatronu uz darbvārpstas vītnes, griežot to pulksteņa rādītāju kustības virzienā. Tad ievietojiet starp urbpatronas prizmām stiprinātājskrūvi un ar skrūvgrieža palīdzību to stingri pieskrūvējiet, griežot pretēji pulksteņa rādītāju kustības virzienam.

ZOBGREDZENA URBJPATRONAS NOŅEMŠANA

Lai no triecienuurbjmašīnas darbvārpstas noņemtu urbpatronu ar zobgredzenu, rīkojieties šādi:

Atvienojiet urbja mašīnu no barojošā elektrotīkla. Ievietojiet patronatslēgu vienā no trim urbpatronas radiālajiem atvērumiem un griežiet to pretēji pulksteņa rādītāju kustības virzienam, līdz urbpatronas prizmas pilnīgi atveras. Stingri noturot urbpatronu, ar skrūvgrieža palīdzību izskrūvējiet stiprinātājskrūvi, kura atrodas starp patronas prizmām, griežot to pulksteņa rādītāju kustības virzienā. Pagrieziet urbja mašīnu tā, lai urbpatrona būtu vērsta virzienā prom no jums. Ievietojiet patronatslēgu vienā no trim urbpatronas radiālajiem atvērumiem tā, lai tā atrastos instrumenta labajā pusē, nedaudz virs horizontāles. Ar vieglu koka vai cita materiāla veseri izdariat īsu, spēcīgu triecienu pa patronatslēgas garāko galu, tādējādi izkustinot darbvārpstas vītnes savienojumu. Tad noskrūvējiet urbpatronu no darbvārpstas vītnes, griežot to pretēji pulksteņa rādītāju kustības virzienam.

Lai nostiprinātu zobgredzenu urbpatronu uz darbvārpstas, rīkojieties līdzīgi kā nostiprinot bezatslēgas urbpatronu.

SĀNU ROKTURA NOSTIPRINĀŠANA

Lai uz triecienuurbjmašīnas nostiprinātu sānu rokturi, rīkojieties šādi.

Atvienojiet urbja mašīnu no barojošā elektrotīkla. Iebīdīdiet sānu roktura skavas atvērumā šim nolūkam paredzēto skrūvi un uzskrūvējiet uz tās sānu rokturi. Uzbīdīdiet sānu roktura skavu uz urbja mašīnas darbvārpstas aptveres un pagrieziet rokturi stāvoklī, kas atbilst veicamā

LIETOŠANAS PAMĀCĪBA

darba raksturam. Tad fiksējiet rokturi, to stingri pieskrūvējot pulksteņa rādītāju kustības virzienā.

TRIECIENUURBJMAŠĪNAS SAGATAVOŠANA DARBAM

Lai triecienuurbjmašīnu sagatavotu darbam, rīkojieties šādi.

Iestipriniet urbpatronā vajadzīgo darbinstrumentu.

Pārvietojiet darbvārpstas griešanās ātruma pārslēdzēju (ja tāds urbja mašīnā ir paredzēts) stāvoklī 1 (mazs griešanās ātrums) vai 2 (liels griešanās ātrums). Mazu darbvārpstas griešanās ātrumu parasti izvēlas, strādājot ar liela diametra urbjiem, bet lielāks griešanās ātrums ir efektīvāks, strādājot ar neliela diametra urbjiem.

Pārvietojiet vēlamajā stāvoklī darbvārpstas griešanās virziena pārslēdzēju un darba režīma (urbšana / triecienuurbšana) pārslēdzēju (ja šādi pārslēdzēji urbja mašīnā ir paredzēti). Nekādā gadījumā nepārslēdziet griešanās ātruma, griešanās virziena vai darba režīma pārslēdzējus, triecienuurbja mašīnai darbojoties.

DARBS AR TRIECIENUURBJMAŠĪNU

Pievienojiet triecienuurbja mašīnu barojošajam elektrotīklam.

Urbja mašīna tiek ieslēgta, nospiežot ieslēdzēja taustiņu. Urbja mašīnās, kas apgādātas ar elektronisko ātruma regulatoru, darbvārpstas griešanās ātrums ir plūstoši regulējams, mainot spiedienu uz ieslēdzēja taustiņu. Jo stiprāks ir spiediens uz taustiņu, jo lielāks ir darbvārpstas griešanās ātrums.

Lai izslēgtu triecienuurbja mašīnu, atlaidiet ieslēdzēja taustiņu.

Ja triecienuurbja mašīnu nepieciešams darbināt ilgstoši, nospiediet ieslēdzēja taustiņu un nofiksējiet to ieslēgtā stāvoklī, nospiežot ieslēdzēja fiksēšanas pogu. Lai šādā gadījumā izslēgtu urbja mašīnu, īslaicīgi nospiediet un atlaidiet ieslēdzēja taustiņu.

Laikā, kad triecienuurbja mašīna darbojas, nepieskarieties tās rotējošajai urbpatronai vai tajā iestiprinātajam darbinstrumentam.

PRAKTISKI PADOMI

- Izvēlieties darbinstrumenta (urbja vai skrūvgrieža uzgaļa) tipu un izmērus, kas atbilst veicamā darba raksturam.

- Darba laikā stingri turiet triecienuurbja mašīnu ar abām rokām, satverot to aiz pamatroktura un sānu roktura.

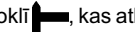
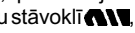
- Sekoji, lai darba laikā triecienuurbja mašīnas garenass būtu perpendikulāra apstrādājamā priekšmeta virsmai. Veidojot urbumus kokā un metālā, pārvietojiet triecienuurbja mašīnas darba režīma pārslēdzēju stāvoklī , kas atbilst urbšanai. Veidojot urbumus mūrī un betonā, pārvietojiet triecienuurbja mašīnas darba režīma pārslēdzēju stāvoklī , kas atbilst triecienuurbšanai. Lietojot triecienuurbja mašīnu skrūvju ieskrūvēšanai, pārvietojiet tās darba režīma pārslēdzēju stāvoklī , kas atbilst urbšanai.

- Pirms triecienuurbja mašīnas iedarbināšanas pārvietojiet darbvārpstas griešanās virziena pārslēdzēju stāvoklī, kas atbilst veicamā darba raksturam.

- Nekādā gadījumā nepārslēdziet triecienuurbja mašīnas darba režīmu, kā arī darbvārpstas griešanās ātrumu un virzienu, urbja mašīnai darbojoties.

- Beidzot triecienuurbja mašīnas lietošanu, izņemiet no tās darbinstrumentu un līdz galam atveriet urbpatronas turētājprieksmi. Ar vieglu miksta materiāla veseri nedaudz uzsitiet pa urbpatronas sāniem, panākot, lai no tās izdalītos tur iekļuvušie putekļi. Šādi iespējams palielināt urbpatronas kalpošanas ilgumu.

TRIECIENUURBJMAŠĪNAS DZESĒŠANA

Ja triecienuurbja mašīna darba gaitā ir manāmi sakarsusi, pārtrauciet darbu un atdzesējiet instrumentu, 2 minūtes darbinot to tukšgaitā ar maksimālo griešanās ātrumu.

SAUDZĪGA APIEŠANĀS AR TRIECIENUURBJMAŠĪNU

Darba laikā pārlieku nespiediet urbja mašīnu. Pārmērīgs spiediens uz urbšanas vietu var izsaut darbinstrumenta griešanās ātruma un darba efektivitātes samazināšanos. Ilgstoši pārslodzējot urbja mašīnu, var rasties neatgriezeniski bojājumi tās elektrodzinējā.

LIETOŠANAS PAMĀCĪBA

DEKLARĀCIJA PAR ATBILSTĪBU EEK STANDARTIEM

Mēs paziņojam, ka firmas Black & Decker izstrādājumi **CD200, KR400, KR450, KR450RE, KR500, KR500RE, KR500CRE, KR510RE, KR510XC, KR502, KR531 un KR532** atbilst Eiropas Ekonomiskās kopienas standartiem un direktīvām 98/37/EEC, 89/336/EEC, 73/23/EEC, EN50144, EN 61000 un EN55014.

Elektroinstrumentu radīto trokšņu skaņas spiediena līmenis ir 91 dB (A)
Elektroinstrumentu radīto trokšņu skaņas jaudas līmenis ir 104 dB (A)
Elektroinstrumentu radīto vibrāciju paātrinājuma izsvērtā efektīvā vērtība ir 5,21 m/s².



Tehniskais direktors
Brian Cooke

Black & Decker Ltd,
Spennymoor, County Durham
DL166JG United Kingdom (Apvienotā
Karaliste)

Atbilstoši firmas Black & Decker ražošanas stratēģijai, tās ražotie izstrādājumi tiek nepārtraukti pilnveidoti, tāpēc mēs rezervējam sev tiesības mainīt izstrādājumu konstrukciju un parametrus bez iepriekšēja brīdinājuma.

LIETOŠANAS PAMĀCĪBA

”Black & Decker” garantijas noteikumi.

Cienījamie pircēji!

Apsveicam Jūs ar augstvērtīga ”Black & Decker” izstrādājuma iegādi un pateicamies par Jūsu izvēli!

1. Iegādājoties instrumentu, pieprasiet, lai Jūsu klātbūtnē tiktu pārbaudīta tā komplektācija un darbība, lai būtu pievienota lietošanas instrukcija un aizpildīts garantijas talons. Ja garantijas talons nav pareizi aizpildīts, Jūsu pretenzijas par iegādātā instrumenta kvalitāti netiks pieņemtas.
2. Lai izvairītos no kļūmēm, lūdzam pirms instrumenta lietošanas uzmanīgi iepazīties ar lietošanas instrukciju.
3. Jāievēro, ka instruments paredzēts tikai lietošanai mājāsaimniecībā.
4. Garantijas noteikumu tiesiskais pamats ir likums ”Par patērētāju tiesību aizsardzību”.
5. Instrumenta garantijas termiņš ir 24 mēneši no pārdošanas datuma veikalā. Dārza instrumenta garantijas termiņš ir 12 mēneši no pārdošanas datuma veikalā. Garantijas termiņā netiek ieskaitīts instrumenta garantijas remonta laiks.
6. Instrumenta derīguma laiks – 5 gadi (minimālais laiks, kas noteikts likumā ”Par patērētāju tiesību aizsardzību”).
7. Garantijas noteikumi attiecas tikai uz bojājumiem, kas radušies garantijas termiņa laikā vai ražošanas procesā, kā arī konstrukcijas nepilnību dēļ.
8. Garantijas noteikumi nav spēkā:
 - 8.1. ja nav ievēroti instrumenta lietošanas instrukcijas noteikumi,
 - 8.2. ja mehāniski bojājumi radušies trieciena rezultātā,
 - 8.3. ja instruments izmantots profesionālā darbā lielos apjomos,
 - 8.4. ja instruments izmantots tam neparedzētām funkcijām,
 - 8.5. ja instruments bojāts dabas katastrofas rezultātā,
 - 8.6. ja instruments izmantots nelabvēlīgos laika apstākļos vai tam nepiemērotā vidē (piemēram: lietus, sniegs, paaugstināts mitrums, karstums, elektrības tīkla parametru neatbilstība u.tml.),
 - 8.7. ja izmantotas instrumentam neatbilstošas vai nekvalitatīvas rezerves daļas,
 - 8.8. ja instrumentā iekļuvuši svešķermeņi (sīki priekšmeti, kukaiņi u. tml.), kas nav tieši saistīti ar instrumenta lietošanu,
 - 8.9. ja bojājumi radušies patvaļīga remonta vai eļļošanas rezultātā,
 - 8.10. ja detaļas vai piederumi (piemēram : siksnas, sukas, akumulatori, naži, abrazīvi, zāgripas, urbjī u. tml.) nodiluši normālā darba procesā,
 - 8.11. ja bojājumi radušies instrumenta pārslodzes rezultātā, kas savukārt izraisījuši elektrodzinēja vai citu mezglu un detaļu bojājumu. (Pārslodzes rezultātā izmainās instrumenta ārējais izskats, rodas detaļu deformācija, vadu izolācijas krāsa maina un apogļošanās, ko izraisa augstas temperatūras iedarbība.)
 - 8.12. ja instruments izmantots darbā pilnīgi nenokomplektēts

WSTĘP

Aby praca przebiegała w sposób bezpieczny i była wydajna prosima o zachowanie następującej kolejności postępowania:

- Najpierw należy zapoznać się z całą treścią instrukcji obsługi.
- Następnie poznać dokładnie budowę szlifierki i zasady funkcjonowania poszczególnych jej zespołów.
- Z kolei wybrać właściwe narzędzie robocze i właściwe parametry pracy szlifierki w zależności od rodzaju pracy jaka będzie nią wykonywana.
- Zawsze pracować bez pośpiechu i z rozwagą zachowując wszystkie zasady bezpieczeństwa zamieszczone w instrukcji obsługi.

OGÓLNE ZASADY BEZPIECZNEJ PRACY ELEKTRONARZĘDZAMI

Uwaga! Podczas używania elektronarzędzi istnieje możliwość powstania pożaru, porażenia prądem elektrycznym lub spowodowania wypadku. Dlatego należy zawsze przestrzegać wszystkich zasad bezpiecznej pracy.

- **Miejsce pracy powinno być zawsze uporządkowane.** Brak porządku w miejscu pracy może prowadzić do wypadku.
- **Należy zawsze zwracać uwagę na warunki otoczenia, w których wykonujemy pracę.** Elektronarzędzi nie wolno narażać nigdy na opady deszczu; nie wolno ich używać w mokrym i wilgotnym otoczeniu. Nie wolno pracować nimi w pobliżu palnych cieczy i gazów.
- **Należy chronić się przed możliwością porażenia prądem elektrycznym.** Podczas pracy unikać należy stykania się ciała z przedmiotami uziemionymi jak np. rury, kaloryfery, kuchenki, lodówki.
- **W przypadku ekstremalnie niekorzystnych warunków pracy** (wysoka wilgotność otoczenia, powstawaniu pyłu metalowego itp.) bezpieczeństwo elektryczne należy podwyższyć podłączając urządzenie poprzez odpowiedni transformator lub wyłącznik ochronny prądowy/wyłącznik ochronny różnicowy/(należy zasięgnąć porady specjalisty - elektryka!).
- **Nie wolno pozwalać na zbliżanie się dzieci do miejsca pracy.** Osobom nie

zajmującym się pracą nie wolno dotykać elektronarzędzi ani przewodów zasilających. Osoby te powinny znajdować się z daleka od miejsca pracy.

- **Elektronarzędzia należy przechowywać w suchym miejscu,** położonym wysoko, poza zasięgiem rąk dzieci.
- **Elektronarzędzi nie wolno przeciążać!** Najlepiej i bezpiecznie można nimi pracować w zakresie obciążeń przewidzianych przez producenta.
- **Zawsze należy dbać o używanie właściwych narzędzi roboczych do odpowiednich prac.** Do wykonywania ciężkich prac nie można używać narzędzi ani przystawek o małej obciążalności. Elektronarzędzi nie wolno używać do celów, do których nie zostały one przeznaczone.
- **Ubranie robocze powinno być zawsze dobrze dopasowane.** Nie można nosić obszernego ubrania ani ozdób, które mogłyby zostać niespodziewanie pochwycone przez ruchome elementy elektronarzędzia. Podczas pracy na wolnym powietrzu należy nosić gumowe rękawice i obuwie na gumowej podeszwie, która nie daje możliwości poślizgu. Na długie włosy należy zakładać siatkę.
- **W czasie pracy należy używać okularów ochronnych.** Do prac powodujących powstawanie pyłu należy zakładać maskę przeciwpylową.
- **Przewodu zasilającego nie wolno używać do celów,** do których nie został on przeznaczony: nie wolno ciągnąć za niego ani trzymając za niego przenosić elektronarzędzi. Należy pamiętać również o doborze odpowiedniego rodzaju papieru ściernego tzn. rodzaju podłoża, rodzaju ziarna nasypowego i spoiwa. Przewód zasilający należy chronić przed wysoką temperaturą, kontaktem z olejami oraz ostrymi przedmiotami, które mogłyby go uszkodzić.
- **Obrabiane elementy należy właściwie mocować w specjalnych przyrządach lub imadłach.** Dzięki temu, podczas pracy będziemy mieli zawsze wolne obydwie ręce.
- **Zawsze należy zachowywać stabilną i bezpieczną postawę;** nie wychylać się aby nie stracić równowagi. Szczególną

ostrożność należy zachować podczas pracy na drabinie i rusztowaniu. Drabinę należy zabezpieczyć przed możliwością obsunięcia się.

- **Narzędzie wymagają zawsze troskliwej opieki.** Należy przestrzegać zaleceń smarowania narzędzi oraz wskazówek dotyczących wymiany oprzyrządowania. Należy kontrolować okresowo stan przewodu zasilającego elektronarzędzi a w przypadku stwierdzenia jego uszkodzenia, niezwłocznie wymienić na nowy w najbliższym punkcie serwisowym Black & Decker. Elektronarzędzia muszą być zawsze czyste i suche. Nie mogą być nigdy zaolejone ani załuszczone.
- Gdy nie używamy elektronarzędzia wtyczka zasilająca powinna być wyciągnięta z gniazda sieciowego. Podobnie gdy oczekuje ono na dalszy etap pracy lub gdy mocujemy wiertła, brzeszczoty pił, noże, dysze lub jakiegokolwiek oprzyrządowanie.
- Wszystkie klucze powinny być wyjęte z urządzeń niezwłocznie po zakończeniu prac regulacyjnych lub montażowych. Należy to zawsze sprawdzić bezpośrednio przed uruchomieniem elektronarzędzia.
- Należy unikać sytuacji, w której elektronarzędzie mogłoby zostać uruchomione nagle i w sposób niekontrolowany. Elektronarzędzi nie wolno przenosić trzymając palec na przycisku włączającym. Przed włożeniem wtyczki do gniazda sieciowego należy upewnić się czy przycisk wyłącznika elektronarzędzia znajduje się w pozycji "wylaczone".
- Podczas pracy na otwartej przestrzeni wolno używać tylko takich przedłużaczy przewodu zasilającego, które zostały do tego celu dopuszczone i odpowiednio oznakowane.
- Praca elektronarzędziem wymaga dużej koncentracji. Zawsze należy uważnie obserwować pracę i działać zgodnie z rozsądkiem. W przypadku występujących objawów zmęczenia nie należy używać elektronarzędzi.
- Jeżeli urządzenie ma przyłącze dla zbiornika lub zewnętrznego odciągu pyłu, zbiornik lub odciąg należy najpierw prawidłowo podłączyć a następnie rozpocząć pracę.

- Elektronarzędzia należy okresowo kontrolować czy żaden z ich elementów nie uległ przypadkowemu uszkodzeniu. Zadne ruchome elementy nie mogą się klinować i nie mogą być uszkodzone, np. pęknięte. Wszystkie części elektronarzędzia muszą być właściwie zmontowane zgodnie ze wskazówkami zawartymi w instrukcji obsługi. Uszkodzone zespoły i elementy ochronne muszą być niezwłocznie naprawione lub wymienione na nowe w punkcie serwisowym Black & Decker. Nie wolno używać elektronarzędzi, w których nie funkcjonuje włącznik albo wyłącznik!
- **Uwaga!** Dla własnego bezpieczeństwa należy używać wyłącznie oprzyrządowania przystawek zaleconych w instrukcji obsługi elektronarzędzia lub zaleconych w inny sposób przez producenta. Używanie innego wyposażenia i dodatkowych przystawek może grozić wypadkiem.
- Przed rozpoczęciem pracy należy starannie sprawdzić właściwe funkcjonowanie wszystkich zespołów a szczególnie zespołów ochronnych, czy funkcjonują one bez zarzutu i właściwie spełniają swoje zadanie (czy ruchome ich elementy nie klinują się, czy żaden z elementów nie jest pęknięty lub uszkodzony w inny sposób).
- Naprawę elektronarzędzi należy powierzać wyłącznie wykwalifikowanym i odpowiednio uprawnionym osobom, które dysponują oryginalnymi częściami zamiennymi. Konstrukcja elektronarzędzi Black & Decker odpowiada ogólnie obowiązującym przepisom w zakresie bezpieczeństwa obsługi. Jakiegokolwiek samodzielne naprawy dokonane we własnym zakresie lub przez osoby do tego nieuprawnione mogą być przyczyną groźnego w skutkach wypadku.

Pamiętajmy aby podczas pracy stosować się do wszystkich, wymienionych powyżej zaleceń.

PODWÓJNA IZOLACJA ELEKTRYCZNA



Wiertarka jet w pełni izolowana. Oznacza to, że dwa niezależne od siebie obwody izolacji chronią użytkownika przed bezpośrednim

kontaktem z metalowymi elementami szlifiki, które przewodzą prąd elektryczny. Osiągnięte to zostało poprzez odizolowanie układu elektrycznego wiertarki od jej mechanicznych elementów. Podwójna izolacja jest najdoskonalszą ochroną przed możliwością porażenia użytkownika prądem elektrycznym.

BEZPIECZEŃSTWO ELEKTRYCZNE

Przed rozpoczęciem pracy należy upewnić się czy napięcie zasilania na tabliczce znamionowej wiertarki odpowiada napięciu lokalnej sieci zasilającej. Wiertarka ma dwużyłowy przewód zasilający i dwukołkową wtyczkę sieciową.

PRZEDŁUŻANIE PRZEWODU ZASILAJĄCEGO

Black & Decker oferuje przedłużacz przewodu elektrycznego, który umożliwia przedłużenie przewodu zasilającego do 30mb, bez obawy o stratę mocy.

Uwaga! Przedłużacza przewodu zasilającego należy używać tylko w wypadku rzeczywistej konieczności. Należy jednocześnie pamiętać, że niewłaściwie użyty przedłużacz elektryczny może doprowadzić do wzniesienia pożaru albo porażenia prądem elektrycznym. Przedłużacz elektryczny musi mieć właściwy przekrój żył, odpowiednio do mocy używanego elektronarzędzia. Jego stan nie może budzić żadnych zastrzeżeń.

OBSŁUGA KLIENTÓW BLACK & DECKER

Wszystkie elektronarzędzia Black & Decker, przed opuszczeniem fabryki podane zostały gruntownej kontroli. Jeżeli pomimo tego wystąpią niespodziewane zakłócenia w pracy urządzenia prosimy zwrócić się niezwłocznie do punktu sprzedaży lub centralnego serwisu Black & Decker gdzie obsłużeni zostaną Państwo fachowo i szybko.

OPRZYRZĄDOWANIE DODATKOWE

Aby w pełni wykorzystać parametry pracy wiertarki zaleca się używanie oryginalnego oprzyrządowania i wyposażenia dodatkowego Black & Decker.

PARAMETRY TECHNICZNE

Poziom emitowanego hałasu narzędzia jest zgodny z normami EWG. Podczas pracy zaleca się nakładanie na uszy odpowiednich osłon ochronnych.

CD200	KR400	KR450	KR500	KR500RE
	KR420	KR450RE	KR531	KR500CRE

Napięcie	230	230	230	230
zasilania (V)	230	230	230	230
Moc (W)	400/420	450	500	500
Obroty (1/min)	2800	2800/0-2800	2800	0-2800

Zakres wiercenia:	10	10	10/13	13
- stal (mm)	10	10	10/13	13
- beton (mm)	10	10	10/13	13
- drewno (mm)	20	20	20	20

KR510RE	KR502	KR532
KR510XC		

Napięcie	230	230	230
zasilania (V)	230	230	230
Moc (W)	500	500	500
Obroty (1/min)	0-2800	2400/2800	2400/2800

Zakres wiercenia:	10	10	13
- stal (mm)	10	10	13
- beton (mm)	10	10	13
- drewno (mm)	20	20	20

Wiertarka może mieć wszystkie lub tylko wybrane spośród wymienionych elementów. Elektronarzędzia Black & Decker mogą mieć orzcz oprócz symbolu cyfrowego, na końcu, dodany również symbol literowy precyzujący dokładnie typ urządzenia. Dlatego też, informacje zamieszczone w instrukcji obsługi mogą, wykraczać poza zakres możliwości konkretnych typów.

OPIS WIERTARKI

1. Wyłącznik z płynną regulacją obrotów lub wyłącznik
2. Przycisk blokady wyłącznika
3. Dodatkowa rękojeść
4. Przełącznik zmiany kierunku obrotów wrzeciona; przełącznik zmiany biegu
5. Szczęki uchwyty wiertarskiego
6. Uchwyt wiertarski
7. Przełącznik rodzaju pracy

Twoja wiertarka posiada część lub wszystkie z następujących funkcji:

- Wyłącznik z płynną regulacją obrotów wiertarki funkcjonuje przy wszystkich rodzajach pracy wiertarki..
- Przycisk blokady położenia włącznika umożliwia pracę ciągłą wiertarki.
- Dodatkowa rękojeść daje możliwość pewnego i mocnego uchwycenia wiertarki w trakcie pracy.
- Po ustawieniu odpowiedniego rodzaju pracy wiertarka daje możliwość pracy bez funkcji udaru lub z funkcją udaru.
- Przełącznik zmiany kierunku obrotów wrzeciona wiertarki daje możliwość wkręcania jak i wykręcania wkrętów a także wyjęcia w otworu zaklinowanego wiertła.

OBSŁUGA SZYBKOMOCUJĄCEGO BEZKŁUCZYKOWEGO UCHWYTU WIERTARSKIEGO (RYS. B)

Wykonaj kolejno następujące czynności:
Wyciągni z gniazda sieciowego wtyczkę zasilającą wiertarki. Pochwyc tylny pierścień uchwyty wiertarskiego i jednocześnie obracaj pierścieniem przednim tak aby szczęki uchwyty zostały rozchylone na odpowiednią odległość. Włóż pomiędzy szczęki uchwyty część chwytową wiertła a następnie zaciśnij mocno wokół niego szczęki obracając ręką przedni pierścień uchwyty w kierunku przeciwnym niż poprzednio. Przed włożeniem do gniazda sieciowego wtyczki i uruchomieniem wiertarki należy upewnić się czy wiertło zostało mocno i centrycznie umocowane w uchwycie wiertarskim.

OBSŁUGA UCHWYTU WIERTARSKIEGO Z WIĘNCEM ZĘBATYM, NA KLUCZYK (RYS. C)

Po otwarciu szczęk uchwyty wiertarskiego, poprzez obrót pierścienia z wieńcem zębatym w kierunku przeciwnym do ruchu wskazówek zegara pomiędzy szczękami należy osadzić część chwytową wiertła. Teraz należy zaciśnąć szczęki uchwyty wkładając w każdy z otworów w jego bocznej powierzchni kluczyk wiertarski i obracając nim w kierunku zgodnym z ruchem wskazówek zegara do momentu aż wiertło zostanie dobrze umocowane.

Przed włożeniem do gniazda sieciowego wtyczki i uruchomieniem wiertarki należy upewnić się czy wiertło zostało mocno i centrycznie umocowane w uchwycie wiertarskim.

Aby ponownie wyjąć narzędzie z uchwytu należy powtórzyć wymienione czynności w odwrotnej kolejności. Użycie oprzyrządowania, które mocowane jest bezpośrednio na wrzecionie wiertarki np. talerza gumowego lub szczotki garnkowej Black & Decker wymaga zdjęcia uchwytu wiertarskiego.

ZDEJMOWANIE BEZKŁUCZYKOWEGO UCHWYTU WIERTARSKIEGO (RYS. D)

Jeżeli wiertarka ma uchwyt wiertarski szybkomocujący, należy postępować następująco:

Rozchyl szczęki uchwyty do maksimum, chwyc mocno ręką uchwyt i za pomocą wkrętaka odkręć śrubę zabezpieczającą, która znajduje się wewnątrz uchwytu na jego dnie. Lewy gwint. Wkrętak należy obracać zgodnie ze wskazówkami zegara. Zaciśnij klucz trzpieniowy sześciokątny pomiędzy szczękami uchwyty (patrz rys.). Uderz lekko młotkiem w rękojeść klucza (patry rys.)i w ten sposób poluzuj mocowanie uchwyty. Odkręć uchwyt ręką obracając nim w kierunku przeciwnym do ruchu wskazówek zegara.

ZDEJMOWANIE UCHWYTU WIERTARSKIEGO Z WIĘNCEM ZĘBATYM, NA KLUCZYK (RYS. E)

Przy tej czynności postępuj następująco: Rozchyl szczęki uchwyty do maksimum wkładając kluczyk wiertarski w jeden z bocznych otworów uchwyty a następnie obracając nim chwyc ręką mocno uchwyt i za pomocą wkrętaka odkręć śrubę zabezpieczającą jaka znajduje się wewnątrz uchwyty na jego dnie.

Lewy gwint. Wkrętak należy obracać zgodnie ze wskazówkami zegara. Włóż kluczyk wiertarski w jeden z otworów w bocznej powierzchni uchwyty. Uderz lekko do góry młotkiem w rękojeść klucza i w ten sposób poluzaj mocowanie uchwyty. Odkręć uchwyt ręką obracając nim w kierunku przeciwnym do ruchu wskazówek zegara.

MOCOWANIE DODATKOWEJ RĘKOJEŚCI (RYS. F)

Zalóż na kołnierz zaciskowy wiertarki pierścień mocujący uchwytu. W otwór pierścienia i rękojeści włóż śrubę, do rękojeści nakrętkę. Obróć uchwyt w najwygodniejsze położenie. Zaciśnij pierścień mocujący uchwyt na kołnierzu poprzez obrót rękojeści w kierunku zgodnym z ruchem wskazówek zegara.

PRZYGOTOWANIE WIERTARKI DO PRACY

Po wyborze odpowiedniego wiertła i zamocowaniu go w uchwycie wiertarskim a następnie po ustawieniu właściwej głębokości wiercenia, za pomocą ogranicznika należy wybrać właściwy zakres obrotów wrzeciona wiertarki (Rys.G2). Generalnie należy kierować się następującą zasadą:

Wiertło o większej średnicy wymaga niższych obrotów wrzeciona wiertarki, wiertło o mniejszej średnicy- wyższych obrotów.

Wielkość obrotów wrzeciona wiertarki zależy od stopnia dociśnięcia przycisku wyłącznika (Rys. G1). Teraz należy ustawić właściwy kierunek obrotów wrzeciona wiertarki.

Zmian funkcji pracy wiertarki nie wolno dokonywać podczas jej pracy. Zmiany zakresu obrotów, kierunku obrotów, przełączania funkcji z wiercenia bez udaru na udar oraz zmiany innych parametrów pracy wolno dokonywać tylko wtedy gdy wyłączony jest silnik wiertarki i nastąpiło zatrzymanie ruchu wrzeciona.



PRACA WIERTARKĄ (RYS. G1, H1&H2)

Włączenie wiertarki następuje po naciśnięciu na dźwignię włącznika. Po zwolnieniu nacisku wywieranego na włącznik wiertarka zostanie wyłączona. Jeżeli charakter pracy wymaga włączenia wiertarki na stałe, po naciśnięciu dźwigni włącznika i przytrzymaniu jej należy dodatkowo nacisnąć przycisk blokady. Zwolnienie blokady nastąpi po ponownym naciśnięciu dźwigni włącznika. W trakcie pracy wiertarki nie wolno dotykać uchwytu wiertarskiego.

WSKAZÓWKI DOTYCZĄCE WIERCENIA OTWORÓW

- Ustawić właściwy zakres obrotów wrzeciona obrotowego w zależności od

wielkości wkręta i rodzaju podłoża.

- Zawsze chwytać wiertarkę za rękojeść podstawową i dodatkową.
- W przypadku wiercenia w metalu lub drewnie przełącznik rodzaju pracy ustawić na symbolu wiertła ; w przypadku wiercenia otworów w murze (cegła, beton, w kamieniu) przełącznik rodzaju pracy należy ustawić na symbolu młota .
- W przypadku wkręcania i wykręcania wkrętów przełącznik rodzaju pracy ustawić na symbolu wiertła  (Rys. J).
- W przypadku wiercenia ustawić prawe obroty wrzeciona jak również dla wkręcania wkrętów. Przy wykręcaniu wkrętów ustawić lewe obroty wrzeciona (Rys. G3). Ustawić wiertarkę tak aby jej oś podłożna była prostopadłą do nawiercanej powierzchni w którą będą wkręcane wkręty.
- Nigdy nie zmieniać kierunku obrotów w trakcie pracy wiertarki.
- Po zakończeniu wiercenia i wyjęciu wiertła z uchwytu wiertarskiego, należy rozchylić szczękę uchwytu a następnie lekko uderzyć w niego młotkiem, ze specjalną, miękką okładziną obucha, w boczną powierzchnię uchwytu. W ten sposób wnętrze uchwytu wiertarskiego zostanie oczyszczone z pyłu. Regularne przeprowadzanie takiego zabiegu znacznie przedłuży trwałość i precyzję działania uchwytu wiertarskiego.

CHŁODZENIE WIERTARKI

Jeżeli podczas intensywnej pracy temperatura wiertarki wzrośnie nadmiernie, pracę należy przerwać i wiertarkę włączyć bez obciążenia, na maksymalne obroty, na okres 2 minut.

UNIKANIE PRZECIĄŻENIA WIERTARKI

Wywieranie w trakcie pracy nadmiernego nacisku na wrzeciono wiertarki nie doprowadzi nigdy do zwiększenia wydajności lecz jedynie do pogorszenia parametrów pracy i w konsekwencji do przeciążenia wiertarki. To z kolei jest podstawowym czynnikiem powodującym uszkodzenia silnika i pozostałych mechanizmów wiertarki.

INFORMACJA DLA UŻYTKOWNIKA

Informujemy, że wiertarka **CD200, KR400, KR420, KR450, KR450RE, KR500, KR500RE, KR500CRE, KR510RE, KR510XC, KR502, KR531, KR532** spełnia wymogi obowiązujących dyrektyw EWG 98/37/EC, 89/336/EEC, EN55014, 73/23/EEC, EN61000, EN50144

Lpa (Ciśnienie akustyczne)	91dB (A)
Lwa (Moc akustyczna)	104dB (A)
Wartość skuteczna przyspieszenia oddziaływującego na ręce	5,21 m/s ²

Jeżeli poziom emitowanego hałasu przekracza wartość 85dB (A) zalecane jest zakładanie na uszy odpowiednich osłon ochronnych.



Brian Cooke - Dyrektor ds. Inżynierii
Black & Decker, Spennymoor, County Durham
DL 16 6JG Wielka Brytania

Black & Decker zastrzega sobie prawo dokonywania zmian technicznych podnoszących jakość produkowanych urządzeń bez wcześniejszego uprzedzenia.

POLSKI

Black&Decker

Warunki gwarancji:

Gwarantujemy sprawne działanie produktu, zgodnie z warunkami techniczno-eksploatacyjnymi opisanymi w instrukcji obsługi. Niniejszą gwarancją nie jest objęte wyposażenie takie, jak: szciotki, tarcze pilarskie, tarcze ściernie, wiertła i inne akcesoria, jeżeli nie została do nich dołączona oddzielna karta gwarancyjna oraz elementy podlegające naturalnemu zużyciu.

1. Niniejszą gwarancją objęte są usterki produktu spowodowane wadami produkcyjnymi i wadami materiałowymi.
2. Niniejsza gwarancja jest ważna po przedstawieniu przez Klienta w Centralnym Serwisie Gwarancyjnym reklamowanego produktu oraz łącznie:
 - a) poprawnie wypełnionej karty gwarancyjnej;
 - b) ważnego paragonu zakupu z datą sprzedaży taką, jak w karcie gwarancyjnej lub kopii faktury.
3. Gwarancja obejmuje bezpłatną naprawę urządzenia (wraz z bezpłatną wymianą uszkodzonych części) w okresie 24 miesięcy od daty zakupu.
4. Produkt reklamowany musi być:
 - a) dostarczony bezpośrednio do Centralnego Serwisu Gwarancyjnego wraz z poprawnie wypełnioną Kartą Gwarancyjną i ważnym paragonem zakupu (lub kopią faktury) oraz szczegółowym opisem uszkodzenia, lub
 - b) przestany do Centralnego Serwisu Gwarancyjnego za pośrednictwem punktu sprzedaży wraz z dokumentami wymienionymi powyżej.
5. Koszty wysyłki do Centralnego Serwisu Gwarancyjnego ponosi Black&Decker. Wszelkie koszty związane z zapewnieniem bezpiecznego opakowania, ubezpieczeniem i innym ryzykiem ponosi Klient. W przypadku odrzucenia roszczenia gwarancyjnego, produkt jest odsyłany do miejsca nadania na koszt adresata.
6. Usterki ujawnione w okresie gwarancji będą usunięte przez Centralny Serwis Gwarancyjny w terminie:
 - a) 14 dni roboczych od daty przyjęcia produktu przez Centralny Serwis Gwarancyjny;
 - b) termin usunięcia wady (punkt 6 a) może być wydłużony o czas niezbędny do importu niezbędnych części zamiennych.

7. Klient otrzyma nowy sprzęt, jeżeli:
 - a) Centralny Serwis Gwarancyjny stwierdzi na piśmie, że usunięcie wady jest niemożliwe;
 - b) produkt nie podlega naprawie, tylko wymianie bez dokonywania naprawy.
8. O ile taki sam produkt jest nieosiągalny, może być wydany nowy produkt o niegorszych parametrach.
9. Decyzja Centralnego Serwisu Gwarancyjnego odnośnie zasadności zgłaszanych usterek jest decyzją ostateczną.
10. Gwarancją nie są objęte:
 - a) wadliwe działanie lub uszkodzenia spowodowane niewłaściwym użytkowaniem lub używaniem produktu niezgodnie z przeznaczeniem, instrukcją obsługi lub przepisami bezpieczeństwa. W szczególności profesjonalne użytkowanie amatorskich narzędzi Black&Decker powoduje utratę gwarancji;
 - b) wadliwe działanie lub uszkodzenia spowodowane przeciążaniem narzędzia, które prowadzi do uszkodzeń silnika, przekładni lub innych elementów a także stosowaniem osprzętu innego niż zalecany przez Black&Decker;
 - c) mechaniczne uszkodzenia produktu i wywołane nimi wady;
 - d) wadliwe działanie lub uszkodzenia na skutek działania pożaru, powodzi, czy też innych klęsk żywiołowych, nieprzewidzianych wypadków, korozji, normalnego zużycia w eksploatacji czy też innych czynników zewnętrznych;
 - e) produkty, w których naruszone zostały plomby gwarancyjne lub, które były naprawiane poza Centralnym Serwisem Gwarancyjnym lub były przerabiane w jakikolwiek sposób;
 - f) osprzęt eksploatacyjny dołączony do urządzenia, taki jak: wiertła, tarcze pilarskie, tarcze szlifierskie, końcówki wkręcające, noże strugarskie, brzeszczoły, papier ścierny i inne elementy ulegające naturalnemu zużyciu.
11. Centralny Serwis Gwarancyjny, firmy handlowe, które sprzedały produkt, nie udzielają upoważnień ani gwarancji innych niż określone w karcie gwarancyjnej. W szczególności nie obejmują prawa Klienta do domagania się zwrotu utraconych zysków w związku z uszkodzeniem produktu.

Centralny Serwis Gwarancyjny ERPATECH
ul. Obozowa 61, 01-418 Warszawa
tel.: (22) 682-0808, fax: (22) 682-0809

РУССКИЙ ЯЗЫК

ПРЕДУПРЕЖДЕНИЕ!

При пользовании электрическими инструментами всегда следует иметь в виду приведенные ниже основные правила безопасности, позволяющие снизить риск пожара, поражения электрическим током и личных травм. Прочтите все эти указания прежде, чем начинать работать с данным изделием и храните эти указания.

Для безопасной работы:

- **Содержите чистым свое рабочее место.** Поврежденные поверхности рабочего места и верстака ведут к травмам.
- **Примите во внимание окружающую обстановку рабочего места.** Не подвергайте электрические инструменты действию дождя и не пользуйтесь электрическими инструментами в серых и влажных помещениях. Держите рабочее место хорошо освещенным. Не пользуйтесь электрическими инструментами в присутствии легко воспламеняющихся жидкостей или газов.
- **Защита от поражения электрическим током.** Избегайте соприкосновения с заземленными поверхностями (например трубы, радиаторы, плиты, холодильники).
- **Удалите детей.** Не позволяйте посторонним трогать инструмент или удлинительный кабель. Всех посторонних следовало бы удалить от рабочего места.
- **Хранение инструмента.** Инструменты следует хранить в сухом, недоступном для детей месте.
- **Не прилагайте силу к инструменту.** Он будет выполнять свою работу лучше и безопаснее в том темпе, для которого он предназначен.
- **Пользуйтесь правильно подобранным инструментом.** Не заставляйте небольшие инструменты или приспособления выполнять ту работу, для которой необходимы более мощные инструменты. Не применяйте инструменты для таких целей, для каких они не приспособлены, например, не используйте циркулярную пилу для резания сучьев и бревен.

- **Одевайтесь должным образом.** Не носите свободной одежды или украшений, так как они могут попасть в движущиеся части. Резиновые перчатки и нескользящая обувь рекомендуются при наружных работах. Позаботьтесь о том, чтобы длинные волосы были должным образом подобраны.
- **Пользуйтесь защитными очками.** Воспользуйтесь маской для лица от пыли, особенно если операция резания сопровождается выделением пыли.
- **Оберегайте электрический питающий кабель.** Никогда не носите инструмент за кабель и не дергайте его, чтобы разъединить с розеткой. Держите кабель подальше от тепла, масла и острых предметов.
- **Закрепите Ваше обрабатываемое изделие.** Воспользуйтесь тисками или зажимом, чтобы закрепить изделие. Это безопаснее и освобождает обе руки, чтобы работать с инструментом.
- **Не перенапрягайтесь.** Все время сохраняйте равновесие и прочное положение на ногах.
- **Позаботьтесь о внимательном обслуживании инструментов.** Содержите инструменты острыми и чистыми, что делает их работу лучше и надежнее. Следуйте указаниям по смазке и замене принадлежностей. Периодически осматривайте кабель и в случае повреждения отдайте в ремонт в специализированную службу. Осматривайте периодически удлинительные кабели и замените их в случае повреждения. Содержите рукоятки сухими и чистыми.
- **Отключайте инструменты.** Отключайте их от сети, когда они не в работе, перед обслуживанием и при смене принадлежностей таких, как ножи, сверла и резцы.
- **Удалите регулировочные и гаечные ключи.** Выработайте привычку контроля, чтобы проследить за удалением гаечных и регулировочных ключей прежде, чем включить инструмент.
- **Избегайте непреднамеренного запуска.** Не носите подключенный к сети инструмент, держа палец на кнопке

выключателя. Когда присоединяете инструмент к сети, убедитесь в том, что выключатель отключен.

- **Пользуйтесь наружными удлинительными кабелями.** Когда применяете инструмент на открытом воздухе, пользуйтесь удлинительными шнурами только для наружного применения и соответственно помеченными. Будьте внимательны. Следите за тем, что Вы делаете. Пользуйтесь здравым смыслом. Не работайте, если устали.
- **Проверяйте инструмент.** Прежде, чем продолжать пользоваться инструментом, следовало бы тщательно проверить исправность защиты или других частей, чтобы определить смогут ли они работать как следует и выполнять возложенные на них функции. Проверьте, как выполнены и сочленены подвижные части, нет ли поломок, правильность сборки и любые другие условия, которые могут повлиять на работу инструмента. Поврежденные защитные устройства или другие детали должны быть соответственно отремонтированы или заменены в специализированном центре обслуживания, если отсутствуют иные указания в этом руководстве по пользованию. Неисправные выключатели должны быть заменены специализированным центром обслуживания. Не пользуйтесь инструментом, если выключатель не включает и не выключает его.
- **Предупреждение!** Применение любых принадлежностей или приспособлений, отличающихся от тех, что рекомендованы этим руководством, могут представлять опасность получения травм.
- **Ремонтируйте ваш инструмент у квалифицированных мастеров.** Этот электрический прибор изготовлен в полном соответствии с относящимися к нему правилам техники безопасности. Ремонты должны осуществляться только квалифицированными мастерами с использованием подлинных запасных частей, иначе может возникнуть серьезная опасность для пользователя.

Сохраните эти указания!

ДВОЙНАЯ ИЗОЛЯЦИЯ



Ваша дрель имеет двойную изоляцию. Это означает, все внешние металлические части электрически изолированы от токоведущих частей. Это выполнено за счет размещения дополнительной изоляции между электрическими и механическими частями, делая необязательным заземление инструмента.

Помните: Двойная изоляция не заменяет обычных мер предосторожности, необходимых при работе с этим инструментом. Эта изоляционная система служит дополнительной защитой травм, возникающих в результате возможного повреждения электрической изоляции внутри инструмента.

ЭЛЕКТРОБЕЗОПАСНОСТЬ

Электрический двигатель рассчитан только на одно напряжение. Всегда нужно убедиться, что напряжение сети соответствует напряжению питания инструмента. Электроинструмент снабжен двухжильным кабелем с вилкой.

УДЛИНИТЕЛЬНЫЙ КАБЕЛЬ

Вы можете использовать удлинительный двухжильный кабель фирмы длиной до 30м. **Помните:** Удлинительный кабель можно применять лишь в случаях крайней необходимости. Использование неправильно подобранного кабеля может привести к пожару и личным травмам. Перед использованием удлинительного кабеля размотайте его с катушки и проверьте его состояние.

ИСПОЛЬЗОВАННЫЕ ИНСТРУМЕНТЫ И ОКРУЖАЮЩАЯ СРЕДА



Если Вы однажды обнаружите, что Ваш инструмент требует замены или что он Вам больше не нужен, подумайте о защите окружающей среды. Сервисные станции Блэк энд Деккер примут Ваши старые инструменты и утилизируют их безопасным для окружающей среды способом.

ПРИНАДЛЕЖНОСТИ

Работа любого инструмента зависит от используемых принадлежностей. Принадлежности компании Блэк энд Деккер были изготовлены в соответствии с высокими стандартами качества и сконструированы так, чтобы улучшить работу электроинструмента. Покупка принадлежностей Блэк энд Деккер гарантирует Вам отличную работу Вашего инструмента.

ТЕХНИЧЕСКИЕ ДАННЫЕ

Уровень звукового давления этого инструмента в соответствии с требованиями ЕЕС законодательства. Рекомендуется принимать соответствующие меры для защиты слуха, если уровень звукового давления выше 85 дБ(А).

	CD200	KR400	KR450	KR500	KR500RE
Напряжение питания (В)	230	230	230	230	
Потребляемая мощность (ватт)	420	450	500	500	
Число оборотов холостого хода (об/мин)	2800	2800/0-2800	2800	0-2800	
Максимальный диаметр сверления					
- Сталь (мм)	10	10	10/13	13	
- Бетон (мм)	10	10	10/13	13	
- Дерево (мм)	20	20	20	20	

	KR510RE	KR502	KR532
Напряжение питания (В)	230	230	230
Потребляемая мощность (ватт)	500	500	500
Число оборотов холостого хода (об/мин)	0-2800	2400/2800	2400/2800
Максимальный диаметр сверления			
- Сталь (мм)	10	10	13
- Бетон (мм)	10	10	13
- Дерево (мм)	20	20	20

ОПИСАНИЕ

1. Регулятор скорости/выключатель
2. Кнопка блокировки

3. Боковая рукоятка
4. Переключатель реверса
5. Кулачки патрона
6. Патрон
7. Переключатель сверление/сверление с ударом

Примечание: В настоящем руководстве описаны инструменты, в маркировке которых может быть буквенный индекс. Точная маркировка вашего инструмента указана на упаковке.

Ваша дрель имеет все или некоторые описываемые детали:

- Регулятор скорости/ выключатель используется для работы дрели во всех режимах.
- Кнопка блокировки обеспечивает непрерывную работу инструмента.
- На двухскоростных дрелях регулятор скорости позволяет выбрать соответствующую скорость сверления.
- Боковая рукоятка (на тех моделях, где она имеется) обеспечивает надежных захват дрели двумя руками.
- Ваша дрель может работать как дрель или как дрель с ударом в зависимости от положения переключателя.
- Переключатель реверса определяет направление вращения, когда дрель используется как винтоверт или для удаления заклиненного сверла.

УСТАНОВКА СВЕРЛА (БЫСТРОЗАЖИМНОЙ ПАТРОН)

Проделайте следующее: Придерживая тыльную часть патрона, вращайте переднюю часть, пока кулачки зажимного патрона не раскроются в достаточной степени. Вставьте сверло в кулачки патрона. Придерживайте тыльную часть патрона, когда вы затягиваете переднюю часть. Сильным движением поверните обе части в противоположных направлениях для того, чтобы надежно закрепить сверло.

УСТАНОВКА СВЕРЛА (ПАТРОН С КЛЮЧОМ)

Проделайте следующее: Выньте вилку из розетки. Вращайте втулку патрона пока кулачки

РУССКИЙ ЯЗЫК

зажимного патрона не раскроются в достаточной степени. Вставьте сверло в кулачки патрона. Вставьте ключ патрона хвостовиком в одно из трех отверстий на корпусе патрона и с головкой ключа патрона в зацеплении в втулке патрона. Затяните патрон, вращая ключ в направлении движения часовой стрелки. Удалите ключ патрона.

СНЯТИЕ ПАТРОНА (БЫСТРОЗАЖИМНОЙ ПАТРОН)

Проделайте следующее:

Чтобы снять патрон, раскройте кулачки. Держите его крепко в одной руке и с помощью отвертки в другой руке, поверните винт в патроне по часовой стрелке примерно на один оборот, чтобы освободить его. Установите угловой шестигранный ключ в патрон и зажмите его кулачками патрона. С помощью молотка нанесите короткий энергичный удар по угловому ключу в направлении против часовой стрелки, чтобы ослабить крепление патрона в шпинделе. Удалите угловой ключ. С помощью отвертки вывинтите до конца фиксирующий винт. Удалите патрон со шпинделя, вращая его против движения часовой стрелки. Для закрепления патрона на верните его на резьбу и вращайте по часовой стрелке до упора. Вставьте в него фиксирующий винт и затяните против направления движения часовой стрелки.

СНЯТИЕ ПАТРОНА (ПАТРОН С КЛЮЧОМ)

Проделайте следующее:

Чтобы снять патрон, раскройте кулачки патрона с помощью ключа. Крепко держите патрон в одной руке и с помощью отвертки отверните другой рукой винт, установленный в патроне, вращая в направлении движения часовой стрелки, пока он не будет удален. Пользуйтесь только соответствующим ключом патрона. Установите ключ патрона в патроне и крепко держите дрель в одной руке с патроном по направлению от себя. Вращайте патрон так, чтобы ключ патрона находился чуть-чуть над горизонтальной позицией с правой стороны машины. Деревянным или легким молотком сильно ударьте вниз по ключу. Теперь патрон

должен быть достаточно свободным, чтобы его можно было открутить рукой.

УСТАНОВКА БОКОВОЙ РУКОЯТКИ

Проделайте следующее:

Чтобы смонтировать боковую рукоятку, следует установить болт в хомут и гайку в рукоятку. Нажмите рукоятку на хомут. Установите боковую рукоятку на корпусе дрели. Вращайте рукоятку вокруг корпуса дрели до требуемой позиции. Затяните рукоятку, поворачивая в направлении движения часовой стрелки.

ПОДГОТОВКА ДРЕЛИ К РАБОТЕ

Проделайте следующее:

Установите правильную для данной работы принадлежность. Чем сильнее Вы нажимаете на пусковой выключатель, тем выше обороты дрели.

Как правило, для низких скоростей используют сверла больших размеров, а сверла меньшего размера - для более высоких скоростей.

Чем сильнее Вы нажимаете на клавишу выключателя, тем выше скорость (для дрелей с переменной скоростью).

Настройте скорость дрели. На двухскоростных дрелях установите регулятор скорости на "1" (низкая скорость) или на "2" (высокая скорость). Установите переключатель реверса на нужное направление вращения. Никогда не меняйте настройку переключателя удара, регулятора скорости или реверса, когда дрель работает.

УКАЗАНИЯ ПО ПОЛЬЗОВАНИЮ

Чтобы включить дрель, нажмите на пусковой выключатель.

Чтобы остановить инструмент, отпустите выключатель. Если требуется непрерывная работа, нажмите кнопку блокировки, когда нажат выключатель. Чтобы остановить дрель при непрерывной работе, нажмите выключатель снова и отпустите. Когда дрель работает не касайтесь патрона.

ПОЛЕЗНЫЕ СОВЕТЫ

- Всегда выбирайте правильный размер и тип сверла или отвертки.

РУССКИЙ ЯЗЫК

ДЕКЛАРАЦИЯ О СООТВЕТСТВИИ CE



Мы заявляем, что изделия: **CD200, KR400, KR420, KR450, KR450RE, KR500, KR500RE, KR500CRE, KR510RE, KR510XC, KR502, KR531, KR532** соответствуют 98/37/EC, 89/336/EEC, 73/23/EEC, EN50144. EN61000. EN55014.

Средневзвешенное звуковое давление 91 дБ (А)
Средневзвешенное значение звуковой мощности 104 дБ (А)
Средневзвешенное значение воздействия вибрации на руку 5.21м/сек²



Директор производственного отдела
Брайен Кук
Блэк энд Деккер, Спеннимор, Дурхам

Политика фирмы Блэк энд Деккер направлена на постоянное совершенствование изделий, поэтому фирма оставляет за собой право вносить конструктивные изменения без предварительного предупреждения.

- Всегда держите дрель за рукоятку и боковую рукоятку.
- Всегда держите дрель под правым углом к поверхности.
- При сверлении в дереве и металле устанавливайте переключатель в положение сверление . При сверлении в кирпичной кладке, установите переключатель на режим с ударом . При работе с отверткой устанавливайте переключатель в положение сверление .
- Устанавливайте переключатель реверса в правильном направлении
- Никогда не меняйте направления вращения, когда дрель работает.
- После использования удалите сверло и слегка постучите по патрону молотком для удаления пыли. Это продлит срок службы патрона.

ОХЛАЖДЕНИЕ

Если дрель во время работы сильно нагревается, дайте дрели поработать 2 минуты без нагрузки.

ПЕРЕГРУЗКА

Никогда не используйте излишнюю силу при работе с инструментом. Избыточное давление может уменьшить скорость сверления и его эффективность. В результате может произойти перегрузка, которая может повредить мотор дрели.

Уважаемый покупатель!

1. Поздравляем Вас с покупкой высококачественного изделия БЛЭК ЭНД ДЕККЕР и выражаем признательность за Ваш выбор.
 - 1.1. Надежная работа данного изделия в течение всего срока эксплуатации - предмет особой заботы наших сервисных служб. В случае возникновения каких-либо проблем в процессе эксплуатации изделия рекомендуем Вам обращаться только в авторизованные сервисные организации, адреса и телефоны которых Вы сможете найти в Гарантийном талоне или узнать в магазине. Наши сервисные станции - это не только квалифицированный ремонт, но и широкий выбор запчастей и принадлежностей.
 - 1.2. При покупке изделия требуйте проверки его комплектности и исправности в Вашем присутствии, инструкцию по эксплуатации и заполненный Гарантийный талон на русском языке. При отсутствии у Вас правильно заполненного Гарантийного талона мы будем вынуждены отклонить Ваши претензии по качеству данного изделия.
 - 1.3. Во избежание недоразумений убедительно просим Вас перед началом работы с изделием внимательно ознакомиться с инструкцией по его эксплуатации.
 - 1.4. Обращаем Ваше внимание на исключительно бытовое назначение данного изделия.
2. Правовой основой настоящих гарантийных условий является действующее Законодательство и, в частности, Закон "О защите прав потребителей".
3. Гарантийный срок на данное изделие составляет 24 месяца и исчисляется со дня продажи через розничную торговую сеть. В случае устранения недостатков изделия, гарантийный срок продлевается на период, в течение которого оно не использовалось.
4. Срок службы изделия - 5 лет (минимальный, установленный в соответствии с Законом "О защите прав потребителей").
5. Наши гарантийные обязательства распространяются только на неисправности, выявленные в течение гарантийного срока и обусловленные

- производственными и конструктивными факторами.
6. Гарантийные обязательства не распространяются:
 - 6.1. На неисправности изделия, возникшие в результате:
 - 6.1.1. Несоблюдения пользователем предписаний инструкции по эксплуатации изделия.
 - 6.1.2. Механического повреждения, вызванного внешним ударным или любым иным воздействием.
 - 6.1.3. Использования изделия в профессиональных целях и объемах, в коммерческих целях.
 - 6.1.4. Применения изделия не по назначению.
 - 6.1.5. Стихийного бедствия.
 - 6.1.6. Неблагоприятных атмосферных и иных внешних воздействий на изделие, таких как дождь, снег, повышенная влажность, нагрев, агрессивные среды, несоответствие параметров питающей электросети указанным на инструменте.
 - 6.1.7. Использования принадлежностей, расходных материалов и запчастей, не рекомендованных или не одобренных производителем.
 - 6.1.8. Проникновения внутрь изделия посторонних предметов, насекомых, материалов или веществ, не являющихся отходами, сопровождающими применение по назначению, такими как стружка опилки и пр. .
 - 6.2. На инструменты, подвергавшиеся вскрытию, ремонту или модификации вне уполномоченной сервисной станции.
 - 6.3. На принадлежности, запчасти, вышедшие из строя вследствие нормального износа, и расходные материалы, такие как приводные ремни, угольные щетки, аккумуляторные батареи, ножи, пилки, абразивы, пильные диски, сверла, буры и т. п. .
 - 6.4. На неисправности, возникшие в результате перегрузки инструмента, повлекшей выход из строя электродвигателя или других узлов и деталей. К безусловным признакам перегрузки изделия относятся, помимо прочих: появление цветов побежалости, деформация или оплавление деталей и узлов изделия, потемнение или обугливание изоляции проводов электродвигателя под воздействием высокой температуры.



Блэк энд Деккер ГмБХ, Блэк энд Деккер
Штрассе, 40, 65510 Идштайн, Германия.

ME 77

03 июня 1999 г.

VŠEOBECNÉ BEZPEČNOSTNÉ PŘEDPISY

Upozornenie! Pri použití elektrického náradia musia byť dodržiavané nasledujúce bezpečnostné predpisy, aby sa predchádzalo úrazu elektrickým prúdom, riziku požiaru a osobným zraneniam. Pred začatím práce s týmto prístrojom si najskôr prečítajte všetky pokyny a zabezpečte ich dodržiavanie.

Pre bezpečnú prácu:

- Odporúčame používať ochranu sluchu pri akustickom tlaku vyššom ako 85,0 dB/A
- **Udržujte svoje pracovisko v čistote.** Neporiadok na pracovisku zvyšuje možnosť nehody.
- **Dbajte na pracovné prostredie.** Nevystavujte elektrické náradie dažďu. Nepoužívajte ho vo vlhkom, mokrom a výbušnom prostredí. Dbajte na dobré osvetlenie.
- **Chráňte sa pred úrazom elektrickým prúdom.** Vyhybajte sa dotyku uzemnených predmetov ako napr. potrubia, vykurovacích telies, sporákov, chladničiek a pod.
- **Chráňte elektrické náradie pred deťmi.** Nedovoľte nikomu ďalšiemu dotýkať sa elektrického náradia alebo prídavného kábla. Zamedzte vstup nepovolným osobám na pracovisko.
- **Bezpečne uložte nepoužívané elektrické náradie.** Nepoužívané elektrické náradie musí byť uložené na suchom a uzamknutom mieste mimo dosah detí.
- **Nepreťažujte elektrické náradie.** Najlepšie a najbezpečnejšie budete pracovať v odporúčanom pracovnom rozsahu.
- **Používajte správne elektrické náradie.** Nepoužívajte príliš slabé elektrické náradie pre ťažké práce. Používajte elektrické náradie len k účelom a prácam, na ktoré je určené. Napr. Nepoužívajte ručné okružné píly na pílenie stromov alebo odrezávanie konárov.
- **Používajte ochranné okuliare.** Pri prašných prácach používajte kryt tváre alebo masku.
- **Používajte riadny pracovný odev.** Nenoste voľný odev ani žiadne módné doplnky alebo šperky, môžu byť zachytené pohyblivými časťami elektrického náradia.

Pri práci vonku odporúčame používať gumené rukavice a obuv s protišmykovou podrážkou. Ak máte dlhšie vlasy, noste sieťku na vlasy.

- **Nepoužívajte prívodný kábel na iné účely.** Nikdy neprenášajte elektrické náradie za prívodný kábel a ani ho nepoužívajte na vytiahnutie vidlice zo zásuvky. Chráňte prívodný kábel pred teplom, olejom, masnotou a ostrými hranami.
- **Zabezpečte opracovávaný predmet.** Na upínanie predmetov používajte upínacie prvky, svorky alebo zverák. Je to oveľa bezpečnejšie držanie ako rukou a elektrické náradie môžete pritom ovládať oboma rukami.
- **Dbajte na pevný postoj pri práci.** Vyvarujte sa abnormálneho držania tela. Zaisťte si bezpečný postoj a rovnováhu po celý čas práce.
- **Starostlivo vykonávajte údržbu svojho elektrického náradia.** Udržujte nástroje ostré a čisté. Tieto sú zárukou presnej a bezpečnej práce. Dodržiavajte pokyny na údržbu a výmenu nástrojov. Prístroj udržiavajte v čistote, vetracie otvory čisté a priechodné. Do motora sa nesmú dostať cudzie telieska. Pravidelne kontrolujte prívodný kábel a vidlicu. Ak sú poškodené, nechajte ich neodkladne vymeniť odborníkom. Kontrolujte pravidelne predlžovací kábel a ak je poškodený, nahraďte ho iným. Rukoväti udržiavajte suché a čisté a chráňte ich pred olejom a masnotou.
- **Vytiahnite prívodný kábel zo zásuvky.** Po skončení práce, pred údržbou, pred výmenou nástrojov a príslušenstva všetkého druhu, napr. pílových kotúčov, pílových listov, vrtákov, nožov a pod.
- **Používajte vonkajší predlžovací kábel.** Vo vonkajšom prostredí používajte kábel riadne označený a určený na prácu vonku.
- **Nenechávajte zastrčené žiadne montážne kľúče a kľučky.** Pred zapnutím sa presvedčte, či sú z pohyblivých a rotačných častí elektrického náradia odstránené všetky upevňovacie a nastavovacie kľúče.
- **Zabráňte neumyslnému spusteniu.** Neprenášajte žiadne elektrické náradie zapojené do siete s prstom na vypínači.

SLOVENSKY

Presvedčte sa, či pred pripojením do siete je prístroj vypnutý.

- **Buďte vždy pozorný.** Venujte pozornosť vždy tomu, čo robíte. Postupujte rozumne. Nepoužívajte elektrické náradie ak ste nesústredení alebo unavení.
 - **Zapnite odsávanie prachu.** Ak je prístroj vybavený odsávaním prachu alebo prípojkou na pripojenie vonkajšieho odsávania prachu, presvedčte sa, či je pripojené a riadne pracuje.
 - **Skontrolujte, či elektrické náradie nie je poškodené.** Pred ďalším použitím dôkladne skontrolujte ochranné kryty a všetky ľahko poškodené časti a posúďte, či sú schopné riadne pracovať a plniť všetky určené funkcie. Skontrolujte všetky pohyblivé časti, ktoré môžu ovplyvniť správnu funkciu elektrického náradia a posúďte, či sú funkčné. Poškodené diely a ochranné kryty musia byť riadne opravené alebo vymenené odborným servisom Black & Decker. Nepoužívajte elektrické náradie, ktoré možno vypínačom vypnúť alebo zapnúť.
 - **Upozornenie!** V záujme Vašej vlastnej bezpečnosti používajte iba príslušenstvo a prídavné zariadenia uvedené v katalógu Black & Decker, alebo v návode na obsluhu. Použitie iného príslušenstva než toho, ktoré je odporúčané v katalógu Black & Decker alebo v návode na obsluhu, znižuje vašu osobnú bezpečnosť.
 - **Prípadnú opravu vyžadajte u povereného servisu Black & Decker.** Toto elektrické náradie zodpovedá platným bezpečnostným predpisom. Všetky opravy musia byť vykonávané len kvalifikovanými osobami s použitím originálnych náhradných dielov, v opačnom prípade môže dôjsť k ohrozeniu Vašej bezpečnosti.
- Tieto bezpečnostné predpisy dobre uschovajte!**

DVOJITÁ IZOLÁCIA



Toto elektrické náradie je úplne odizolované. To znamená, že všetky vonkajšie kovové diely sú elektricky izolované od sieťového napájania. Je to dosiahnuté tým, že medzi elektrické a mechanické časti prístroja je umiestnená izolačná bariéra, takže náradie nemusí byť uzemnené.

Poznámka: Dvojitá izolácia nenahradzuje bežné bezpečnostné opatrenia pri práci s náradím. Izolačný systém poskytuje ďalšiu ochranu pred zranením, vyplývajúcim z možnej izolačnej závady na náradí.

BEZPEČNÁ PRÁCA S ELEKTRINOU

Dbajte na to, aby napájacie napätie zodpovedalo údaju na štítku. Náradie je vybavené dvojprameňovým káblom a zástrčkou.

PREDLŽOVACIE KÁBLE

Je možné použiť dvojprameňový predlžovací kábel Black & Decker s dĺžkou 30 m bez toho, aby došlo k strate výkonnosti.

Poznámka: Predlžovací kábel používajte iba v prípade, že je to absolútne nevyhnutné. Použitie nevhodného predlžovacieho kábla by mohlo viesť k nebezpečeniu požiaru a úrazu elektrickým prúdom. Ak musíte použiť predlžovací kábel, dbajte na to, aby bol správne pripojený a bol v dobrom stave.

OPOTREBOVANÉ ELEKTRICKÉ NÁRADIE A OCHRANA ŽIVOTNÉHO PROSTREDIA



Ak jedného dňa zistíte, že náradie je potrebné vymeniť alebo je nepoužiteľné, myslite na ochranu životného prostredia. Odborný servis Black & Decker prevezme od Vás staré náradie a naloží s ním takým spôsobom, ktorý chráni životné prostredie.

PRÍSLUŠENSTVO

Výkonnosť akéhokoľvek elektrického náradia závisí na použitom príslušenstve. Príslušenstvo firmy Black & Decker sa vyrába na základe noriem vysokej kvality a jeho konštrukcia zvyšuje výkonnosť náradia. Zakúpením príslušenstva Black & Decker využijete naplno všetky možnosti náradia Black & Decker.

TECHNICKÉ ÚDAJE

Úroveň akustického tlaku je v súlade s predpismi EU. Doporučujeme previesť príslušné opatrenia na ochranu sluchu, ak je akustický tlak neprijemný - obvykle keď prekročí 85 dB(A).

	CD200	KR400	KR450	KR500	KR500RE
		KR420	KR450RE	KR531	KR500CRE
Napätie (V)	230	230	230	230	
Príkon (W)	400/420	450	500	500	
Otáčky naprázdno (min ⁻¹)	2800	2800/0-2800	2800	0-2800	
Vrtací výkon					
- do ocele (mm)	10	10	10/13	13	
- do betónu (mm)	10	10	10/13	13	
- do dreva (mm)	20	20	20	20	

	KR510RE	KR502	KR532
	KR510XC		
Napätie (V)	230	230	230
Príkon (W)	500	500	500
Otáčky naprázdno (min ⁻¹)	0-2800	2400/2800	2400/2800
Vrtací výkon			
- do ocele (mm)	10	10	13
- do betónu (mm)	10	10	13
- do dreva (mm)	20	20	20

POPIS PRÍSTROJA

1. Vypínač s elektronickým ovládaním rýchlosti alebo vypínač
2. Poistka
3. Prídavná rukoväť
4. Prepínač dvoch rýchlostných stupňov, alebo prepínač pravého a ľavého chodu
5. Čeluste skľučovadla
6. Skľučovadlo
7. Prepínač na voľbu vrtania s príklepom alebo bez príklepu

Poznámka: Tento návod na obsluhu platí pre viac čísiel katalógu v tejto skupine výrobkov. Podrobnosti o Vašom výrobku nájdete na kartónovom obale.

Vaša vrtáčka obsahuje niektoré alebo všetky nasledujúce funkcie:

- Vypínač alebo vypínač s elektronickým ovládaním rýchlosti sa používa na ovládanie vrtáčky v každom type prevádzky.
- Poistka umožňuje trvalý chod vrtáčky.
- U dvojrychlostných vrtáčiek umožňuje prepínač rýchlosti voľbu patričnej rýchlosti vrtania.
- Prídavná rukoväť (poial' je naporúdzi) umožňuje pevnejšie držanie vrtáčky.
- Vrtáčka môže fungovať ako príklepová alebo rotačná podľa nastavenia prepínača na voľbu

SLOVENSKY

vrtania s príklepom alebo bez príklepu.

- Prepínač pravého a ľavého chodu ovláda smer otáčania, ak používate vrtáčku ako skrutkovač, alebo ak chcete uvoľniť vzpričený vrták.

UPÍNANIE VRTÁKA DO RÝCHLOUPÍNACIEHO SKĽUČOVADLA

Postupujte nasledovne:

Vytiahnete zástrčku z elektrickej zásuvky. Zadnú časť skľučovadla pridržiňte a otáčajte jeho prednú časť, kým nebudú čeluste skľučovadla dostatočne otvorené. Vrták vložte do čelustí, pridržiňte zadnú časť skľučovadla a utiahnite prednú časť, pritiahnete obe časti skľučovadla pevne proti sebe, aby bol vrták riadne upevnený.

UPÍNANIE VRTÁKA DO OZUBENÉHO SKĽUČOVADLA

Postupujte nasledovne:

Vytiahnite zástrčku z elektrickej zásuvky. Otáčaním roztvorte skľučovadlo, kým nebudú čeluste dostatočne otvorené. Vrták vložte do čelustí. Do jedného z troch otvorov v skľučovadle vložte kľúč tak, aby hlava kľúča zapadla do valca skľučovadla. Otáčajte kľúčom v smere hodinových ručičiek, aby utiahnuté čeluste pevne zovreli vrták. Kľúč vyberte.

VÝMENA RÝCHLOUPÍNACIEHO SKĽUČOVADLA

Pri výmene skľučovadla otvorte čeluste, jednou rukou pevne uchopíte skľučovadlo a skrutkovačom v druhej ruke otočíte nastavovaciu skrutku v skľučovadle v smere hodinových ručičiek asi o jednu otáčku, čím skľučovadlo uvoľníte. Vložte do skľučovadla inbusový kľúč a utiahnite čeluste. Krátkym ostrým úderom kladiva udríte na inbusový kľúč proti smeru hodinových ručičiek, aby ste uvoľnili skľučovadlo na vreteno. Vyberte inbusový kľúč. Skrutkovačom otáčajte nastavovaciu skrutku v smere hodinových ručičiek, až ho úplne vyskrutkujete z vretena. Snímte skľučovadlo z vretena otáčaním proti smeru hodinových ručičiek. Skľučovadlo upevnite naskrutkovaním v smere hodinových ručičiek až na doraz. Nasadte nastavovaciu skrutku a utiahnite ju proti smeru hodinových ručičiek.

VÝMENA OZUBENÉHO SKĽUČOVADLA

Pri výmene skľučovadla otvorte čeluste kľúčom. Jednou rukou pevne uchopíte skľučovadlo a skrutkovačom v druhej ruke úplne vyskrutkujete

SLOVENSKY

nastavovací skrutku v skľučovadle v smere hodinových ručičiek. Používajte iba správny kľúč. Kľúč vložte do skľučovadla a držte vŕtačku pevne v jednej ruke tak, aby skľučovadlo smerovalo od Vás. Otočte skľučovadlom tak, aby bol kľúč tesne nad vodorovnou polohou na pravej strane nástroja. Ostrým úderom dreveného alebo ľahkého kovového kladiva udríte zhora na križovú časť kľúča. Skľučovadlo by malo byť teraz dostatočne voľné, aby sa dalo odskrutkovať rukou.

NASADENIE PRÍDAVNEJ RUKOVÄTI

Postupujte nasledovne:

Pri montáži prídavnej rukoväti vložte skrutku do úpinky a maticu do rukoväti. Voľne zoskrutkujte rukoväť a upínku. Pri montáži prídavnej rukoväti vložte skrutku do upínky a maticu do rukoväti. Voľne zoskrutkujte rukoväť a upínku a nasadte prídavnú rukoväť na teleso vŕtačky. Otáčajte rukoväťou okolo telesa vŕtačky, až do požadovanej polohy. Otáčaním v smere hodinových ručičiek rukoväť utiahnite.

PRÍPRAVA VŔTAČKY K PREVÁDZKE

Postupujte nasledovne:



Nasadte zodpovedajúce príslušenstvo. Čím viac sa stlačí spínač, tým rýchlejšie sa otáča vrták. Obecné platí, že pri používaní väčších vrtákov použijete nižšiu rýchlosť, a naopak. U príklepových vŕtačiek s elektronikou platí, že rýchlosť je tak vysoká, ako veľmi je stlačený vypínač. Nastavte rýchlosť vŕtačky. U dvojrýchlostných vŕtačiek nastavte prepínač rýchlosti do polohy "1" (nižšia rýchlosť) alebo "2" (vyššia rýchlosť). Nastavte prepínač pravého a ľavého chodu do požadovaného smeru otáčania. Nikdy nemeňte nastavenie prepínača na voľbu vŕtania s príklepom alebo bez príklepu, prepínača rýchlosti alebo prepínača pravého a ľavého chodu, ak je vŕtačka v prevádzke.

POUŽÍVANIE VŔTAČKY

Prístroj zapnite stlačením vypínača. Vŕtačka sa zastaví uvoľnením vypínača. Ak požadujete trvalý chod vŕtačky, stlačte vypínač vŕtačky, a potom stlačte poistku. Pri trvalom chode vypnete vŕtačku opätovným stlačením a uvoľnením vypínača. Nedotýkajte sa skľučovadla, ak je vŕtačka v prevádzke.

ODPORÚČANIE K PRÁCI

- Nasadte vŕtací alebo skrutkovací nástavec správnej veľkosti a typu.

- Vŕtačku vždy pevne držte za rukoväť a prídavnú rukoväť.
- Držte vŕtačku vždy v pravom uhle k pracovnej ploche.
- Na vŕtanie do dreva a kovu nastavte prepínač na vŕtanie bez príklepu . Na vŕtanie do steny nastavte prepínač na vŕtanie s príklepom . Na skrutkovanie nastavte prepínač na vŕtanie bez príklepu .
- Prepínač pravého a ľavého chodu nastavte na správny smer.
- Nemeňte smer otáčania, ak je vŕtačka v prevádzke.
- Po skončení práce vyberte vrták a ľahkým kladivom poklepte z boku na skľučovadlo, aby ste z neho odstánili prach. Predĺžite tým jeho životnosť.

SCHLADENIE

V prípade, že sa vŕtačka príliš zahreje nechajte vŕtačku bežať cca 2 minúty naprázdno.

PREŤAŽENIE

Pri práci s vŕtačkou nepoužívajte nadmernú silu. Príliš veľký tlak môže znížiť rýchlosť vŕtačky a obmedziť jej účinnosť. Vedie to k preťaženiu, ktoré môže spôsobiť poškodenie motora vŕtačky.

OZNÁMENIE O ZHODE S NORMAMI EÚ

Týmto oznamujeme, že elektrické náradie Black & Decker **CD200, KR400, KR420, KR450, KR450RE, KR500, KR500RE, KR500CRE, KR510RE, KR510XC, KR502, KR531, KR532** zodpovedá normám 98/37EC, 89/336/EEC, EN55014, 73/23/EEC, EN61000, EN50144

Lpa (akustický tlak) 91dB(A)
Lwa (akustický výkon) 104 dB(A)
Stála efektívna hodnota zrýchlenia 5.21 m/s²
V prípade hluku presahujúceho normu Lpa 70 dB a Lwa 85 dB, odporúčame použiť prostriedky na ochranu sluchu. V návode na použitie je hlučnosť pri jednotlivých typoch uvedená.



Brian Cooke - technický námestník
Black & Decker, Spennymoor, County Durham
DL16 6JG United Kingdom

Firma Black & Decker sa neustále usiluje o zdokonaľovanie tohto výrobku, a preto si vyhradujeme právo zmeniť jeho špecifikácie bez predchádzajúceho upozornenia.

SLOVENSKY

Politika služieb zákazníkom

Spokojnosť zákazníka s výrobkom a servisom je náš najvyšší cieľ.

Kedykoľvek budete potrebovať radu či pomoc, obráťte sa s dôverou na náš najbližší servis Black&Decker, kde Vám vyškolený personál poskytne naše služby na najvyššej úrovni.

Záruka Black & Decker 2 roky

Blahoželáme Vám k zakúpeniu tohto kvalitného výrobku Black&Decker.

Náš záväzok ku kvalite zahŕňa v sebe samozrejme tiež naše služby zákazníkom.

Preto ponúkame záručnú dobu ďaleko presahujúcu minimálne požiadavky vyplývajúce zo zákona.

Kvalita tohto prístroja nám umožňuje ponúknuť Vám **2 ročnú záruku istoty**. Ak sa objavia akékoľvek materiálové, alebo výrobné chyby v priebehu 24 mesiacov od zakúpenia prístroja, ručíme za ich bezplatné odstránenie, prípadne, podľa nášho uváženia, bezplatnú výmenu prístroja za nasledujúcich podmienok:

- Prístroj bude dopravený (spolu s originálnym záručným listom Black&Decker a s dokladom o nákupe), do jedného z poverených servisných stredísk Black&Decker, ktoré sú autorizované k vykonávaniu záručných opráv.
- Prístroj bol používaný iba s originálnym príslušenstvom alebo prídavnými zariadeniami a príslušenstvom BBW či Piranha, ktoré je vyslovene odporúčané ako vhodné na použitie spolu s prístrojom Black&Decker.
- Prístroj bol používaný a udržiavaný v súlade s návodom na obsluhu.
- Prístroj nevykazuje žiadne príčiny poškodenia spôsobené opotrebovaním.

Naviac servis Black&Decker poskytuje na všetky vykonávané prevedené opravy a vymenené náhradné diely ďalšiu servisnú záručnú dobu v trvaní 6 mesiacov.

Záruka sa nevzťahuje na spotrebné príslušenstvo (vrtáky, skrutkovacie nástavce, pilové kotúče, hobľovacie nože, brúsne kotúče, pilové listy, brúsny papier a pod.) ani na príslušenstvo prístroja poškodené opotrebovaním.

Black & Decker

Stará Vajnorská cesta 16

832 44 Bratislava

Tel.: 07-492 41 394

Fax: 07-492 41 390

Právo na prípadné zmeny vyhradené.

12/99



GÜVENLİK TALİMATLARI

Dikkat ! Yangın , elektrik çarpması ve kişisel yaralanma riskini azaltmak için , elektrikli el aletlerini kullanırken aşağıdaki temel emniyet talimatlarına uyulmalıdır. Bu ürünü kullanmadan önce, lütfen bu talimatların tümünü okuyunuz ve bunlara uyunuz.

Emniyetli Kullanım İçin:

- Ses şiddetinin 85 dB (A)'yı geçtiği durumlarda, duyma konusunda korunma için gereken önlemleri almanızı tavsiye ederiz.
- **Çalışma alanını temiz tutun.** Dağınık alanlar ve tezgahlar, yaralanmalara neden olabilir.
- **Çalışma alanı ortamı yaratın.** Elektrikli el aletinizi yağmura maruz bırakmayın ve ayrıca nemli ve ıslak yerlerde kullanmayın. Çalışma alanının iyi bir şekilde aydınlatılmış olmasını sağlayın. Yangın ve patlama riski bulunan yerlerde elektrikli el aletini kullanmayın.
- **Elektrik çarpmasına karşı korunun.** Topraklanmış yüzeylerde (borular, radyatörler, ocaklar, buzdolapları gibi) olası vücut temasından kaçının.
- **Çocukları uzak tutun.** Ziyaretçilerin alete yada uzatma kablosuna dokunmalarına izin vermeyin. Bütün ziyaretçiler, çalışma alanından uzak tutulmalıdır.
- **Kullanılmayan aleti saklayın.** Kullanılmadıkları zamanda aletler, yüksek ya da kilittli, çocukların uzanamayacağı yerlerde muhafaza edilmelidir.
- **Aleti zorlamayın.** Tasarlanmış hızda çalıştırıldığında alet daha iyi ve yararlı bir şekilde çalışılacaktır.
- **Doğru aleti kullanın.** Ağır hizmet tipi bir aletin yapması gereken bir işi amatör bir aletle ya da aksesuar ile yapmayı denemeyin. Aletleri amaçları dışında kullanmayın. Örneğin: daire testereyi , ağaç dalları ya da kütük kesmekte kullanmayın.
- **Uygun şekilde giyinin.** Hareket eden parçalara takılabileceğinden bol elbiseler giymeyin ve takı takmayın. Açık havada çalışırken lastik eldiven ve kaymayan ayakkabı kullanılması önerilir. Uzun saçlı olanlar saç bandı yada toka kullanmalıdır.
- **Güvenlik gözlükleri kullanın.** Eger kapalı mekanda iseniz yüz ya da toz maskesi kullanın.
- **Kabloyu hor kullanmayın.** Aletinizi asla kordonundan tutup taşımayın yada prizden

hızla çekmeyin. Kordonu sıcağın yağdan ve keskin kenarlardan koruyun.

- **İşinizi emniyete alın.** İşinizi tutmak için kısaç ya da mengine kullanın. Bu hem her iki elinizi de kullanmaktan iyidir, hem de aleti daha kolay çalıştırmanızı sağlar.
- **Aşırıya kaçmayın.** Her zaman doğru taban ve dengede kullanın.
- **Aletlere iyi bakın.** Daha iyi ve emniyetli bir performans için, kesici aletleri her zaman keskin ve temiz tutun. Aksesuarların yağlanması ve değiştirilmesi ile ilgili olan talimatlara uyun. Alet kordonlarını periyodik olarak kontrol edin ve eğer zarar görmüşse yetkili servis tarafından değiştirilmesini sağlayın. Uzatma kablolarını periyodik olarak kontrol edin ve eğer zarar görmüşse değiştirin. Kolları kuru , temiz ve yağlardan arınmış şekilde tutun.
- **Aletlerin bağlantısını sökün.** Kullanılmadığı zamanlarda, bakımdan önce yada matkap ucu ve bıçak gibi aksesuarları değiştiren aletlerin bağlantısını sökün.
- **Ayar ve vida anahtarlarını çıkarın.** Görmek için deneme ihtiyacından dolayı, anahtarlar ve vida ayar anahtarları aletten çıkarılmış ve açmadan önce kutuya konulmuştur.
- **İstem dışı çalıştırmaktan kaçının.** Fişe takılı bir aleti, eliniz alet düğmesinde taşımayın. Alet fişteyken, düğmenin kapalı olduğundan emin olun.
- **Açık hava uzatma kablosu kullanın.** Aleti açık havada kullanırken, açık hava amaçlı kullanın yada buna benzer amaçla yapılmış olan uzatma kablosu kullanın.
- **Uyanık olun.** Ne yaptığınızı dikkat edin. Sağduyu sahibi olun. Yorgun olduğunuz zamanlarda aleti çalıştırmayın.
- **Toz çıkarıcı ekipman takın.** Eger aletiniz toz çıkarıcı bağlantı ve toplama yetisi ile donatılmış ise özellikle kapalı alanlarda bunların takılmış ve uygun şekilde kullanılması sağlanmalıdır.
- **Zarar görmüş parçaları kontrol edin.** Daha ilerideki çalışmalarını yapmadan önce, zarar görmüş aletin, emniyet parçasının veya diğer bir parçanın uygun şekilde çalışıp çalışmayacağını ve tasarlanmış olduğu foksiyonu yerine getirip getirmeyeceği kontrol edilmelidir. Aletin çalışmasında birçok etki yaratan hareketli parçaların hizasını, hareketli parçaların rahat çalışmalarını,

parçaların kırılma yerlerini ve herhangi diğer şartları kontrol edin. Herhangi bir emniyet parçası yada diğer bir parça zarar görmüşse, bu kitapçıktaki talimatlar yardımıyla giderilmediği taktirde ya uygun şekilde değiştirin yada yetkili servisin tamir etmesini sağlayın. Bozulmuş olan düğmenin yetkili servis tarafından değiştirilmesini sağlayın. Düğme açılmıyor ya da kapanmıyorsa aleti kullanmayın.

- **Dikkat !** Herhangibir aksesuarın yada bağlantının, bu kitapçıkla tavsiye edilen şekilden başka bir şekilde kullanılması kişisel yaralanmalara yol açabilir.
- **Aletiniz nitelikli kişilerce onarılmalıdır.** Bu elektrikli alet, emniyet talimatları ile uygunluk teşkil eder. Onarımlar, sadece orjinal parçalar kullanmak suretiyle ve nitelikli kişilerce yapılmalıdır. Aksi taktirde kullanıcıya ciddi bir zarar verebilir.

Bu talimatları saklayın !

Çift Yalıtım



Ürününüz çift yalıtımlıdır. Bunun anlamı bütün dış parçaların elektrikselsel olarak ana güç kaynağından yalıtılmış olmasıdır. Bu işlemde elektrikli ve mekanik bileşenler arasında yalıtkan bariyerler yerleştirmek suretiyle topraklanma gereksinimini ortadan kaldırmak amaçlanmıştır.

Not: Çift yalıtım özelliği normal güvenli işletim önlemlerinin yerini alamaz. Yalıtım sistemi, yaralanma ve elektrik çarpmalarına karşı ilave bir koruma sağlar.

Elektrik Emniyeti

Elektrik kaynağının ürün üzerindeki diğer etkilerde belirtilen voltaj değeri ile aynı olmasına dikkat edin. Bu alet iki telli kabloya ve fişe sahiptir.

Uzatma Kaploları

30 m (100) uzunluğundaki iki telli uygun uzatma kablolarını güç kaybı olmaksızın kullanabilirsiniz. **Not:** Çok gerekmedikçe uzatma kablosu kullanılmamalıdır. Uygun olmayan bir uzatma kablosunun kullanılması yangın ve elektrik çarpması riskini doğurabilir. Eger bir uzatma kablosu takılacaksa tel tertibatının doğru şekilde yapıldığından ve elektrikselsel olarak iyi çalışır durumda olduğundan emin olun.

İstenmeyen Ürünler ve Çevre

Eğer bir gün aletinizin değiştirilmeye ihtiyacı olduğunu ya da işinize yaramayacağını düşünürseniz, çevre koruması konusunu dikkate alın. Black & Decker servis merkezleri, eski aletinizi alıp çevre korumasına zarar vermeyecek şekilde yok edecektir.

Teknik Bilgi

Aletin ses seviyesi EEC ölçümlerine uygundur. Eğer ses seviyesi sizi rahatsız ediyorsa sağlığınız için gerekli önlemleri almanızı tavsiye ederiz. Bu da normal olarak 85 dB (A)'yı aşan ses seviyesine eşittir.

	CD200			
	KR400	KR450	KR500	KR500RE
	KR420	KR450RE	KR531	KR500CRE
Voltaj (Volt)	230	230	230	230
Güç (Watt)	400/420	450	500	500
Yüksüz Hız (dev/dak)	2800/		2800	0-2800
Maksimum Delme Kapasitesi				
- Metal (mm)	10	10	10/13	13
- Beton (mm)	10	10	10/13	13
- Ahşap (mm)	20	20	20	20

	KR510RE	KR502	KR532
	KR510XC		
Voltaj (Volt)	230	230	230
Güç (Watt)	500	500	500
Yüksüz Hız (dev/dak)	0-2800	2400/	2400/
Maksimum Delme Kapasitesi	2800		
- Metal (mm)	10	10	13
- Beton (mm)	10	10	13
- Ahşap (mm)	20	20	20

Not: Bu kullanım kılavuzu bu ürün hakkındaki birden fazla katalog numarasını kapsayabilmektedir.

Özellikler

1. Ayarlanabilir tetik
2. Tetik kilitleme
3. Hız kontrol düğmesi
4. Mandren
5. Mandren anahtarı
6. Darbe ayar düğmesi.

Matkabınız Bu Özelliklerin Hepsine veya Bazılarına sahiptir.

- Tetik, matkabınızı bütün çalışma metotlarında çalıştırmak için kullanılır.
- Hız kontrolü matkabınızın çok çeşitli işlerde ve en iyi şekilde kontrol etmenizi sağlar.
- İki hızlı matkaplarda , hız düğmesi gerekli delme hızının seçilmesini sağlar.
- Tetik kilitleme düğmesi matkabınızın sürekli çalışmasını sağlar.
- Matkabınız darbe ayar düğmesinin konumuna bağlı olarak hem bir darbeli matkap, hem de darbesiz matkap olarak çalıştırılabilir.
- Matkabınızı tornavida olarak kullanırken veya tıkanmış bir matkap deliğini temizlerken, ileri / geri düğmesini kullanarak matkabın dönme yönünü değiştirebilirsiniz.

Matkap Ucunun Yerleştirilmesi (Anahtarsız Mandren)

Aşağıdaki işlemleri uygulayın:

Makinenin fişini prizden çekin mandrenin arkasını tutarken önündeki dişli yeterince açılıncaya kadar çevirin. Matkap ucunu mandrenin dişlisine yerleştirin. Mandrenin ön kısmını sıkıştırırken arka bölümünü sabit tutun. Matkap ucu güvenle yerleşene kadar iki bölümü ters yöne döndürün.

Matkap Ucunun Yerleştirilmesi (Anahtarlı Mandren)

Aşağıdaki işlemleri uygulayın:

Makinenin fişini prizden çekin. Mandrenin arka tarafından tutarken önündeki dişli yeterince açılana kadar çevirin. Matkap ucunu mandrene yerleştirin. Mandren anahtarının ucunu mandrenin gövdesindeki üç delikten birine sokun ve mandren anahtarının başını mandrenin önüne gelecek şekilde yerleştirin. Mandren anahtarını saat yönünde çevirerek dişliyi sıkıştırın ve matkap ucunun güvenli bir şekilde oturmasını sağlayın. Mandren anahtarını çıkarın.

Mandrenin Çıkartılması (Anahtarsız)

Aşağıdaki işlemleri uygulayın:

Mandreni çıkarmak için dişliyi açın. Bunu bir elinizle tutarken diğer elinizle mandrendeki kolu saat yönünde yaklaşık bir tur çevirerek gevşetin. Alyan anahtarını mandrene yerleştirin ve dişliyi gevşetin. Alyan anahtarına saatin aksi istikametinde çekiçle kısa ve hızlı bir vuruş

yapın. Alyan anahtarını çıkartın. Tornavida ile yerinden çıkana kadar açın. Saat yönünün aksine çevirerek mandreni yerinden çıkartın.

Mandrenin Çıkartılması (Anahtarlı)

Mandreni çıkarmak için, mandren anahtarı ile mandren dişlisini açın. Mandreni bir elinizle tutarken diğer elinizle bir tornavida ile mandrendeki vidayı saat yönünde çıkana kadar çevirin. Sadece doğru mandren anahtarını kullanın. Mandren anahtarını mandrene yerleştirin ve matkabınızı bir elinizle mandren diğer tarafa dönük olarak tutun. Mandreni mandren anahtarı makinanın sağ tarafında yatay pozisyonda duracak şekilde çevirin. Hafif bir çekiçle vurun artık mandren elle kolayca açılabilir.

Matkabınızın Çalışmaya Hazırlanması

Aşağıdaki işlemleri uygulayın:

İş için gerekli aksesuarları yerleştirin. Matkabınızın hızını belirleyin.

İki hızlı matkaplarda "1"(Düşük hız) "2" (Yüksek hız) konumuna getirin veya değişken hız kontrolünü istediğiniz hıza getirin. Genel bir kural olarak kalın matkap uçlarıyla düşük hızda, ince matkap uçlarıyla yüksek hızda çalışmak gerekir. İleri / Geri düğmesini istediğiniz dönme yönüne getirin. Darbe düğmesini, hız düğmesini veya ileri / geri düğmesini matkabınız çalışırken sakın değiştirmeyin.

Matkabınızı Kullanırken

Matkabınızı çalıştırmak için tetiğe basın. Tetiği bıraktığınız anda matkabınız duracaktır. Eğer sürekli çalışmak gerekirse Tetik basılı iken kilitleme düğmesine de basın. Sürekli çalışma halindeyken matkabınızı durdurmak için tetiğe tekrar basın ve bırakın. Matkap çalışır durumdayken mandrene dokunmayın.

Faydalı Bilgiler

- Doğru ebat ve türde matkap ve matkap ucu kullanın.
- Matkabınızı her zaman kabzadan ve yan saptan tutun.
- Matkabınızı her zaman yaptığınız işle dik açı oluşturacak şekilde tutun.
- Tahta ve metal delerken darbe / matkap düğmesini matkap kanumuna getirin.
- Taş delerken darbe / matkap düğmesini darbe konumuna getirin.
- Tornavida olarak kullanırken darbe / matkap düğmesini matkap konumuna getirin.

- İleri / geri düğmesini doğru konumda kullanın. Matkabınızı kullanırken dönüş yönünüzü sakın değiştirmeyin.
- İşiniz bittikten sonra matkap ucunu çıkartın. Tozları temizlemek için mandrene yumuşak uçlu bir çekiçle hafifçe vurun. Bu işlem mandrenin ömrünü uzatacaktır.

Soğutma

Kullanım sırasında matkabınız fazla ısınırsa hızı en yüksek kademeye getirin ve iki dakika boşta çalıştırın.

Aşırı Yüklenme

Matkabınızı kullanırken fazla kuvvet uygulamayın. Çok fazla basınç uygulamak matkabınızın hızını düşürüp verimliliğini azaltabilir. Bu da matkabınızın motorunun yanmasına sebep olabilir.

Uygunluk Bildirimi

CD200, KR400, KR420, KR450, KR450RE, KR500, KR500RE, KR500CRE, KR510RE, KR510XC, KR502, KR531, KR532 ürünün, 98/37/EC, 89/336/EC, EN55014, 73/23/EEC, EN50144, EN61000 normlarına uygun olduğunu beyan ederiz.

Ölçülen ses basıncı 91 dB(A)
Ölçülen ses gücü 104 dB(A)
Ölçülen el / kol titreşimi <5.21 m/s²

Brian Cooke
Mühendislik Direktörü
Black & Decker / İNGİLTERE

Black & Decker politikası, ürünlerinin daima iyileşmesini amaçlamaktadır. Bu yüzden önceden haber vermeden ürün özelliklerini değiştirme hakkını saklı tutar.

GARANTİ ŞARTLARI

1. Garanti süresi malın teslim tarihinden itibaren başlar ve 1 yıldır.
2. Malın bütün parçaları dahil olmak üzere tamamı firmamızın garantisine kapsamındadır.
3. Malın garanti süresi içinde arızalanması durumunda, tamirde geçen süre, garanti süresine eklenir. Malın tamir süresi en fazla 1 aydır, bu süre malın servis istasyonu olmaması durumunda sırasıyla malın satıcısı, bayii, acentesi, temsilciliği, ithalatçısı veya imalatçısından birisine temin edildiği tarihten itibaren başlar.
4. Malın garanti süresi içerisinde gerek malzeme işçilik, gerekse montaj hatalarından dolayı arızalanması halinde, işçilik masrafı, değiştirilen parça bedeli ya da başka herhangi bir ad altında hiçbir ücret talep etmeksizin tamiri yapılacaktır.
5. Malın:
 - Teslim tarihinden itibaren garanti süresi içinde kalmak kaydıyla 1 yıl içerisinde, aynı arızayı ikiden fazla tekrarlaması veya farklı arızaların dörtten fazla ortaya çıkması sonucu, maldan yararlanamamanın süreklilik kazanması,
 - Tamiri için gereken azami sürenin aşılması,
 - Servis istasyonunun mevcut olmaması halinde sırasıyla malın satıcısı, bayii, acentesi, temsilciliği, ithalatçısı veya imalatçısından birisinin düzenleyeceği raporla arızanın tamirinin mümkün bulunmadığının belirlenmesi,
 - Durumlarında ücretsiz olarak değiştirme işlemi yapılacaktır.
6. Malın kullanma kılavuzunda yer alan hususlara aykırı kullanılmasından kaynaklanan arızalar garanti kapsamı dışındadır.
7. Garanti belgesi ile ilgili olarak çıkabilecek sorunlar için Sanayi ve Ticaret Bakanlığı, Tüketicinin ve Rekabetin Korunması Genel Müdürlüğü'ne başvurulabilir.
8. Garanti işleminin uygulanabilmesi için cihaz ile birlikte fatura aslı veya fotokopisi ve ilgili bölümleri eksiksiz, doğru olarak doldurulmuş garanti kartının yetkili servise ibrazı şarttır.



ELEKTRİKLİ EL ALETLERİ GARANTİ BELGESİ

Belge Numarası: 4184

Belgenin İzin Tarihi: 12.11.1997

Bu garanti belgesinin kullanılmasına 4077 sayılı kanun ile bu Kanun'a dayanılarak düzenlenen TRKGM-95/116-117 sayılı Tebliğ uyarınca T.C. Sanayi ve Ticaret Bakanlığı, Tüketicinin ve Rekabetin Korunması Genel Müdürlüğü tarafından izin verilmiştir.



İTHALATÇI FIRMA
 Black & Decker İthalat Limited Şirketi
 Ballı Sok. No.2, 1. Levent 80620 Beşiktaş / İstanbul
 Tel: (0212) 281 05 00 (PBX)
 Faks: (0212) 281 16 33

İTHALATÇI FİRMANIN

Ünvanı : Black & Decker İthalat Limited Şirketi
 Ballı Sok. No.2, 1. Levent 80620 Beşiktaş / İstanbul
 Tel : (0212) 281 05 00 (PBX)
 Faks : (0212) 281 16 33

FİRMA YETKİLİSİNİN

İmzası ve Kaşesi

MALIN

Cinsi : Testereleler
 Markası : Black & Decker
 Modeli :
 Seri No. :

Azami Tamir Süresi : 30 İş günü
 Garanti Süresi : 1 Yıl

MÜŞTERİNİN

Adı ve Adresi :
 İrtibat Telefonu :

SATICI FİRMANIN

Ünvanı :
 Adresi :

Telefonu / Faksı :
 Fatura Tarih ve No :

Tarih – İmza – Kaşe :

TÜRKİYE

İTHALATÇI FİRMANIN

Ünvanı : Black & Decker İthalat Limited Şirketi
Ballı Sok. No.2, 1. Levent 80620 Beşiktaş / İstanbul
Tel : (0212) 281 05 00 (PBX)
Faks : (0212) 281 16 33

FİRMA YETKİLİSİNİN

İmzası ve Kaşesi

MALIN

Cinsi : Testereleer
Markası : Black & Decker
Modeli :
Seri No. :
Belge Numarası : 4184
Belgenin İzin Tarihi : 12.11.1997

Bu garanti belgesinin kullanılmasına 4077 sayılı kanun ile bu Kanun'a dayanılarak düzenlenen TRKGM-95/116-117 sayılı Tebliğ uyarınca T.C. sanayi ve Ticaret Bakanlığı, Tüketicinin ve Rekabetin Korunması Genel Müdürlüğü tarafından izin verilmiştir.

Teslim Tarihi ve Yeri :
Azami Tamir Süresi : 30 İş günü
Garanti Süresi : 1 Yıl

SATICI FİRMANIN

Ünvanı :
Adresi :

Telefonu / Faksı :
Fatura Tarih ve No :

Tarih – İmza – Kaşe :

TÜRKİYE

ŞEHİR	SERVİS	ADRES	TELEFON
ADANA	PAY ELEKTRİK	KIZILAY CAD.MEMDUH GÖRGÜN PASAJI NO:30	0322 3511295
ADAPAZARI	FERİK ELEK.	ÇEŞME MEYDANI CAD. CEVHER SOK.NO:5	0264 2726228
AFYON	EMEK İŞ BOBİNAJ	MENDERES CAD. KARAHİSAR APT. A BLOK NO2	0272 2121132
ALANYA	ABALIOĞLU	SAN. SİTESİ YENİYOL GİRİŞİ NO:8 CAD.NO8	0242 5120216
AMASYA	AKOTEK	YENİYOL CAD. NO:92	0358 2188935
ANKARA	ENDÜVİ TİCARET	42A SOK. 1.PASAJ NO:3 - OSTİM	0312 3542384
ANKARA	ORHAN BOBİNAJ	YALINÇ SOK. NO:17 SİTELER	0312 3509529
ANTALYA	ÇAMUROĞLU	KIZILSARAY MAH.F.ŞEKERCİ AP.NO:36/2	0242 2485443
ANTALYA	E.B.A. ELEKTRİK	SANAYİ SİTESİ MAD.İŞL.682.SOK.NO:38	0242 3453622
AYDIN	TACİROĞLU	2.SAN. SİTESİ 4. SOK.NO:47	0256 2122380
BALIKESİR	SUNAY BOBİNAJ	ANAFARTALAR CAD. NO:51	0266 2418871
BURSA	TURSAM	ULUYOL GÜZEL SOK. NO:31	0224 2556967
ÇANAKKALE	SURHAN ELEKTRİK	ASAFPAŞA CAD. NO:29/A4	0286 2132452
ÇORLU	ÜMİT ELEKTRİK	ŞEHİT TEĞMEN YAVUZER CAD. NO:1	0282 6521017
ÇORUM	ÖNDER BOBİNAJ	KUBBELİ CAD.NO:83	0364 2138922
DENİZLİ	ÖRSLER BOBİNAJ	DEMİRCİLER ÇARŞISI NO:19	0258 2614274
DİYARBAKIR	ÇETSAN	İZZETPAŞA CAD. NO:12	0412 2211131
DÜZCE	YILDIZ MAKİNA	GENERAL KAZIM SOK. NO:10	0374 5147056
EDİRNE	EFE BOBİNAJ	SAN.SİTESİ 22. BLOK NO:5	0284 2253573
ELAZIĞ	KALENDER ELEK.	SANAYİ SİTESİ 11. SOK. NO:43	0424 2248501
ERZİNCAN	ÜMİT ELEKTRİK	SANAYİ ÇARŞISI 767.SOK. NO:54	0446 2240801
ESKİŞEHİR	SARICA ELEKT.	DEMİRCİLER SOKAK NO:6	0222 2313335
FETHİYE	ONARIM BOBİNAJ	KARAYELMEVKİİ	
		YENİ SAN.SİT.NAK.AMBARIARKASI	0252 6121030
GAZİANTEP	KARAŞAHİN BOB.	ŞENYURT CAD.NO:35/B	0342 2328006
GAZİANTEP	KENMAKSAN	ŞENYURT CAD.NO:22/A	0342 2330746
GİRESUN	TEKNİK ELEKTRİK	FATİH CAD. NO:109	0454 2164398
İSPARTA	CEM BOBİNAJ	YENİ SAN. SİTESİ 30.BLOK NO:81	0246 2121371
İSTANBUL	FIRAT DIŞ TİCARET	TERSANE CAD. KUTHAN NO:8 D:305 KARAKÖY	0212 2529343
İSTANBUL	PRATİK	ALEMDAĞ CAD.RÜZGARLI SOK.NO:7 ÜMRANIYE	0216 3282136
İSTANBUL	BAYSAL MAKİNA	YAKACIK YOLU NO:13 KARTAL	0216 3891781
İSTANBUL	ORJİNAL ELEKTRİK	MİMAR SİNAN CAD. NO:3 GÜNEŞLİ	0212 6518043
İSTANBUL	BİRLİK ELEKTR.	PERPA B BLOK MAVİ AVLU KAT:4 OKMEYDANI	0212 2229418
İSTANBUL	GÜL KESİCİ	TERSANE CAD. NO:6 KARAKÖY	0212 2562602
İSTANBUL	TARIK BOBİNAJ	BAĞDAT CAD. ADALI SOK.NO 101/10 MALYEPE	0216 3702111
İZMİR	YILMAZ BOBİNAJ	2830 SOKAK NO:36 1. SANAYİ SİTESİ	0232 4338051
İZMİR	BORO CİVATA	1203/2 SOK.NO :21/B YENİŞEHİR	0232 4698070
İZMİR	CENKER TİCARET	KÖRFEZ KÜÇÜK SAN. SİTESİ NO:9 491B.BLOK	0262 3351894
KAYSERİ	RUHBAŞ ELEK.	SANAYİ BÖLGESİ 3.CAD. 18 SOK NO :3	0352 3363210
KONYA	MURAT BOBİNAJ	KARATAY SAN.SİTESİ ÇİÇEKLİ SOK. NO:83	0332 2356463
MALATYA	AS BOBİNAJ	YENİ SAN.SİTESİ31. BLOK NO:2	0422 3364598
MERSİN	BORO BOBİNAJ	YOĞURT PAZARI BOROHAN NO 17	0324 2339768
ORDU	PRATİK ELEKTRİK	1.SAN. SİTESİ 48.SOK.NO:5	0452 2121450
RİZE	MEKANİK BOBİNAJ	PALANDÖKEN CAD. NO:216	0464 2120932
SAMSUN	AKIŞ BOBİNAJ	SANAYİ SİTESİ KERESTECİLER KISMI NO:35	0362 2380723
ŞANLIURFA	AY ELEKTRİK	AVŞAROĞLU GARAJI NO:19	0414 3160880
SİVAS	GÜRAY ELEKTRİK	SANAYİ ÇARŞISI NO:6	0346 2214295
SİVAS	BAYRAKTAR ELEK.	YENİÇARŞI NO:72/C	0346 2214755
TEKİRDAĞ	KIYAK BOBİNAJ	ŞARAPHANE YOLU NO:54	0282 2627560
TRABZON	MAKİNA BOBİNAJ	DEMİRKİRLAR İŞ MERKEZİ NO:70	0462 3253554
UŞAK	ZENGİN BOBİNAJ	KURTULUŞ MAH. ÜREM SOK. NO:10	0276 2278457
ZONGULDAK	ESEN ELEKTRİK	BANKA SOK.BİRLİK İŞ HANI NO:110	0372 2511825

MERKEZ SERVİS

DUDULLU CAD. KEREMBEY SOK. NO.1, ÖZDEMİR İŞ MERKEZİ KÜÇÜKBAKKALKÖY / İSTANBUL
TEL: (0216) 455 89 73 FAKS: (0216) 455 20 52



BAND SERVIS, Praha-Modřany, Klášterského 2

tel: 02/44403247

BAND SERVIS, Zlín, K Pasekám 4440,

fax: 02/4021231
tel: 067/44898/46841
fax: 067/7242911

BAND SERVIS, Brno, Veveslavínova11,

http://www.bandservis.cz

BAND SERVIS, Hradec Králové, Veverkova 1515,

tel: 05/49211831

BAND SERVIS, Ostrava-Radvanice, Těšinská 120,

fax: 05/49211831

tel: 049/35126

fax: 049/35126

tel: 069/6232390



BLACK&DECKER ORSZÁGOS SZERVÍZHÁLÓZAT

**BLACK & DECKER KÖZPONTI
MÁRKASZERVIZ
ROTEL KFT
1163 Budapest
(Sashalom) Thököly út 17.
Tel/Fax: 403-2260
404-0014**

Black & Decker GmbH
Magyarországi Ker. Képviselőlet
1016 Budapest
Galeotti u. 5.
Tel.: 214-0561
Fax: 214-6935

IMPORTÖR:
ERFAKER KFT
H-1158 Budapest XV
Késmárk u.9.
Tel./fax: 417-6801

SZERVIZ ÁLLOMÁSOK

ÁCS IMRE 2251 Tápiószecső, Pesti út 46
DEBREI JÁNOS 3281 Karácsond, József A. u. 43.
DÉMA BT 3600 Ózd, Jászi Oszkár út 3.
EDISON ÜZLET-SZERVIZ 6722 Szeged, Török u. 1/a.
ELEKTRIO KFT 7623 Pécs, Szabadság u. 28.
ELEKTRO-MERCATOR 6100 Kiskunfélegyháza, Kossuth u. 16.
EUROMAX BT 2400 Dunaújváros, Kisdobos u.3.
ÉL-GÉP 2000 KFT 9024 Győr, Nádor tér 6.
HADOBÁS ÉS TSA KFT 8200 Veszprém, Budapesti u. 17.
HILLER JÓZSEF 8000 Székesfehérvár, Szent Gellért u. 10.
HOBBY KISGÉPSZERVIZ 2510 Dorog, Heine u. 8.
KAPOSVÁRI KISGÉPJAV. 7400 Kaposvár, Fő u. 30.
MOFÜKER KFT 6500 Baja, Szegedi út 9.
NÉMETH SZERSZÁMÜZLET 6000 Kecskemét, Jókai u. 25.
ROTOR KFT 9700 Szombathely, Vasút u. 29.
SERVINTRADE KFT 3530 Miskolc, Kóris Kálmán út 20.
SPIRÁL 96 KFT 4024 Debrecen, Nyugati út 5-7.
TAKI-TECH SZERVIZ 8900 Zalaegerszeg, Pázmány Péter u. 1.
TÓTH KISGÉPSZERVIZ 4400 Nyíregyháza, Vasgyár u. 2/F.
TÖLGYESI ÉS MAYER 9400 Sopron, Szőlős u. 18.
WELD-IMPEX KFT 5300 Karcag, Madarasi út 24.

Tel.:29/446-615
Tel.:37/322-136
Tel.: 48/570-105
Tel.: 62/426-833
Tel.: 72/336-685
Tel.: 76/462-058
Tel.: 25/411-844
Tel.: 96/415-069
Tel.: 88/328-674
Tel.: 22/318-837
Tel.: 33/331-679
Tel.: 82/318-574
Tel.: 79/323-759
Tel.: 76/324-053
Tel.: 94/317-579
Tel.: 46/411-351
Tel.: 52/442-198
Tel.: 92/311-693
Tel.: 42/315-093
Tel.: 99/326-122
Tel.: 59/311-886



Центральная сервисная станция

198005, Г. Санкт - Петербург,
Наб. реки Хонтанки, 118, помещение 20,
ст. метро <<Технологический институт>>

тел: (812) 251-69-49.

199053, г. Санкт - Петербург,
В.О., Съездовская линия, 29,
ст. метро <<Василеостровская>>

тел: (812) 323-36-47.

121471, г. Москва,
ул. Гвардейская, дом 3, корпус 1

тел: (095) 737-80-41, 444-10-70

630104, г. Новосибирск,
ул. Советская, 52,
ст. метро <<Красный проспект>>

тел: (3832) 18-43-44.

344011, г. Ростов-на-Дону,
ул. Текучёва, 224

тел: (8632) 39-93-87, 44-35-80.

620144, г. Екатеринбург,
ул. Большакова, 97а,

тел: (3432) 29-47-98.

390013, г. Рязань,
ул. Чкалова, дом 1, корпус. 3

тел: (0912) 93-04-96, 24-07-42.



Центральная сервисная станция

04070, г. Киев,
ул. Петра Сагайдачного, дом 29/1

тел: (044) 238-65-47



BAND SERVIS, Trnava, Paulínska 22,

tel: 0805/55 11 063,

BAND SERVIS, Košice, Zvonárska 8,

fax: 0805/55 12 624

tel: 095/6233155



Сервисная станция
480032, г. Алматы
ул. Хусаинова, 179

тел: (3272) 49-26-00, 48-08-56

Catalogue Number : CD200/KR400/KR450/KR500/KR502/KR531/KR532/KR450RE/KR500RE/
KR500CRE/KR510RE/KR510XC

ITEM	QTY	PART NO.	DESCRIPTION	VARIANTS
103	1	375506-01	PCB SA	KR502-KR532
104	1	376312-00	GEARCASE SA	
105	1	812979	WASHER THRUST	
106	4	794097	SCREW	
107	1	375152-00	SPINDLE & GEAR	
108	1	821986	SPRING	
109	11	747329	SCREW	
110	2	747634	SPRING BRUSH	
111	2	832998-06	BRUSH	
112	1	376410-00	BEARING HOUSING	
113	1	375147-03	CLAMSHELL	CD200-KR400-KR450-KR500
113	1	375147-04	CLAMSHELL	KR502-KR532
114	1	375148-06	BRAND LABEL	
115	1	375507-02	SLIDER	KR502-KR532
116	1	375164-01	ACTUATOR	
117	1	375156-00	THRUST PLATE	
120	1	330033-15	CHUCK 10MM	CD200-KR400-KR450-KR500
120	1	330033-15	CHUCK 10MM	KR502
120	1	330033-23	CHUCK	KR532
121	1	330060-00	CORDSET (W/PLUG)	GB
121	1	330048-05	CORDSET	QS-XK
121	1	330048-27	CORDSET	CH
123	1	377468-00	LEAD RED	CD200-KR400-KR450-KR500
124	1	770236	PROTECTOR	
125	1	807285-08	CAPACITOR	
128	1	805434	SCREW.SPECIAL	
129	1	330034-07	CHUCK KEY	
800	1	870889-49	GREASE 5KG	

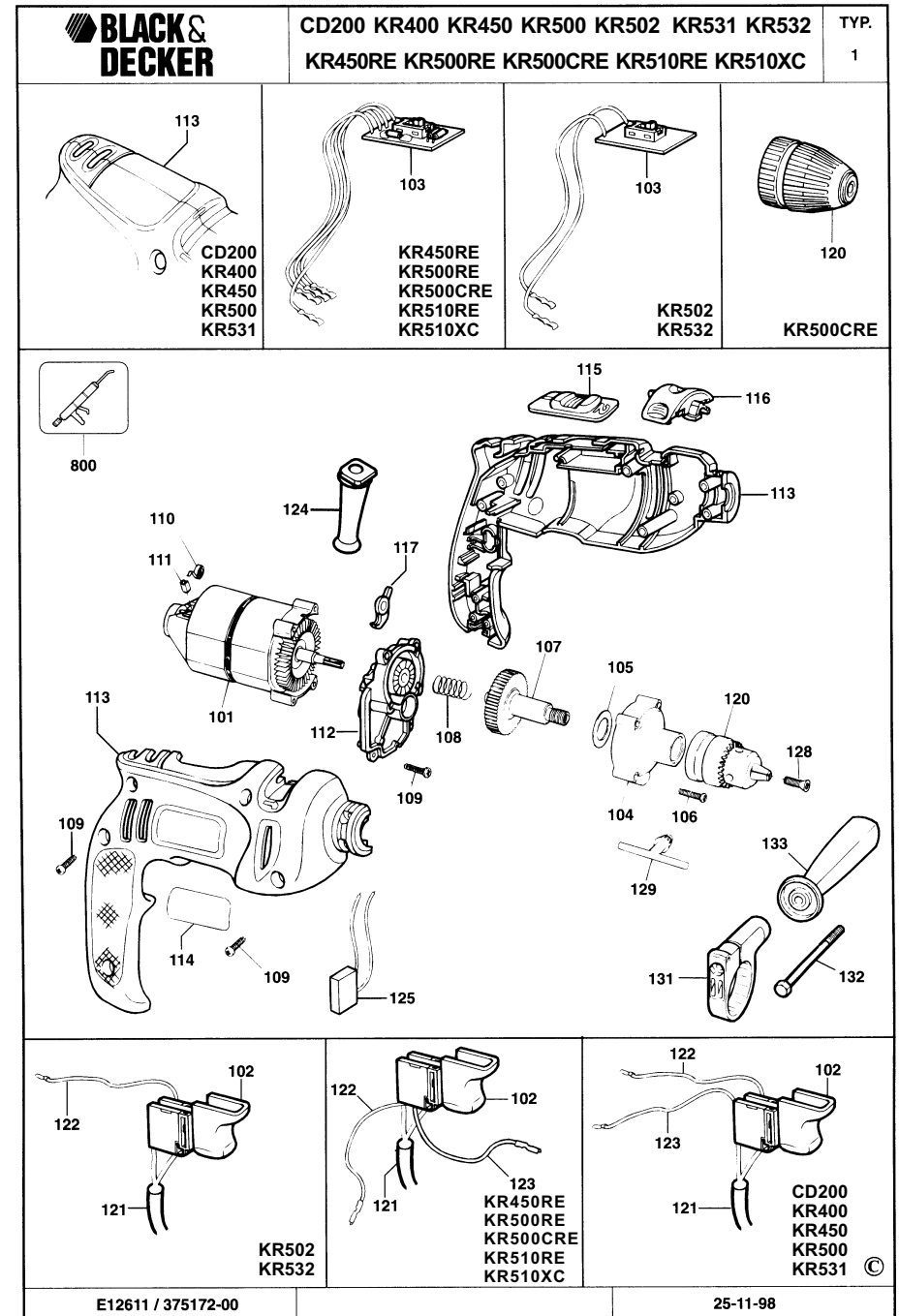

- (GB) WARRANTY CARD**
(D) GARANTIEKARTE
(CZ) ZÁRUČNÍ LIST
(H) JÓTÁLLÁSI JEGY
(LT) GARANTINIS TALONAS

- (LV) GARANTIJAS TALONS**
(PL) KARTA GWARANCYJNA
(RUS) ГАРАНТИЙНЫЙ ТАЛОН
(KZ) ГАРАНТИЙНЫЙ ТАЛОН
(UA) ГАРАНТИЙНЫЙ ТАЛОН
(SK) ZÁRUČNÝ LIST

24

- (GB)** month
(D) Monate
(CZ) měsíců
(H) hónap
(LT) mėn
(LV) mēneši
(PL) miesiące
(RUS) месяца
(KZ) месяца
(UA) місяця
(SK) mesiacov

- (GB)** Service address
 England
 210 Bath Road, Slough
 Berkshire SL 1 3YD
 Tel.: 01753/511234
 Fax: 01753/551155
- (D)** Service-Adresse
 Deutschland
 Richard-Klinger-Straße
 65510 Idstein
 Tel.: 06126/210
 Fax: 06126/21601
- (CZ)** Adresy servisu
 Band Servis
 Klášterského 2
 CZ-14300 Praha 4
 Tel.: 02-44403247
 Fax: 02-4021231
- (H)** Black & Decker Központi
 Garanciális-és Márkaszerviz
 1163 Budapest
 (Sashalom) Thököly út 17.
 Tel.: 403-2260
 Fax: 404-0014
- (LV)** Remonto dirbtuviu adresas
 BLACK & DECKER
 Žirmūnų 139a
 2012 Vilnius
 Tel.: 73 73 59
 Fax: 73 74 73
- (PL)** Adresy serwisu centralnego
 ERPATECH
 ul. OBOZOWA 61
 01-418 Warszawa
 Tel.: 022-8620808
 Fax: 022-8620809
- (RUS)** Центральная сервисная
 станция
 121471, г. Москва
 ул. Гвардейская, дом 3,
 корпус 1
 тел. (095) 737-80-41,
 (095) 444-10-70
- (SK)** Servisná stanica
 480032, г. Алматы, ул. Хусаинова, 179
 тел. (3272) 49 26 00, 48 08 56
- (UA)** Центральная сервисная
 станция
 252070, г. Киев,
 ул. Сагайдачного, дом 29/1
 тел. (044) 238-65-47

- (GB)** Documentation of the warranty repair
(D) Dokumentation der Garantiereparatur
(CZ) Dokumentace záruční opravy
(H) A garanciális javítás dokumentálása
(LT) Garantinių remontų dokumentacija
(LV) Garantijas remonta dokumentācija
(PL) Przebieg napraw gwarancyjna
(RUS) Сведения о гарантийном ремонте
(KZ) Сведения о гарантийном ремонте
(UA) Сведения о гарантийном ремонте
(SK) Záznamy o záručných opravách

(GB) Serial No.	Date of sale	Selling stamp Signature
(D) Seriennummer	Verkaufsdatum	Stempel Unterschrift
(CZ) Výrobní kód	Datum prodeje	Razítko prodejny Podpis
(H) Gyári szám	A vásárlás napja	Pecsét helye Aláírás
(LT) Serijos numeris	Pardavimo data	Pardavėjo antspaudas Parašas
(LV) Sēri ja numurs	Pārdošanas datums	Pārdevēja zīmogs Pārdevēja paraksts
(PL) Numer seryjny	Data sprzedaży	Stempel Podpis
(RUS) (KZ) (UA) Серийный номер	Дата продажи	Печать торговой организации, Подпись
(SK) Číslo série	Dátum predaja	Pečiatka predajne Podpis

GB	No.	Date of receipt for repair	Date of repair	Repair order no.	Defect	Stamp Signature
D	Nr.	Annahmedatum	Reparaturdatum	Auftragsnummer	Defekt	Stempel Unterschrift
CZ	Číslo	Datum příjmu	Datum zakázky	Číslo zakázky	Závada	Razítko Podpis
H	Sorszám	Bejelentés időpontja	Javítási időpont	Javítási munkalapszám	Hiba jelleg oka	Pecsét Aláírás
	Jótállás új határideje					
LT	Nr.	Registracijos data	Remonto data	Remonto Nr.	Defektas	Antspaudas Parašas
LV	N.p.k.	Pienemšanas datums	Remonta datums	Remonta dokumenta numurs	Defekti	Zīmogs Paraksts
PL	Nr.	Data zgłoszenia	Data naprawy	Nr. zlecenia	Przebieg naprawy	Stempel Podpis
RUS KZ UA	№	Дата поступления	Дата выполнения ремонта	Номер заказа	Неисправность	Печать Подпись
SK	Číslo dodávky	Dátum nahlásenia	Dátum opravy	Číslo objednávky	Podpis poruchy	Pečiatka Podpis