

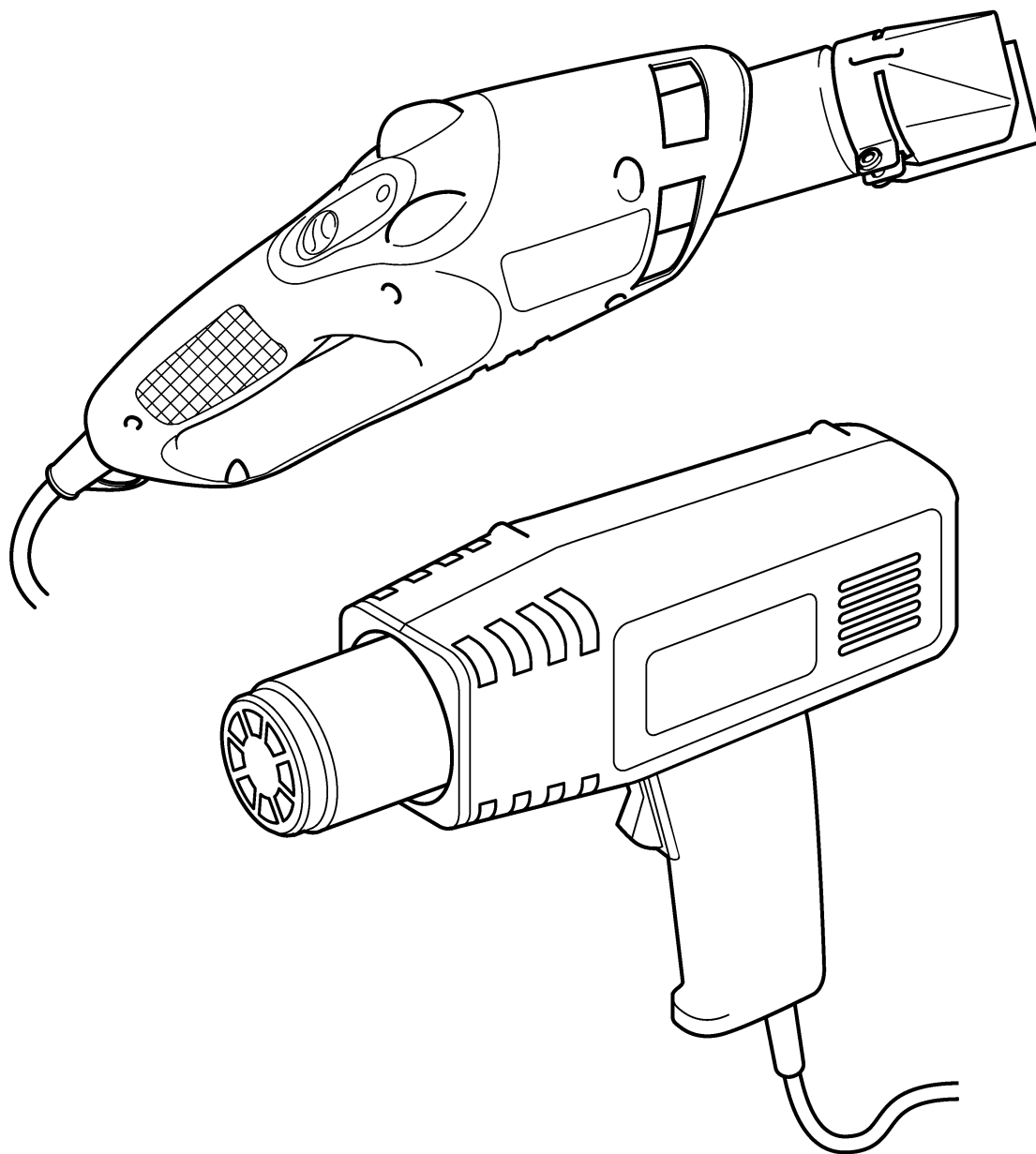

www.blackanddecker.eu



Upozornenie !
Určené pre domácich
majstrov.

504999-66 SK

CD700
KX1600
KX1682
KX1683

VŠEOBECNÉ BEZPEČNOSTNÉ PŘEDPISY

Upozornenie! Pri použití elektrického náradia musia byť dodržiavané nasledujúce bezpečnostné predpisy, aby sa predchádzalo úrazu elektrickým prúdom, riziku požiaru a osobným zraneniam. Pred začatím práce s týmito prístrojmi si najskôr prečítajte všetky pokyny a zabezpečte ich doržovanie.

Pre bezpečnú prácu:

- Odporúčame používať ochranu sluchu pri akustickom tlaku vyššom ako 85,0dB/A.
- **Udržujte svoje pracovisko v čistote.** Neporiadok na pracovisku zvyšuje možnosť nehody.
- **Dbajte na pracovné prostredie.** Nevystavujte elektrické náradie dažďu. Nepoužívajte ho vo vlhkom, mokrom a výbušnom prostredí. Dbajte na dobré osvetlenie.
- **Chráňte sa pred úrazom elektrickým prúdom.** Vyhnite sa dotyku uzemnených predmetov ako napr. potrubia, vykurovacích telies, sporákov, chladničiek a pod.
- **Chráňte elektrické náradie pred deťmi.** Nedovoľte nikomu ďalšiemu dotýkať sa elektrického náradia alebo prídavného kábla. Zamedzte vstup nepovolaným osobám na pracovisko.
- **Bezpečne uložte nepoužívané elektrické náradie.** Nepoužívané elektrické náradie musí byť uložené na suchom a uzamknutom mieste mimo dosahu detí.
- **Nepreťažujte elektrické náradie.** Najlepšie a najbezpečnejšie budete pracovať v odporúčanom pracovnom rozsahu.
- **Používajte správne elektrické náradie.** Nepoužívajte príliš slabé elektrické náradie pre ťažké práce. Používajte elektrické náradie len k účelom a prácam, na ktoré je určené. Napr. Nepoužívajte ručné okružné píly na pílenie stromov alebo odrezávanie konárov.
- **Používajte ochranné okuliare.** Pri prašných prácach používajte kryt tváre alebo masku.
- **Používajte riadny pracovný odev.** Nenoste voľný odev ani žiadne módne doplnky alebo šperky, môžu byť zachytené pohyblivými časťami elektrického náradia. Pri práci vonku odporúčame používať gumené rukavice a obuv s protišmykovou podrážkou. Ak máte dlhšie vlasy, noste sieťku na vlasy.
- **Nepoužívajte prívodný kábel na iné účely.** Nikdy neprenášajte elektrické náradie za prívodný kábel a ani ho nepoužívajte na vytiahnutie vidlice zo zásuvky. Chráňte prívodný kábel pre teplom, olejom, masnotou a ostrými hranami.
- **Zabezpečte opracovávaný predmet.** Na upínanie predmetov používajte upínacie prvky, svorky alebo zverák. Je to oveľa bezpečnejšie držanie ako rukou a elektrické náradie môžete pritom ovládať oboma rukami.
- **Dbajte na pevný postoj pri práci.** Vyvarujte sa abnormálneho držania tela. Zaisťte si bezpečný postoj a rovnováhu po celý čas práce.
- **Starostlivo vykonávajte údržbu svojho elektrického náradia.** Udržujte nástroje ostré a čisté. Tieto sú zárukou presnej a bezpečnej práce. Dodržiavajte pokyny na údržbu a výmenu nástrojov. Prístroj udržiavajte v čistote, vetracie otvory čisté a priechodné. Do motora sa nesmú dostať cudzie telieska. Pravidelne kontrolujte prívodný kábel a vidlicu. Ak sú poškodené, nechajte ich neodkladne vymeniť odborníkom. Kontrolujte pravidelne predlžovací kábel a ak je poškodený, nahraďte ho iným. Rukoväti udržiavajte suché a čisté a chráňte ich pred olejom a masnotou.
- **Vytiahnite prívodný kábel zo zásuvky.** Po skončení práce, pred údržbou, pred výmenou nástrojov a príslušenstva všetkého druhu, napr. pílových kotúčov, pílových listov, vrtákov, nožov a pod.
- **Používajte vonkajší predlžovací kábel.** Vo vonkajšom prostredí používajte kábel riadne označený a určený na prácu vonku.
- **Nenechávajte zastrčené žiadne montážne kľúče a kľučky.** Pred zapnutím sa presvedčte, či sú z pohyblivých a rotačných častí elektrického náradia odstránené všetky upevňovacie a nastavovacie kľúče.
- **Zabráňte nemyslenému spusteniu.** Neprenášajte žiadne elektrické náradie zapojené do siete s prstom na vypínači. Presvedčte sa, či pred pripojením do siete je prístroj vypnutý.
- **Buďte vždy pozorný.** Venujte pozornosť vždy tomu, čo robíte. Postupujte rozumne. Nepoužívajte elektrické náradie ak ste nesústredení alebo unavení.
- **Zapnite odsávanie prachu.** Ak je prístroj vybavený odsávaním prachu alebo prípojkou na pripojenie vonkajšieho odsávania prachu, presvedčte sa, či je pripojené a riadne pracuje.
- **Skontrolujte, či elektrické náradie nie je poškodené.** Pred ďalším použitím dôkladne skontrolujte ochranné kryty a všetky ľahko poškodené časti a posúďte, či sú schopné riadne pracovať a plniť všetky určené funkcie. Skontrolujte všetky pohyblivé časti, ktoré môžu ovplyvniť správnu funkciu elektrického náradia a posúďte, či sú funkčné. Poškodené diely a ochranné kryty musia byť riadne opravené alebo vymenené odborným servisom Black & Decker. Pokiaľ spínač nejde zapnúť alebo vypnúť, náradie nepoužívajte.
- **Upozornenie!** V záujme Vašej vlastnej bezpečnosti používajte iba príslušenstvo a prídavné zariadenia uvedené v katalógu Black & Decker alebo v návode na obsluhu. Použitie iného príslušenstva než toho, ktoré je odporúčané v katalógu Black & Decker alebo v návode na obsluhu znižuje vašu osobnú bezpečnosť.
- **Prípadnú opravu vyžiadajte u povereného servisu Black & Decker.** Toto elektrické náradie zodpovedá platným bezpečnostným predpisom. Všetky opravy musia byť vykonávané len kvalifikovanými osobami s použitím originálnych náhradných dielov, v opačnom prípade môže dôjsť k ohrozeniu Vašej bezpečnosti.

DODATOČNÉ BEZPEČNOSTNÉ PREDPISY PRE TEPLOVZDUŠNÉ OPAĽOVAČKY

- Pred odložením opaľovačku vždy vypnite.
- **Dodržujte maximálnu opatrnosť pri odstraňovaní náterov**, pretože olúpaný náter, jeho rezíduá a výpary môžu obsahovať olovo, ktoré je jedovaté. Všetky budovy postavené pred rokom 1960 mohli byť v minulosti natierané farbou, obsahujúcou olovo, ktorá bola prekrytá ďalšími vrstvami náteru. Kontakt ruky, ktorá sa dotkla takého povrchu s ústami, môže viesť k požitiu olova. Pôsobenie i veľmi nízkej úrovne olova môže spôsobiť nezvratné poškodenie mozgu a nervového systému - zvlášť citlivé sú malé alebo dosiaľ nenarodené deti. Na pracovisku, ktoré by mohlo byť kontaminované olovom, je zakázané fajčiť, jesť a piť. Nátery na báze olova musí odstraňovať iba odborník a nesmie sa odstraňovať pomocou teplovzdušnej opaľovačky.
- **Pri odstraňovaní náterov pracujte v uzavretom priestore.** Doporučuje sa maska proti prachu.
- **Farbu neodpaľujte.** Používajte dodanú škrabku a udržiavajte trysku najmenej 25mm od povrchu, čím udržiavate teplotu pod požadovanými 450°C. Ak zoškrabujete náter zo zvislej steny, musíte ho zoškrabovať smerom dole, aby náter nepadal do opaľovačky a nevzplanul. Všetok náterový odpad bezpečne uskladnite a pracovisko po skončení práce riadne vyčistite.
- **Nepoužívajte opaľovačku vo vlhkom prostredí alebo tam, kde môžu byť vo vzduchu ľahkozápálne plyny**, ani ju nepoužívajte v blízkosti horľavých materiálov. Tieto materiály sa môžu nachádzať v priestoroch za doskami, nad stropmi a pod podlahami a v dutých stenách domov s drevenou konštrukciou. Pred použitím opaľovačky si zistíte zloženie materiálu.
- Opaľovačku nechajte pred odložením úplne vychladnúť.
- **Pri používaní opaľovačky sa postarajte o riadne vetranie**, lebo by sa mohli tvoriť toxické výpary.
- **Nepoužívajte opaľovačku ako fén na vlasy!** Teplota vzduchu je o mnoho vyššia ako u fénu.
- **Prívod vzduchu a tryska musia zostať priechodné**, aby nedochádzalo k prílišnému prehriatiu opaľovačky, a tým k jej poškodeniu.
- Nesmerujte prúd teplého vzduchu proti ostatným osobám.
- **Nedotýkajte sa kovovej trysky**, ktorá sa pri použití veľmi zahrieva a cca 30 minút po skončení práce zostáva horúca.
- **Tryska sa počas práce**, ani bezprostredne po jej skončení, nesmie ničoho dotýkať.
- **Do trysky nič nekladajte**, lebo by ste mohli utrpieť úraz elektrickým prúdom. Počas práce sa do trysky neďívajte, lebo je veľmi horúca.
- **Dbajte na to, aby náter nepriľnul k tryske alebo k škrabke**, lebo by sa po čase mohol vznietiť.
- **Nepracujte s opaľovačkou**, ak je zavesená na oku na zavesenie.

- Teplo môže byť odvádzané do horľavých materiálov, ktoré nie sú vidieť alebo aj keď na nesmerujete prúd vzduchu.
- Nenechávajte prístroj v prevádzke bez dozoru.

Tieto bezpečnostné predpisy dobre uschovajte!

DVOJITÁ IZOLÁCIA



Toto elektrické náradie je úplne odizolované. To znamená, že dve na sebe nezávislé izolačné vrstvy Vás chránia pred tým, aby ste prišli do styku s kovovými časťami vodiacimi elektrický prúd. Je to dosiahnuté tým, že medzi elektrické a mechanické časti prístroja je umiestnená izolačná batéria. Takto Vám dvojitá izolácia poskytuje extrémnu ochranu pred elektrickým prúdom.

ODPORÚČANÉ PRÍSLUŠENSTVO

Používajte iba príslušenstvo Black & Decker, aby ste dosiahli optimálny výkon Vášho prístroja.

TECHNICKÉ ÚDAJE

Úroveň akustického tlaku náradia je v súlade s predpismi EU. Pri používaní brúsky musíte mať prostriedok na ochranu sluchu.

	CD700	KX1600	KX1682	KX1683
Príkion	1400W	1600W	1600W	1600W
Dĺžka kábla	2/3 m	3 m	3 m	3 m
Teplota 1. stupeň	550°C	140°C	140°C	140°C
Teplota 2. stupeň	-	560°C	380°C	380°C
Teplota 3. stupeň	-	-	560°C	560°C

FUNKCIE

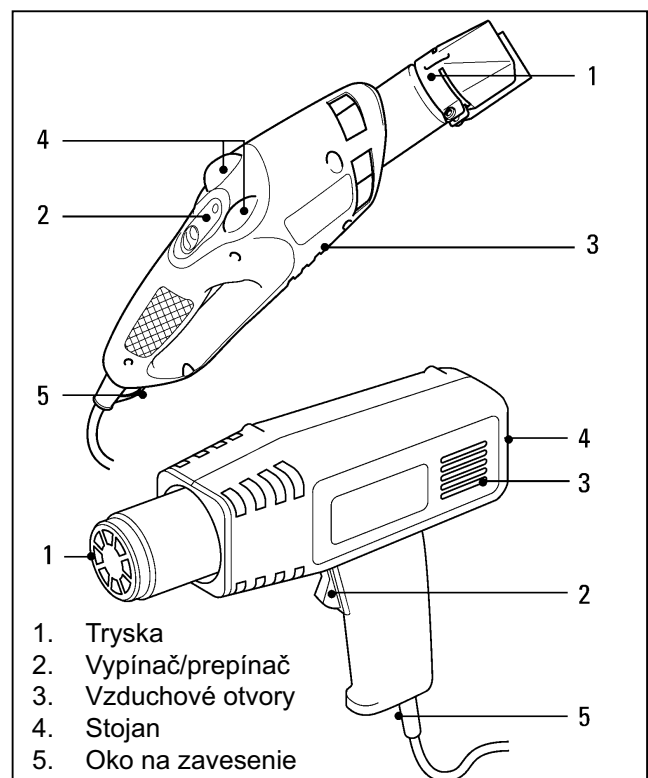

1. Tryska
2. Vypínač/prepínač
3. Vzduchové otvory
4. Stojan
5. Oko na zavesenie

DRŽANIE OPAĽOVAČKY

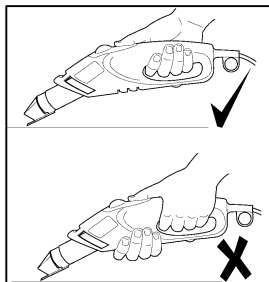

Nedržte ruku na vzduchových otvoroch ani ich inak neblokujte. Prerušenie prúdu vzduchu by viedlo k prehriatiu opaľovačky.

Opaľovačka je určená k držaniu jednou rukou.

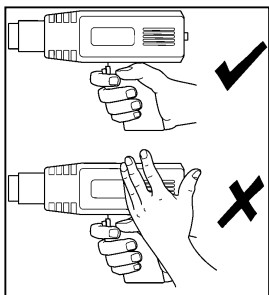

PRÁCA S OPAĽOVAČKOU

Iba KX1682, KX1683:

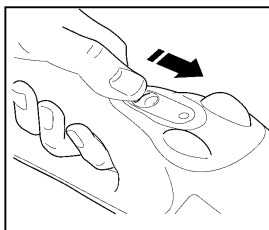

Opaľovačku zapnite posunutím oranžového prepínača dopredu, do pozície 1, 2 alebo 3 (pozícia 3 len u KX1683). Čísla pozície predstavujú teplotné stupne uvedené v tabuľke vyššie. Opaľovačku vypnite nastavením oranžového prepínača do pozície 0 (vypnuté).

Iba KX1600/CD700:

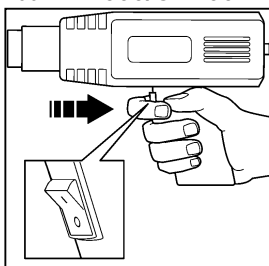

Opaľovačku zapnite stlačením kolískového spínača do pozície "I" a vypnite ju stlačením spínača do pozície "0".

Poznámka: Pred začatím práce nechajte opaľovačku niekoľko sekúnd zahriať. Spočiatku z nej môže vystúpiť trochu dymu, čo je normálne, a rýchlo to prestane.

SCHLADENIE

Počas práce sa tryska opaľovačky veľmi zahrieva. Pri ochladzovaní opaľovačky po použití postupujte veľmi opatrne.

Iba KX1682, KX1683:

Aby ste skrátili dobu chladenia, prepnite oranžový vypínač do pozície 1 na niekoľko minút pred vypnutím opaľovačky.

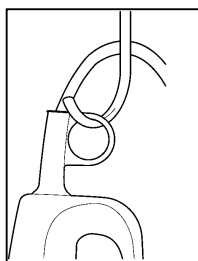

Až po vypnutí zaveste opaľovačku za očko na zavesenie alebo ju postavte, ako je uvedené v kapitole "Nezávislý chod". Nechajte vychladnúť minimálne 30 minút.

Iba KX1682, KX1683:

Preklápacia funkcia zabraňuje, aby ste položili opaľovačku tryskou dole, čím sa predchádza poškodeniu povrchu, na ktorý opaľovačku dávate.

NEZÁVISLÝ CHOD

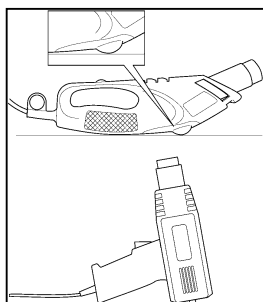

Opaľovačku je možné použiť i vtedy, ak je položená na stojane. Opaľovačka musí vždy smerovať od Vás. Zaistíte kábel, aby ste zabránili prevráteniu opaľovačky zo stojana. Nedotýkajte sa trysky a zaistíte, aby do nej nič nespadlo. Opatrne opaľovačku vypnite, a potom ju nechajte vychladnúť (viď postup pri schladzovaní).

NASADENIE ŠKRABKY (KX1682, KX1683)

Dbajte na to, aby opaľovačka bola studená.

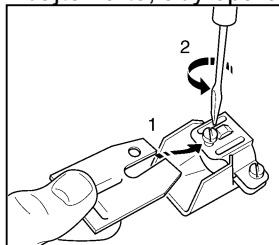

Výrez v noži škrabky nasadíte do výčnelka v držiaku noža pod priťahovaciu skrutku.

Poznámka: Dbajte na to, aby otvor v škrabke bol vľavo od skrutky v držiaku noža.

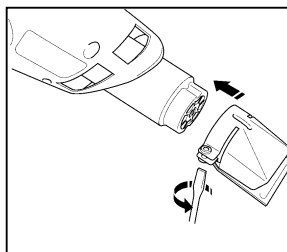

Dotiahnite priťahovaciu skrutku. Držiak noža nasadíte na trysku a riadne ho vyrovnajte. Malý výčnelok na vnútornej strane držiaka zapadne do drážky trysky. Dotiahnite skrutku držiaka noža.

ODSTRAŇOVANIE NÁTEROV

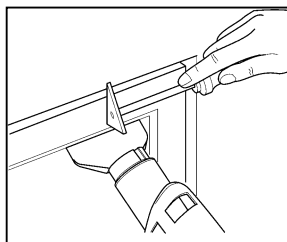

Ak odstraňujete náter v blízkosti skla, musíte sklo chrániť pred vysokou teplotou. Pre tento účel sa používa tryska na ochranu skla firmy Black & Decker (k dispozícii ako príslušenstvo).

Opalovačka nie je vhodná pre odstraňovanie náterov z kovových okenných rámov. Dôvodom je to, že kov je vodičom vysokej teploty z opalovačky, a preto môže dôjsť k prasknutiu skla. Ak je to možné, zoškrabujte náter z dreva v smere žíl. Nedržte opalovačku príliš dlho na jednom mieste, lebo by sa povrch mohol opáliť či zničiť.

Iba KX1682, KX1683:

Opalovačka je určená pre odstraňovanie náterov so škrabkou. Postupujte nasledovne:

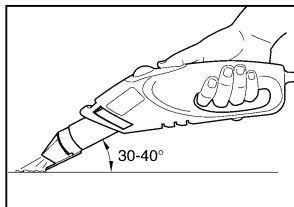

Presvedčte sa, či je tryska studená, a nasadte škrabku. Opalovačku so škrabkou držte v uhle 30-40° k ploche materiálu. Keď náter zmäkne, tlakom ho zoškrabte. Pre dosiahnutie

optimálnych výsledkov čas nevyhnutný pre zahrievanie povrchu zistíte skúšaním. Zmäknutý náter zoškrabujte okamžite, než opäť stvrdne. Zabráňte tomu, aby sa na škrabke zachytával náter a iný odpad, ktorý by sa mohol vznietiť. V prípade akéhokoľvek usadzovania opatrne očistite škrabku nožom. Pri oškrabávaní zvislých povrchov zoškrabujte plochu smerom dole, aby ste zabránili padaniu nečistôt do trysky.

Poznámka: Ak odstraňujete náter v blízkosti skla, použite namiesto škrabky trysku na ochranu skla - k samotnému zoškrabovaniu náteru je potrebná ručná škrabka.

Iba KX1600/CD700:

Vaša opalovačka je určená pre zmäkčovanie náterov a lakov, čo umožní ich odstránenie kvalitnou ručnou škrabkou. Postupujte nasledovne:

Nasmerujte horúci vzduch na plochu, z ktorej má byť náter odstránený. Keď náter zmäkne, tlakom ho zoškrabte. Pre dosiahnutie optimálnych výsledkov čas nevyhnutný pre zahrievanie povrchu zistíte skúšaním. Zmäknutý náter zoškrabujte okamžite, než opäť stvrdne.

ĎALŠIE POUŽITIE VAŠEJ OPALOVAČKY

Nižší stupeň (KX1682, KX1683):

- Sušenie náterov a lakov.
- Odstraňovanie nálepiek a dekorácií.
- Voskovanie a odstraňovanie vosku (napr. z lyží).
- Vysušenie vlhkého dreva pred tmelením.
- Zmršťovanie plastových obalov a izolačných rúr.
- Rozmrazovanie zamrznutého potrubia.

Stredný stupeň (KX1683):

- Zváranie plastov.
- Formovanie plastických rúr a dosiek.
- Uvoľňovanie hrdzavých alebo príliš pritiahnutých matíc a kovových skrutiek.

Vyšší stupeň (KX1600, CD700, KX1682, KX1683):

- Odstraňovanie náterov a lakov.
- Zapálenie dreveného uhlia v domácich griloch.
- Spájanie vodovodného potrubia.

PRÍSLUŠENSTVO

A9883	Ochrana skla
A9884	Tavbový reflektor
A9887	Kónická tryska
A9881	Škrabka typu "rybí chvost"
A9890	Súprava, ktorá obsahuje všetky vyššie uvedené položky

ČISTENIE

Na čistenie opalovačky používajte iba jemné mydlo a mierne navlhčenú handričku. Mnohé domáce čistiace prostriedky obsahujú chemikálie, ktoré by mohli plast vážne poškodiť. Nepoužívajte ani benzín, terpentín, riedidlá lakov či farieb alebo podobné výrobky. Žiadna kvapalina sa nesmie dostať do opalovačky a žiadnu časť nástroja nikdy neponárajte do kvapaliny.

Ochrana životného prostredia



Triedenie odpadu. Tento výrobok nesmie byť likvidovaný spolu s bežným komunálnym odpadom.

Ak nebudete náradie Black & Decker ďalej používať alebo ak chcete náradie nahradiť novým, nelikvidujte toto náradie v bežnom komunálnom odpadu. Odovzdajte výrobok do miestnej zberne triedeného odpadu.



Triedený odpad umožňuje recykláciu a opätovné využitie použitých výrobkov a obalových materiálov. Opätovné použitie recyklovaných materiálov pomáha chrániť životné prostredie pred znečistením a znižuje spotrebu surovín.

Miestne predpisy môžu upravovať spôsob likvidácie domácich elektrických spotrebičov v miestnych zberniciach alebo v mieste nákupu výrobku.

Po ukončení životnosti výrobkov Black & Decker poskytuje spoločnosť Black & Decker možnosť recyklácie týchto výrobkov. Ak chcete využiť túto službu, dopravte prosím Vaše nepotrebné výrobky do značkového servisu, kde na vlastné náklady zaistia ich recykláciu a ekologické spracovanie.

Adresu najbližšieho značkového servisu nájdete u svojho značkového predajcu Black & Decker na adrese, ktorá je uvedená v tomto návode. Prehľad autorizovaných servisov Black & Decker a rovnako ďalšie informácie týkajúce sa nášho popredajného servisu môžete nájsť tiež na internetovej adrese: www.2helpU.com

OZNÁMENIE O ZHODE S NORMAMI EÚ



Týmto oznamujeme, že elektrické náradie Black & Decker **CD700, KX1600, KX1682, KX1683** zodpovedá normám 98/37/EC, 89/336/EEC, EN55014, 73/23/EEC, EN55104, EN50144, HD400, EN61000, EN60335-1 + EN60335-2-45.

L_{pa} /akustický tlak 85dB (A)

L_{wa} /akustický výkon 98dB (A)

Stála efektívna hodnota zrýchlenia 2,5m/s²

V prípade hluku presahujúceho normu L_{pa} 70 dB a L_{wa} 85 dB, odporúčame použiť prostriedky na ochranu sluchu. V návode na použitie je hlučnosť pri jednotlivých typoch uvedená.

Brian Cooke - technický riaditeľ
Black & Decker Ltd, Spennymoor, County Durham
DL16 6JG UK

Nakoľko politikou firmy Black & Decker je neustále zlepšovanie našich výrobkov, vyhradujeme si právo na okamžité zmeny v špecifikácie výrobkov.

Politika služieb zákazníkom

Spokojnosť zákazníka s výrobkom a servisom je náš najvyšší cieľ.

Kedykoľvek budete potrebovať radu či pomoc, obráťte sa s dôverou na náš najbližší servis Black & Decker, kde Vám vyškolený personál poskytne naše služby na najvyššej úrovni.

Záruka Black & Decker 2 roky

Blahoželáme Vám k zakúpeniu tohto kvalitného výrobku Black&Decker.

Náš záväzok ku kvalite zahŕňa v sebe samozrejme tiež naše služby zákazníkom.

Preto ponúkame záručnú dobu ďaleko presahujúcu minimálne požiadavky vyplývajúce zo zákona.

Kvalita tohto prístroja nám umožňuje ponúknuť Vám **2 ročnú záruku istoty**. Ak sa objavia akékoľvek materiálové, alebo výrobné chyby v priebehu 24 mesiacov od zakúpenia prístroja, ručíme za ich bezplatné odstránenie, prípadne, podľa nášho uváženia, bezplatnú výmenu prístroja za nasledujúcich podmienok:

- Prístroj bude dopravený (spolu s originálnym záručným listom Black & Decker a s dokladom o nákupe), do jedného z poverených servisných stredísk Black & Decker, ktoré sú autorizované na vykonávanie záručných opráv.
- Prístroj bol používaný iba s originálnym príslušenstvom alebo prídavnými zariadeniami a príslušenstvom BBW či Piranha, ktoré je vyslovene odporúčané ako vhodné na použitie spolu s prístrojom Black & Decker.
- Prístroj bol používaný a udržiavaný v súlade s návodom na obsluhu.
- Prístroj nevykazuje žiadne príčiny poškodenia spôsobené opotrebovaním.

Naviac servis Black & Decker poskytuje na všetky vykonávané prevedené opravy a

vymenené náhradné diely ďalšiu servisnú záručnú dobu v trvaní 6 mesiacov.

Záruka sa nevzťahuje na spotrebné príslušenstvo (vrtáky, skrutkovacie nástavce, pílové kotúče, hobľovacie nože, brúsne kotúče, pílové listy, brúsny papier a pod.) ani na príslušenstvo prístroja poškodené opotrebovaním.

Toto náradie nie je vhodné pre profesionálne použitie.

Black & Decker

Stará Vajnorská cesta 8

831 04 Bratislava 3

Slovenská republika

Tel.: +421 2 446 38 121, 3

Fax: +421 2 446 38 122

www.blackanddecker.sk

www.dewalt.sk

informacie@blackanddecker.sk

Právo na prípadné zmeny vyhradené.

02/2007

BLACK & DECKER

Stará Vajnorská cesta 8
831 04 Bratislava
Slovenská republika
Tel.: 00421 2 446 38 121,3
www.blackanddecker.sk
www.dewalt.sk
informacie@blackanddecker.sk

Fax: 00421 2 446 38 122

BAND SERVIS

Paulínska 22
917 01 Trnava
Tel.: 00421 33 551 10 63
www.bandservis.sk
p.talajka@bandservis.sk

Fax: 00421 33 551 26 24

BAND SERVIS

Garbiarska 5
040 01 Košice
Tel.: 00421 55 623 31 55
bandserviske@zoznam.sk

BLACK & DECKER

Kláštorského 2
143 00 Praha 412 – Modřany
Česká Republika
Tel.: 00420 2 444 02 450
00420 2 417 76 655,6
Servis: 00420 2 444 03 247
www.blackanddecker.cz
www.dewalt.cz
recepce@blackanddecker.cz

Fax: 00420 2 417 70 204

BAND SERVIS

K Pasekám 4440
760 01 Zlín
Tel.: 00420 577 008 550,1
www.bandservis.cz
bandservis@bandservis.cz

Fax: 00420 577 008 559

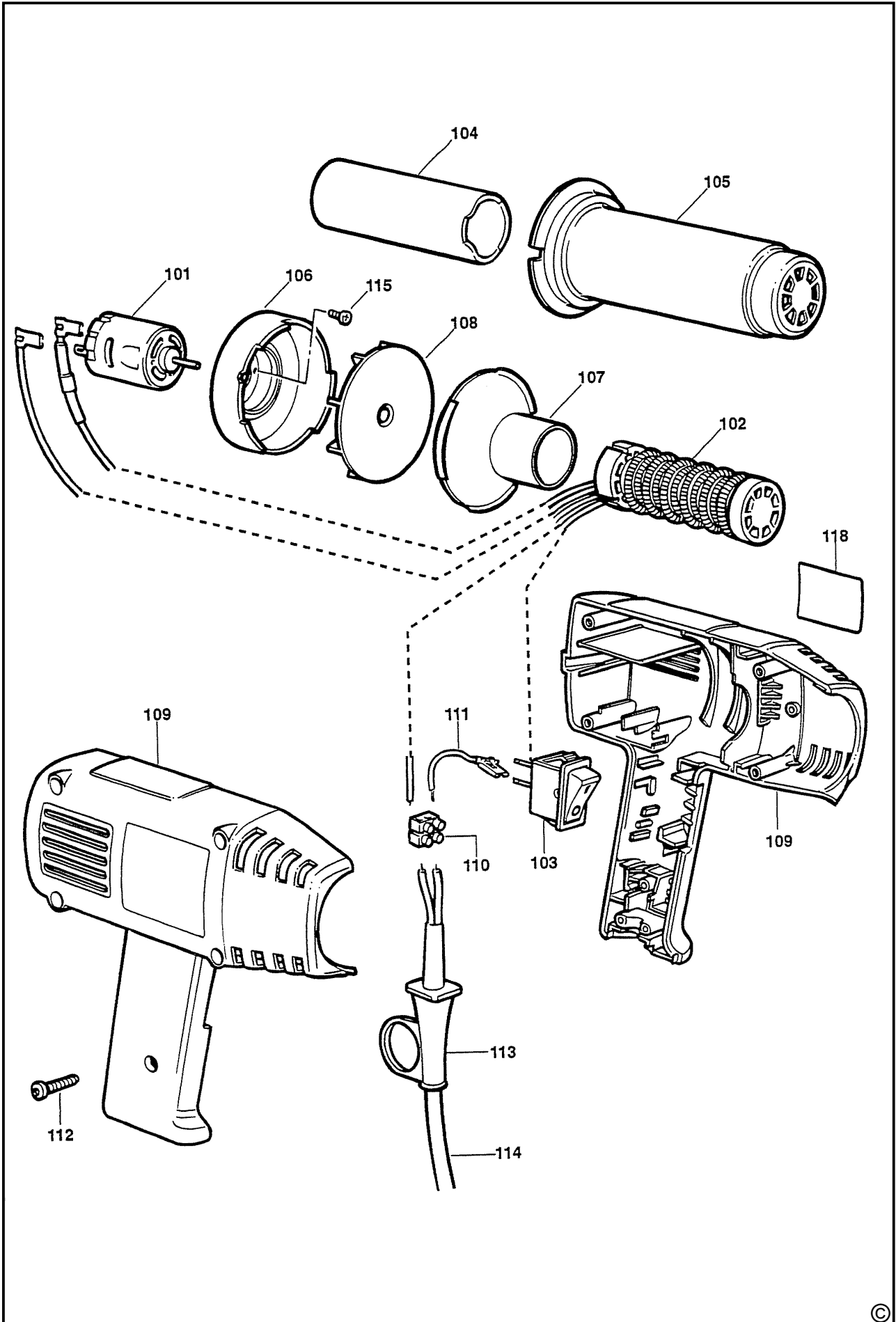

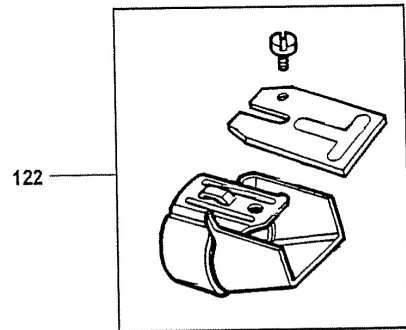
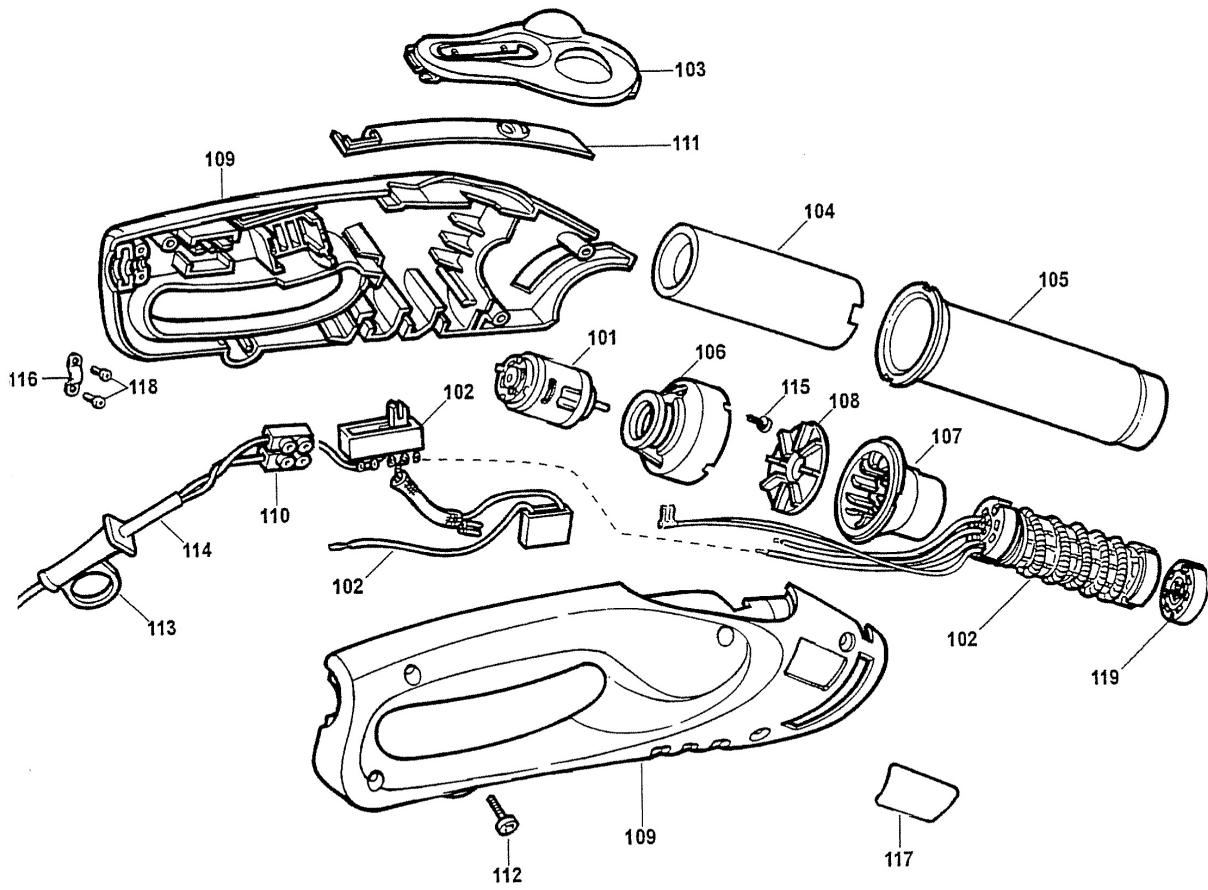

CZ ZÁRUČNÍ LIST

PL KARTA GWARANCYJNA

H JÓTÁLLÁSI JEGY

SK ZÁRUČNÝ LIST



**BLACK &
DECKER**®

CZ měsíců
H hónap

24

PL miesiące
SK mesiacov

CZ	Výrobní kód	Datum prodeje	Razítko prodejny Podpis
H	Gyári szám	A vásárlás napja	Pecset helye Aláírás
PL	Numer seryjny	Data sprzedaży	Stempel Podpis
SK	Číslo série	Dátum predaja	Pečiatka predajne Podpis

(CZ)

Adresy servisu
Band Servis
Klásterského 2
CZ-14300 Praha 4
Tel.: 00420 2 444 03 247
Fax: 00420 2 417 70 204

Band Servis
K Pasekám 4440
CZ-76001 Zlín
Tel.: 00420 577 008 550,1
Fax: 00420 577 008 559
<http://www.bandservis.cz>

(H)

Black & Decker Központi
Garanciális-és Márkaszerviz
1163 Budapest
(Sashalom) Thököly út 17.
Tel.: 403-2260
Fax: 404-0014

(PL)

Adres serwisu centralnego
ERPATECH
ul. Obozowa 61
01-418 Warszawa
Tel.: 022-8620808
Fax: 022-8620809

(SK)

Adresa servisu
Band Servis
Paulínska ul. 22
SK-91701 Trnava
Tel.: 00421 33 551 10 63
Fax: 00421 33 551 26 24

(CZ) Dokumentace záruční opravy

(PL) Przebieg napraw gwarancyjnych

(H) A garanciális javítás dokumentálása

(SK) Záznamy o záručných opravách

CZ	Číslo	Datum příjmu	Datum zakázky	Číslo zakázky	Závada	Razítko Podpis
H	Sorszám	Bejelentés időpontja	Javítási időpont	Javítási munkalapszám	Hiba jelleg oka	Pecset Aláírás
	Jótállás új határideje					
PL	Nr.	Data zgłoszenia	Data naprawy	Nr. zlecenia	Przebieg naprawy	Stempel Podpis
SK	Číslo dodávky	Dátum nahlásenia	Dátum opravy	Číslo objednávky	Popis poruchy	Pečiatka Podpis